

**МІНІСТЕРСТВО ОСВІТИ І НАУКИ УКРАЇНИ**  
**ХАРКІВСЬКИЙ НАЦІОНАЛЬНИЙ АВТОМОБІЛЬНО-**  
**ДОРОЖНІЙ УНІВЕРСИТЕТ**  
**КАФЕДРА ОБЛІКУ І ОПОДАТКУВАННЯ**

**ЗБІРНИК НАУКОВИХ ПРАЦЬ**

**за матеріалами**  
ВСЕУКРАЇНСЬКОЇ НАУКОВО-МЕТОДИЧНОЇ  
ІНТЕРНЕТ - КОНФЕРЕНЦІЇ З ПРОБЛЕМ ВИЩОЇ ОСВІТИ І  
НАУКИ  
**«ОРГАНІЗАЦІЙНО-МЕТОДОЛОГІЧНЕ**  
**ЗАБЕЗПЕЧЕННЯ ПІДГОТОВКИ ФАХІВЦІВ: ТЕНДЕНЦІЇ,**  
**ПРОБЛЕМИ ТА ШЛЯХИ ЇХ ВИРІШЕННЯ**  
**(З НАГОДИ 90-РІЧЧЯ ХНАДУ)»**

**18 ЛИСТОПАДА 2020 Р.**

*<http://dl.khadi.kharkov.ua/course/view.php?id=1540>*

**ХАРКІВ**

**УДК 002; 004;089; 130; 159; 172; 304; 311;330;338; 351; 37; 371-374; 376; 378; 379; 614; 621; 629; 811**

Голова організаційного комітету:

**Туренко Анатолій  
Миколайович**

Заслужений діяч науки і техніки України, лауреат Державної премії України, ректор ХНАДУ, доктор технічних наук, професор

Заступники Голови

**Тохтар Г.І.** - проректор з науково-педагогічної роботи ХНАДУ, професор, кандидат технічних наук

**Дмитрієв І.А.** – Заслужений діяч науки і техніки України, декан факультету управління та бізнесу ХНАДУ, доктор економічних наук, професор

**Маліков В.В.** – завідувач кафедри обліку і оподаткування ХНАДУ, доктор наук з державного управління, професор

Члени оргкомітету:

**Шинкаренко В.Г.** - Заслужений діяч науки і техніки України, заступник завідувача кафедри менеджменту ХНАДУ, доктор економічних наук, професор

**Криворучко О.М.** – завідувач кафедри менеджменту ХНАДУ, доктор економічних наук, професор

**Шевченко І.Ю.** - завідувач кафедри економіки і підприємництва ХНАДУ, доктор економічних наук, доцент

**Сироватський О.А.** – декан факультету економіки та менеджменту ХНУБА, кандидат технічних наук, доцент

**Домбровська С.М.** – Заслужений працівник освіти України, начальник навчально-науково-виробничого центру Національного університету цивільного захисту України, доктор наук з державного управління, професор

**Калініченко Л.Л.** – завідувач кафедрою економіки та бізнесу ХНУБА, доктор економічних наук, професор

**Ковальов П.А.** - начальник кафедри пожежної та рятувальної підготовки Національного університету цивільного захисту України, полковник служби цивільного захисту, кандидат технічних наук, доцент

**Бурденко І.М.** - доцент кафедри бухгалтерського обліку та оподаткування, ННІ БТ «УАБС» Сумського державного університету. кандидат економічних наук, доцент

**Вербицька В.І.** - доцент кафедри обліку і оподаткування ХНАДУ, кандидат економічних наук, доцент, *відповідальний секретар*

**Ковальова Т.В.** - доцент кафедри обліку і оподаткування ХНАДУ, кандидат економічних наук, доцент

**Костенко Ю.О.** - доцент кафедри обліку і оподаткування ХНАДУ, кандидат технічних наук, доцент

**Друкується за рішенням Вченої ради Харківського національного автомобільно-дорожнього університету. Дозвіл № 30/20/5.14 від 27.11.2020р.**

«Організаційно-методологічне забезпечення підготовки фахівців: тенденції, проблеми та шляхи їх вирішення (з нагоди 90-річчя ХНАДУ)»: *Збірник наукових праць за матеріалами Всеукраїнської науково-методичної інтернет - конференції з проблем вищої освіти і науки* (18 листопада 2020 р.). Харків, ХНАДУ, 2020. 344 с. URL:

<http://dl.khadi.kharkov.ua/course/view.php?id=1540>

## ЗМІСТ

### СЕКЦІЯ 1.

#### ШЛЯХИ ТА ЗАСОБИ ЗАБЕЗПЕЧЕННЯ ЕФЕКТИВНОСТІ ПІДГОТОВКИ ФАХІВЦІВ У ВИЩОМУ НАВЧАЛЬНОМУ ЗАКЛАДІ

*Калініченко Л. Л.*

**ІНКЛЮЗИВНЕ ВОЛОНТЕРСТВО В ЗАКЛАДАХ ВИЩОЇ ОСВІТИ.....14**

*Криворучко О. М.*

**ЯКІСТЬ ВИЩОЇ ОСВІТИ: ПОНЯТТЯ, КРИТЕРІЇ ВИМІРУ.....16**

*Перунова О.М.*

**ПРАВОВЕ ВИХОВАННЯ СТУДЕНТІВ У ВИЩОМУ НАВЧАЛЬНОМУ ЗАКЛАДІ.....23**

*Халіна В.Ю., Сироватський О.А.*

**СУЧАСНИЙ ПІДХІД ДО ФОРМУЛЮВАННЯ РЕЗУЛЬТАТІВ НАВЧАННЯ.....28**

*Смачило В.В.*

**АКТУАЛІЗАЦІЯ ОСВІТНІХ ПРОГРАМ ЯК СПОСІБ ЗАБЕЗПЕЧЕННЯ ЕФЕКТИВНОСТІ ПІДГОТОВКИ ЗДОБУВАЧІВ.....31**

*Горященко Ю.Г.*

**СТАТИСТИЧНІ МЕТОДИ ОЦІНЮВАННЯ ЯКОСТІ ВИЩОЇ ОСВІТИ.....33**

*Крамаренко К.М.*

**ДИСТАНЦІЙНЕ НАВЧАННЯ У СИСТЕМІ ВИЩОЇ ОСВІТИ.....35**

*Гончаренко Н. Г.*

**АКТИВНІ ФОРМИ ТА МЕТОДИ НАВЧАННЯ – ЯК ЗАСІБ ЕФЕКТИВНОЇ ПІДГОТОВКИ ФАХІВЦІВ З МЕНЕДЖМЕНТУ.....38**

*Сновидович І. Г.*

*Науковий керівник: д.е.н., професор З. В. Юринець*

**КОМПЕТЕНТІСНО ОРІЄНТОВАНЕ НАВЧАННЯ – НОВА ВИМОГА ДЛЯ УСПІХУ МОЛОДІ.....41**

*Нісходовська О.Ю.*

**ВИКОРИСТАННЯ СТУДЕНТАМИ ІНТЕРНЕТ-ТЕХНОЛОГІЙ ЯК ЗАСІБ ПІДВИЩЕННЯ ЯКОСТІ ПІДГОТОВКИ ФАХІВЦІВ.....46**

*Пономаренко Р. В.*

**НОРМАТИВИ ВИКОНАННЯ НАВЧАЛЬНИХ ВПРАВ ЯК СКЛАДОВІ СИСТЕМИ ПРОФЕСІЙНОЇ ПІДГОТОВКИ ОСІБ РЯДОВОГО І НАЧАЛЬНИЦЬКОГО СКЛАДУ СЛУЖБИ ЦИВІЛЬНОГО ЗАХИСТУ.....49**

*Іщук В.М.*

**ОРГАНІЗАЦІЯ НАВЧАННЯ ПРИ ПІДГОТОВЦІ МІСЦЕВИХ ПОЖЕЖНИХ КОМАНД.....52**

*Момот В.Є., Литвиненко О.М.*

**ЕКСПРЕС-АНАЛІЗ ЗДОБУТКІВ ТА ПРОБЛЕМ ДИСТАНЦІЙНОГО НАВЧАННЯ В УКРАЇНІ.....56**

*Назаров О.І., Цибульський В.А., Кривошапов С.І., Мисюра М.І.,  
Сергієнко М.Є., Погорілий І.В.*

**ОСОБЛИВОСТІ СТВОРЕННЯ ТА ВИКОРИСТАННЯ ДИСТАНЦІЙНИХ КУРСІВ ДЛЯ ПІДВИЩЕННЯ КВАЛІФІКАЦІЇ ТА ПРОФЕСІЙНОЇ ПЕРЕПІДГОТОВКИ СПЕЦІАЛІСТІВ.....60**

*Збаравська Л.Ю.*

**ФОРМУВАННЯ ПРОФЕСІЙНО СПРЯМОВАНИХ УМІНЬ ПІД ЧАС ВИКОНАННЯ ЛАБОРАТОРНОГО ПРАКТИКУМУ З ФІЗИКИ ДЛЯ СТУДЕНТІВ АГРАРНО-ТЕХНІЧНИХ УНІВЕРСИТЕТІВ.....64**

*Щербак С.М.*

**ВИЗНАЧЕННЯ ЗАГАЛЬНОЇ ФІЗИЧНОЇ ПІДГОТОВЛЕНОСТІ ФАХІВЦІВ У ВИЩОМУ НАВЧАЛЬНОМУ ЗАКЛАДІ.....68**

*Бугаєвська Ю.В.*

**САМОВДОСКОНАЛЕННЯ У ПРОФЕСІЙНІЙ СФЕРІ.....71**

*Токарев П.Л.*

**ПРОФЕСІЙНА ПІДГОТОВКА МАЙБУТНІХ ВЧИТЕЛІВ ФІЗИКИ ЗАСОБАМИ ІНТЕРАКТИВНИХ ТЕХНОЛОГІЙ.....74**

*Вербицька В.І.*

**ЗАЛУЧЕННЯ ТЕХНОЛОГІЙ КОУЧИНГУ У ФОРМУВАННЯ ПРОФЕСІЙНИХ КОМПЕТЕНЦІЙ ВИКЛАДАЧА.....79**

<i>Пеняк Ю.С., Беляєва Л.А.</i>	
<b>ПЕРЕВАГИ ТА НЕДОЛІКИ ДИСТАНЦІЙНОГО НАВЧАННЯ.....</b>	<b>83</b>
<i>Максимов А. В.</i>	
<b>ПІДГОТОВКА ЗДОБУВАЧІВ ВИЩОЇ ОСВІТИ ПІД ЧАС ВИКОНАННЯ РЯТУВАЛЬНИХ РОБІТ НА ВИСОТІ ТА КОЛЕКТОРАХ.....</b>	<b>86</b>
<i>Безуглов О. Є.</i>	
<b>ФОРМУВАННЯ СУЧАСНИХ ФОРМ ТА МЕТОДІВ НАВЧАННЯ РЯТУВАЛЬНИХ РОБІТ НА ВИСОТІ.....</b>	<b>88</b>
<i>Бородич П. Ю.</i>	
<b>ОЦІНКА ФУНКЦІОНАЛЬНОГО СТАНУ ТА ДИНАМІЧНОЇ СТІЙКОСТІ ЗДОБУВАЧІВ ВИЩОЇ ОСВІТИ РІЗНИХ КУРСІВ.....</b>	<b>91</b>
<i>Дубчак Г. М.</i>	
<b>ПОРІВНЯЛЬНИЙ АНАЛІЗ ОСОБЛИВОСТЕЙ СТРЕСОСТІЙКОСТІ СТУДЕНТІВ ТА ФАХІВЦІВ СОЦІОНОМІЧНИХ ПРОФЕСІЙ.....</b>	<b>94</b>
<i>Головченко Г. С.</i>	
<b>ПІДВИЩЕННЯ ЕФЕКТИВНОСТІ ПРОЦЕСУ НАВЧАННЯ СТУДЕНТІВ.....</b>	<b>97</b>
<i>Бухун А. Г., Осипенко С. М.</i>	
<b>МЕТОДИЧНІ РЕКОМЕНДАЦІЇ ЩОДО УПРАВЛІННЯ ФОРМУВАННЯМ ПРОФЕСІЙНОЇ КОМПЕТЕНТНОСТІ ВИПУСКНИКІВ ВИЩИХ ВІЙСЬКОВИХ НАВЧАЛЬНИХ ЗАКЛАДІВ.....</b>	<b>101</b>
<i>Сардак С. Е., Звезда О. А.</i>	
<b>ЗАСТОСУВАННЯ МАРКЕТИНГУ В ОСВІТНЬОМУ ПРОЦЕСІ.....</b>	<b>106</b>
<i>Дмитрієва О. І.</i>	
<b>ВИКОРИСТАННЯ СУЧАСНИХ НОВІТНІХ МЕТОДИК НАВЧАННЯ В ОСВІТНЬОМУ ПРОЦЕСІ ЯК ОСНОВИ ПІДВИЩЕННЯ ЯКОСТІ ОСВІТНИХ ПОСЛУГ.....</b>	<b>109</b>
<i>Карпеко Н.М.</i>	
<b>СОЦІАЛЬНО-ЕКОНОМІЧНИЙ МЕХАНІЗМ УПРАВЛІННЯ СУЧАСНОЮ ОСВІТОЮ.....</b>	<b>113</b>

*Богашко О. Л.*

**ШЛЯХИ ТА ЗАСОБИ ЗАБЕЗПЕЧЕННЯ ЕФЕКТИВНОСТІ ПІДГОТОВКИ УПРАВЛІНСЬКИХ ФАХІВЦІВ В УНІВЕРСИТЕТАХ США.....116**

*Марусей Т. В.*

**РОЛЬ КРАЄЗНАВСТВА У ПІДГОТОВЦІ ФАХІВЦІВ ІЗ ТУРИЗМУ У ВИЩИХ НАВЧАЛЬНИХ ЗАКЛАДАХ УКРАЇНИ.....119**

*Тодріна І. В., Євсєєв С. Є.*

**ВПЛИВ СУЧАСНОЇ СОЦІАЛЬНО-ЕКОНОМІЧНОЇ СИТУАЦІЇ В УКРАЇНІ НА ФУНКЦІОНУВАННЯ ЗАКЛАДІВ ВИЩОЇ ОСВІТИ.....123**

*Халіна В. Ю., Буцький В. О., Устіловська А. С.*

**УНІВЕРСАЛЬНІ НАВИЧКИ: ВИМОГА СУЧАСНОСТІ ТА ПОТРЕБА РОБОТОДАВЦІВ.....127**

*Кисельов В. О.*

**ФОРМУВАННЯ ГОТОВНОСТІ МАЙБУТНІХ УЧИТЕЛІВ ФІЗИЧНОЇ КУЛЬТУРИ ДО ОРГАНІЗАЦІЇ СПОРТИВНО-МАСОВИХ ЗАХОДІВ.....130**

*Лазоренко С. А.*

**ЗАСАДИ ФОРМУВАННЯ ІНФОРМАЦІЙНО-ЦИФРОВОЇ КУЛЬТУРИ МАЙБУТНІХ ФАХІВЦІВ ФІЗИЧНОЇ КУЛЬТУРИ І СПОРТУ.....134**

*Онiсiфорова В. Ю.*

**ОСОБЛИВОСТІ РЕАЛІЗАЦІЇ НАВЧАЛЬНОГО ПРОЦЕСУ ПРИ ВИКЛАДАННІ ДИСЦИПЛІН ЕКОНОМІЧНОГО ПРОФІЛЮ В УМОВАХ КАРАНТИННИХ ОБМЕЖЕНЬ.....137**

*Дяченко І. М.*

**ТЕОРЕТИКО-МЕТОДОЛОГІЧНІ ЗАСАДИ ВИКОРИСТАННЯ ІГРОВИХ ТЕХНОЛОГІЙ У ПРОЦЕСІ ПРОФЕСІЙНОЇ ПІДГОТОВКИ МАЙБУТНІХ ЖУРНАЛІСТІВ.....139**

## **СЕКЦІЯ 2.**

### **САМОСТІЙНА ТА НАУКОВА РОБОТА СТУДЕНТІВ ЯК ЗАСІБ ПІДВИЩЕННЯ ЯКОСТІ ПІДГОТОВКИ ФАХІВЦІВ**

*Нікуліна Н.В.*

**ТЕРМІНОЗНАВЧА НАУКОВО-ДОСЛІДНИЦЬКА ДІЯЛЬНІСТЬ  
ЗДОБУВАЧІВ ВИЩОЇ ОСВІТИ ЯК ПІДРУНТЯ ГАЛУЗЕВОЇ  
ТЕХНІЧНОЇ ОСВІТИ.....143**

*Нестерова А.В., Федотова Т. А.*

**ЗНАЧЕННЯ САМОСТІЙНОЇ НАУКОВО-ДОСЛІДНОЇ РОБОТИ  
СТУДЕНТІВ У СИСТЕМІ ПІДГОТОВКИ ФАХІВЦІВ.....146**

*Луценко І.В., Яковенко С.Л.*

**ПРОБЛЕМИ ДИСТАНЦІЙНОГО НАВЧАННЯ: МЕТОДОЛОГІЧНИЙ  
АСПЕКТ.....150**

*Вакуленко Д. О.*

**USE OF BASIC PRINCIPLES OF TIME MANAGEMENT IN DISTANCE  
EDUCATION FOR PREPARATION OF FUTURE SPECIALISTS.....153**

*Устіловська А.С., Кулієвич М. Я. Губіна Ю.С.*

**САМООСВІТА ЯК ОДИН З ОСНОВНИХ МЕТОДІВ  
НАВЧАННЯ.....156**

*Онiсіфорова В.Ю.*

**САМОСТІЙНА РОБОТА ЗДОБУВАЧІВ ВИЩОЇ ОСВІТИ ЯК  
ОБОВ'ЯЗКОВА СКЛАДОВА ПРОЦЕСУ ОПАНУВАННЯ  
ДИСЦИПЛІН ПРИ ДИСТАНЦІЙНОМУ ФОРМАТІ  
НАВЧАННЯ..... 159**

*Янченко Н.В., Кривко В.І.*

**ІНСТРУМЕНТИ УПРАВЛІННЯ ЛЮДСЬКИМИ РЕСУРСАМИ.....161**

*Устіловська А.С., Шишко Н.С., Фомін М.С.*

**РОЛЬ САМОСТІЙНОЇ РОБОТИ СТУДЕНТІВ В ОСВІТНЬОМУ  
ПРОЦЕСІ.....163**

*Байдала В.В., Хорошилова І.О.*

**САМОСТІЙНА РОБОТА СТУДЕНТІВ, ВПЛИВ ДИСТАНЦІЙНОГО НАВЧАННЯ.....165**

*Лабінцева О. П., Суржик Ю.О.*

**НАУКОВО-ДОСЛІДНА РОБОТА СТУДЕНТІВ ЯК НЕВІД'ЄМНА ЧАСТИНА НАВЧАЛЬНОГО ПРОЦЕСУ В КОЛЕДЖІ.....169**

*Кривошапов С.І.*

**ОРГАНІЗАЦІЯ НАУКОВО-ДОСЛІДНОЇ РОБОТИ СТУДЕНТА В УМОВАХ ДИСТАНЦІЙНОГО АБО ЗМІШАНОГО НАВЧАННЯ....173**

### **СЕКЦІЯ 3.**

### **СУЧАСНІ ІНФОРМАЦІЙНО-КОМУНІКАЦІЙНІ ТЕХНОЛОГІЇ В ОСВІТІ**

*Моргачов І.В., Ткаченко Н.Е.*

**ВИКОРИСТАННЯ ВІДЕО-ЛЕКЦІЙ ЯК ДОДАТКОВИЙ ЗАСІБ ПОКРАЩЕННЯ ЗАСВОЄННЯ МАТЕРІАЛУ ЕЛЕКТРОННИХ ПОСІБНИКІВ ТА КОНСПЕКТІВ ЛЕКЦІЙ.....177**

*Болілий В.О., Суховірська Л. П., Лунгол О.М.*

**РОЗРОБКА ПРОГРАМИ МОНІТОРИНГУ МЕРЕЖЕВОГО ТРАФІКУ.....180**

*Бредіхін В.М.*

**СУЧАСНІ ТЕНДЕНЦІЇ ДИСТАНЦІЙНОГО НАВЧАННЯ У ВИЩІХ НАВЧАЛЬНИХ ЗАКЛАДАХ УКРАЇНИ.....181**

*Тесленко Н.Г.*

**ЗНАЧИМІСТЬ ІНФОРМАЦІЙНО-КОМУНІКАЦІЙНИХ ТЕХНОЛОГІЙ В ОСВІТНЬОМУ ПРОЦЕСІ.....185**

*Халіна В.Ю., Устіловська А.С, Васильєва Т.С.*

**ПРИНЦИПИ ТА ПЕРСПЕКТИВИ РОЗВИТКУ БЕЗПЕРЕРВНОЇ ОСВІТИ.....188**

*Водолажська Т.О.*

**ДІДЖИТАЛІЗАЦІЯ ВИЩОЇ ОСВІТИ В УКРАЇНІ.....191**



<i>Майборода Ю.В.</i> <b>ВІЗУАЛІЗАЦІЯ ЯК СУЧАСНА СТРАТЕГІЯ НАВЧАННЯ .....</b>	<b>193</b>
<i>Курило А.Г.</i> <b>ФОРМУВАННЯ У СТУДЕНТІВ ПОНЯТТЯ ПУБЛІЧНОГО УПРАВЛІННЯ У СФЕРІ ІНФОРМАЦІЙНОЇ БЕЗПЕКИ ДЕРЖАВИ.....</b>	<b>196</b>
<i>Solorun N.M., Solorun E.V.</i> <b>THE INFLUENCE OF THE INFORMATION TECHNOLOGIES DEVELOPMENT ON THE LEARNING PROCESS.....</b>	<b>200</b>
<i>Ковальов П. А.</i> <b>СУЧАСНІ ІНФОРМАЦІЙНО-КОМУНІКАЦІЙНІ ТЕХНОЛОГІЇ В ОСВІТІ МОЛОДШИХ ШКОЛЯРІВ.....</b>	<b>204</b>
<i>Юр'єва І. А.</i> <b>НЕОБХІДНІСТЬ ВПРОВАДЖЕННЯ ОСНОВ ІНФОРМАЦІЙНИХ ТЕХНОЛОГІЙ.....</b>	<b>207</b>
<i>Чінчой В.В., Рябець С.І.</i> <b>З ПРАКТИКИ ПРОЄКТНО-ТЕХНОЛОГІЧНОЇ ДІЯЛЬНОСТІ З ВИКОРИСТАННЯМ ЕЛЕМЕНТІВ КОМП'ЮТЕРНОГО МОДЕЛЮВАННЯ.....</b>	<b>209</b>
<i>Сардак С.Е., Гойда О.О.</i> <b>ТРАНСФОРМАЦІЯ СУЧАСНИХ ІНФОРМАЦІЙНО- КОМУНІКАЦІЙНИХ ТЕХНОЛОГІЙ В ОСВІТІ.....</b>	<b>213</b>
<i>Мисюра М.І., Попова А. М.</i> <b>ДОСВІД ЗАСТОСУВАННЯ СУЧАСНИХ НОВІТНІХ ТЕХНОЛОГІЙ НАВЧАННЯ У ВИЩІЙ ШКОЛІ ПРИ ВИКЛАДАННІ ЕКОНОМІЧНИХ ДИСЦИПЛІН.....</b>	<b>216</b>
<i>Приходько М.О., Федотова Т.А.</i> <b>ВИКОРИСТАННЯ ІНФОРМАЦІЙНО-КОМУНІКАЦІЙНИХ ТЕХНОЛОГІЙ ПІД ЧАС ДИСТАНЦІЙНОГО НАВЧАННЯ У ВИЩИХ НАВЧАЛЬНИХ ЗАКЛАДАХ М. ДНІПРА .....</b>	<b>220</b>
<i>Камшинікова Г.В.</i> <b>МАЙНДМЕПШІНГ ЯК СУЧАСНА ІНФОРМАЦІЙНО- КОМУНІКАЦІЙНА ТЕХНОЛОГІЯ НАВЧАННЯ.....</b>	<b>222</b>

*Горяїнов О.М.*

**ПОДАЧА ІНФОРМАЦІЇ В ВИГЛЯДІ СТРІЧКИ ЯК АЛЬТЕРНАТИВА  
СЛАЙДАМ В НАВЧАЛЬНОМУ ПРОЦЕСІ.....224**

*Ачкасова Л.М.*

**ПИТАННЯ ІНФОРМАТИЗАЦІЇ СУЧАСНОЇ ВИЩОЇ ОСВІТИ.....228**

*Хорошилова І.О.*

**МЕТОДИ ДИСТАНЦІЙНОГО НАВЧАННЯ В УМОВАХ  
КАРАНТИНУ: ІННОВАЦІЙНИЙ ПІДХІД.....232**

*Догадайло Я.В.*

**ВИКОРИСТАННЯ ДИСТАНЦІЙНИХ ПЛАТФОРМ ПРИ  
ПРОВЕДЕННІ НАУКОВИХ КОНФЕРЕНЦІЙ ЗДОБУВАЧІВ ВИЩОЇ  
ОСВІТИ ПІД ЧАС ПАНДЕМІЇ COVID-19.....236**

*Онищенко А.М.*

**МЕТОДИКА ДИСТАНЦІЙНОГО ПРОВЕДЕННЯ ЛАБОРАТОРНИХ  
РОБІТ З КУРСУ «ОБ'ЄМНІ ГІДРОПНЕВМОМАШИНИ».....242**

#### **СЕКЦІЯ 4. АКТУАЛЬНІ ПРОБЛЕМИ ПІДГОТОВКИ ФАХІВЦІВ З ОБЛІКУ І ОПОДАТКУВАННЯ**

*Маренич Т.Г.*

**ПІДГОТОВКА ФАХІВЦІВ З ОБЛІКУ ТА ОПОДАТКУВАННЯ У  
ЗАКЛАДАХ ВИЩОЇ ОСВІТИ В УМОВАХ КАРАНТИННИХ  
ОБМЕЖЕНЬ.....247**

*Соломка Я.А.*

**АКТУАЛЬНІ ПИТАННЯ ПІДГОТОВКИ СПЕЦІАЛІСТІВ У СФЕРІ  
ОПОДАТКУВАННЯ.....253**

*Вербицька В. І., Стороженко Т. В.*

**ЩОДО ПИТАННЯ КОМУНІКАТИВНИХ КОМПЕТЕНЦІЙ  
МАЙБУТНІХ ФАХІВЦІВ З ОБЛІКУ ТА ОПОДАТКУВАННЯ.....256**

*Приймак С.В., Гончарук С.М.*

**ЗАСТОСУВАННЯ ІННОВАЦІЙНИХ ТЕХНОЛОГІЙ НАВЧАННЯ У ПІДГОТОВЦІ ФАХІВЦІВ З ОБЛІКУ І ОПОДАТКУВАННЯ.....260**

*Ковальов П.А., Ковальова Т.В.*

**ПРО ПЕРЕВАГИ ТА НЕДОЛІКИ ДИСТАНЦІЙНОГО НАВЧАННЯ.....264**

*Пестовська З.С., Гриценко Є.Г.*

**ПРОБЛЕМИ ПІДГОТОВКИ СУЧАСНИХ ОБЛІКОВЦІВ.....268**

*Болдовська К.П.*

**ПРОБЛЕМИ РЕФОРМУВАННЯ СИСТЕМИ ПІДГОТОВКИ ФАХІВЦІВ З ОБЛІКУ І ОПОДАТКУВАННЯ.....271**

*Hovda H. A., Novak U. P., Padyuka M.V.*

**THE FEATURES OF TRAINING OF SPECIALISTS IN ACCOUNTING AND TAXATION IN UKRAINIAN NATIONAL FORESTRY UNIVERSITY.....274**

*Ковальова Т. В.*

**ПРО ДУАЛЬНУ ОСВІТУ ДЛЯ ФАХІВЦІВ З ОБЛІКУ ТА ОПОДАТКУВАННЯ.....278**

*Болдовська К. П.*

**ПРОБЛЕМИ ВДОСКОНАЛЕННЯ СИСТЕМИ ПІДГОТОВКИ ОБЛІКОВИХ ФАХІВЦІВ У КОНТЕКСТІ ПІДВИЩЕННЯ РІВНЯ ФОРМУВАННЯ ПРОФЕСІЙНОЇ КОМПЕТЕНТНОСТІ.....282**

## **СЕКЦІЯ 5.**

**ПРОБЛЕМНІ ПИТАННЯ РОЗВИТКУ МЕТОДОЛОГІЇ І ОРГАНІЗАЦІЇ ВИКЛАДАННЯ НАВЧАЛЬНИХ ДИСЦИПЛІН ЩОДО ПІДГОТОВКИ ФАХІВЦІВ В УМОВАХ ІНТЕГРАЦІЇ ВІТЧИЗНЯНОЇ ОСВІТИ У МІЖНАРОДНИЙ ПРОСТІР**

*Маліков В. В.*

**МОТИВАЦІЙНО-ЦІННІСНИЙ КОМПОНЕНТ ПРОФЕСІЙНОГО РОЗВИТКУ ВИКЛАДАЧА.....285**

*Вербицька В. І.*

**НОВІТНІ ТЕХНОЛОГІЇ В СИСТЕМІ УПРАВЛІННЯ  
ПРОФЕСІЙНОЮ ДІЯЛЬНІСТЮ ВИКЛАДАЧА.....288**

*Бурковська А. В., Бурковська А. І.*

**АСПЕКТИ ПІДГОТОВКИ ЗДОБУВАЧІВ ОСВІТИ, СВІДОМИХ  
ПРОБЛЕМ ПРОДОВОЛЬЧОЇ БЕЗПЕКИ.....292**

*Бочарова Н.А., Федотова І.В.*

**ВИЩЕ КЕРІВНИЦТВО В ОСВІТНІХ УМОВАХ.....295**

*Гелеверя Є.М.*

**ОСОБЛИВОСТІ ПІДГОТОВКИ ФАХІВЦІВ З ЕКОНОМІКИ  
БУДІВЕЛЬНОЇ ГАЛУЗІ ТА ЖИТЛОВОЇ СФЕРИ: ДОСВІД ТА  
ПРОБЛЕМИ.....299**

*Аверкова С.Г.*

**ПРОБЛЕМИ ПІДГОТОВКИ ФАХІВЦІВ У ВИЩИХ НАВЧАЛЬНИХ  
ЗАКЛАДАХ УКРАЇНИ.....302**

*Ророва А.М.*

**EXISTING EXPERIENCE OF APPLICATION OF MODERN LATEST  
TECHNOLOGIES OF EDUCATION IN HIGHER EDUCATION AND  
INTERNATIONAL DEVELOPMENT PROSPECTS.....307**

*Чернуха А. А.*

**РОБОТА ВИКЛАДАЧА ПІД ЧАС ПІДГОТОВКИ  
ГАЗОДИМОЗАХИСНИКІВ ЗА ДОПОМОГОЮ ТРЕНАЖЕРА  
«ЛАБІРИНТ».....310**

*Закусилова Т. О.*

**ДИСЦИПЛІНА «СОЦІАЛЬНА МЕДИЦИНА, ГРОМАДСЬКЕ  
ЗДОРОВ'Я» У ПРОФЕСІЙНІЙ ПІДГОТОВЦІ МАЙБУТНІХ  
МЕДИЧНИХ ПРАЦІВНИКІВ.....313**

*Белюченко Д. Ю.*

**СУЧАСНІ МЕТОДИ ПІДГОТОВКИ ТА НАВЧАННЯ  
РЯТУВАЛЬНИКІВ, ЩО ПРАЦЮЮТЬ У НАДЗВИЧАЙНИХ  
СИТУАЦІЯХ.....317**

*Пономаренко І. В.*

**НАСТАНОВА З ОРГАНІЗАЦІЇ ГАЗОДИМОЗАХИСНОЇ СЛУЖБИ  
ЯК СКЛАДОВА ПІДГОТОВКИ ДО БЕЗПЕЧНОЇ РОБОТИ  
ГАЗОДИМОЗАХИСНИКІВ.....320**

*Черкашин О. В.*

**СУЧАСНІ ПІДХОДИ ДО ВИХОВНОГО ВПЛИВУ НА  
ФОРМУВАННЯ ПРОТИПОЖЕЖНИХ ЗНАНЬ.....322**

*Шищенко І. В., Плясенко Є. О.*

**ПРОБЛЕМА ПІДГОТОВКИ МАЙБУТНІХ УЧИТЕЛІВ ФІЗИКО-  
МАТЕМАТИЧНИХ ДИСЦИПЛІН ДО НАВЧАННЯ МАТЕМАТИКИ  
УЧНІВ КЛАСІВ ГУМАНІТАРНИХ ПРОФІЛІВ.....325**

*Inna Nesterenko*

**THE PROFESSIONAL COMPETENCE IN THE TRAINING OF  
FOREIGN LANGUAGES TEACHERS IN THE CONDITIONS OF  
INTEGRATION TO INTERNATIONAL EDUCATION SPACE.....328**

*Тодріна І. В., Євсєєв С. Є.*

**ВИКОРИСТАННЯ ПРОБЛЕМНОГО МЕТОДУ НАВЧАННЯ ПРИ  
ВИКЛАДАННІ ЕКОНОМІЧНИХ ДИСЦИПЛІН.....331**

*Рябець С.І., Рябець І.С.*

**ІНТЕГРАТИВНИЙ ПІДХІД У ФОРМУВАННІ ПЕРЕЛІКУ ОСВІТНІХ  
КОМПОНЕНТІВ В ТЕХНОЛОГІЧНІЙ ОСВІТІ..... 335**

*Meleschenko R. G.*

**METHOD OF EVALUATION OF EFFICIENCY OF USE OF  
FLAMMABLE SUBSTANCE: IMPLEMENTATION TO THE  
METHODOLOGY.....338**

*Дяченко М. Д.*

**ОСОБЛИВОСТІ ВИКЛАДАННЯ ГРОМАДЯНСЬКОЇ ТА  
ІСТОРИЧНОЇ ОСВІТНЬОЇ ГАЛУЗІ В КОНТЕКСТІ ПРОФЕСІЙНОЇ  
ПІДГОТОВКИ МАЙБУТНІХ УЧИТЕЛІВ ПОЧАТКОВИХ  
КЛАСІВ.....341**

# **СЕКЦІЯ 1. ШЛЯХИ ТА ЗАСОБИ ЗАБЕЗПЕЧЕННЯ ЕФЕКТИВНОСТІ ПІДГОТОВКИ ФАХІВЦІВ У ВИЩОМУ НАВЧАЛЬНОМУ ЗАКЛАДІ**

**УДК 376 : 378. 046.4**

## **ІНКЛЮЗИВНЕ ВОЛОНТЕРСТВО В ЗАКЛАДАХ ВИЩОЇ ОСВІТИ**

*Калініченко Л.Л., д-р.екон.наук, проф.  
Харківський національний університет будівництва та архітектури*

Заклад вищої освіти, який створює умови, що дозволяють всім здобувачам вищої освіти, незалежно від віку, громадянства, статі, кольору шкіри, соціального і майнового стану, національності, мови, походження, ставлення до релігії, стану здоров'я, отримати якісні освітні послуги на рівній основі, без дискримінації – це ЗВО, який зумів подолати стереотипи, що складаються навколо окремих гетерогенних груп і створив у своїй організації інклюзивне освітнє середовище.

Розв'язання завдань щодо створення сприятливих соціокультурних, соціально педагогічних умов для соціальної інтеграції молоді з особливими потребами є одним з актуальних аспектів соціально-педагогічної науки і практики [1].

Навчаючись у вищих навчальних закладах, студенти з обмеженими можливостями здоров'я (ОМЗ) стикається з величезною кількістю проблем і перешкод, які ускладнюють процес оволодіння ними професійно освітньої програми. Поряд зі звичайний проблемами, які виникають у здорових людей в процесі адаптації до нових умов навчання у закладі

вищої освіти, таких як зміна звичного оточення, пристосування до нових вимог, зміна умов проживання, тощо, перед студентом з ОМЗ повстають специфічні проблеми, пов'язані з певними функціональними обмеження [2], такими як:

- фізичні бар'єри - в залежності від дефекту носять індивідуальний характер, наприклад, сенсорні порушення, порушення опорно-рухового апарату, слуху, зору, фонетичні порушення та ін.

- архітектурні бар'єри - непристосованість інфраструктури для потреб інвалідів (відсутність спеціальних ліфтів, пандусів, поручнів, спеціально обладнаних навчальних місць в аудиторіях, обладнання та технічних засобів навчання;

- соціально-психологічні бар'єри - негативні стереотипи, що панують у свідомості здорового населення та зумовлюють неприйняття людей с обмеженими можливостями, негативним ставленням до них, дискримінацію та упередження.

- когнітивні бар'єри - труднощі в освоєнні навчальної програми в тому ж темпі, на тому ж навчальному матеріалі і в тій же послідовності, що і інші студенти;

- комунікативні бар'єри - упередженість і негативна установка, відсутність контакту і довіри між викладачем або студентами групи, розбіжність між можливостями студента з ОМЗ і його вимогами, які можуть відрізняються в порівнянні іншими студентами групи;

- організаційно-правові бар'єри - не достатньо розроблена нормативно-правова база щодо вирішення проблем навчання у закладах вищої освіти студентів із ОМЗ і взаємодії різних структур і відомств;

- інформаційні бар'єри - недостатня інформативність навчального закладу до адаптивних програм підготовки студентів з ОМЗ з урахуванням різних нозологій, інформації про види і форми супроводу навчання, про наявність спеціальних технічних і програмних засобів навчання,

дистанційних освітніх технологій, наявності без бар'єрного архітектурного середовища і т.п.;

- технічні і технологічні бар'єри - недостатнє забезпечення інклюзивного навчального процесу технічними засобами прийому-передачі інформації в формах, що відповідають особливим освітнім потребам студентів з порушеннями різної нозології, а також розробка і застосування відповідних педагогічних технологій.

Ці та багато інших причин призводять до погіршення загального стану здоров'я молодих людей, ускладнюють процес адаптації в соціумі. Отже, саме взаємодія студента з ОМЗ із соціумом, референтною групою та волонтерами є одним з основних чинників, що впливають на адаптаційний процес.

Робота волонтерів і полягає в тому, щоб пом'якшити або видалити перешкоди на шляху студента з ОВЗ, створити атмосферу емоційного комфорту, сформувати взаємовідносини співробітництва та прийняття особливостей кожного, сформувати позитивну, соціально спрямовану навчальну мотивацію, здатність адаптуватись та повноцінного функціонування в професійному середовищі.

Основні види діяльності інклюзивного волонтерства можуть бути такими:

- інформативна - виготовлення тактильних і звукових підказок для зручностей переміщення, інформація щодо предметно-архітектурного середовища навчального закладу та ін.;

- комунікативна - пошук способів налагодження контактів зі студентами та викладачами, знаходження шляхів засвоєння нових функцій, спілкування, індивідуальний супровід як на короткий так і на тривалий термін на різних етапах освітнього процесу;

- консультаційна – консультація з питань подолання труднощів адаптації студентів з ОМЗ, допомога у адаптації студента до умов



навчання, режиму праці и відпочинку, до адміністративно-правової та управлінської специфіки функціонування ЗВО, системна підтримка самостійної роботи з навчальною літературою, в навчальних аудиторіях, оснащених спеціальною технікою і апаратурою, допомога у виконанні складних лабораторних робіт, в т. ч. з використанням технічних пристроїв, обов'язкових для багатьох спеціальностей і напрямків підготовки, які можуть бути складними для студента з порушеннями зору, слуху, моторики) та інше консультування з комплексу питань;

- соціально-організаційна - організація і проведення заходів, з заохочення студентів з ОМЗ в процес заходу: на рівних брати участь в конференціях, святах, виставках, змаганнях, іграх, вікторинах, дискусіях, творчих майданчиках, залучення до громадської діяльності, університетський і факультетський соціум.

Таким чином, волонтерська діяльність сприяє створенню інклюзивного освітнього середовища - атмосфери емоційного комфорту, умов для самореалізації та розкриття внутрішнього потенціалу студентів з ОМЗ, формуванню взаємовідносин у дусі співпраці і прийняття особливостей кожного, позитивної, соціально спрямованої навчальної мотивації в рамках освітнього процесу.

#### *Література:*

1. Тимкова В. А. Інклюзивне освітнє середовище у вищій школі України. *Хмельницький інститут соціальних технологій Університету "Україна"*. 2018. Вип. 1(15). С. 99-101.

2. Камінська О. Особливості адаптації студентів з особливими потребами до умов навчання у ВНЗ. *Збірник наукових праць «Актуальні проблеми навчання та виховання людей з особливими потребами» № 9(11) 2012 С.35-43*

3. Гладуш В. А. Інклюзивний освітній процес і волонтерство: досвід співпраці. *Електронне фахове наукове видання «Народна освіта» №1021* URL: [https://www.narodnaosvita.kiev.ua/?page\\_id=2581](https://www.narodnaosvita.kiev.ua/?page_id=2581) (дата звернення 02.11.2020)

## ЯКІСТЬ ВИЩОЇ ОСВІТИ: ПОНЯТТЯ, КРИТЕРІЇ ВИМІРУ

*Криворучко О.М., д.е.н., професор  
Харківський національний автомобільно-дорожній університет*

За сучасних умов головною проблемою закладів вищої освіти є забезпечення якості. При цьому необхідним є розроблення різних заходів, процедур, систем внутрішнього забезпечення тощо. Першочерговим завданням є визначення сутності поняття якості освіти та критеріїв її виміру. Неможливо управляти певним об'єктом без об'єктивного його визначення.

Якість освіти є надзвичайно складною категорією, як філософською, так і економічною, соціальною, управлінською. Це поняття носить багатоаспектний характер і його визначення залежить від об'єкта і галузі, в якій розглядаються.

В ринковій економіці якість, насамперед, розглядається і тлумачиться з позицій споживачів та зацікавлених сторін (стейкхолдерів). Якість вищої освіти залежить від вимог сторін, які зацікавлені в діяльності вищого закладу освіти: держави, роботодавців, студентів, професорсько-викладацького складу.

В документі UNESCO-CEPES «Стратегічні показники вищої освіти в XXI столітті» представлено наступні підходи до якості вищої освіти: 1. Якість як зверхність (високий рівень освітніх програм, що реалізуються в ЗВО, ефективність процедур тестування студентів, імідж закладу освіти не тільки на національному, але й на міжнародному рівні). 2. Якість як відповідність поставленим цілям (відповідність стандартам, встановленим результатам або освітній програмі). 3. Якість як задоволення споживача (очікувань споживачів — студентів, батьків, суспільства в цілому та інших

зацікавлених сторін). 4. Якість як процес покращення (процес, спрямований на постійне вдосконалення, розвиток відповідальності ЗВО за краще використання його інституційної автономії та свободи) [1, с. 250–252].

Безумовно, визначені напрямки є доцільними і базовими для визначення поняття «якість вищої освіти». Більш глибокий аналіз цього поняття дозволяє при його врахуванні такі принципові положення. По-перше, якість визначати її “конституційністю” – сукупністю властивостей і характеристик як сутнісної визначеності “речі” (філософський аспект), завдяки якій вона відрізняється від інших “речей”; суб’єктивністю сприйняття якості, тобто вказівкою на різний рівень властивостей і характеристик (відмітну ознаку даного об’єкта від собі подібних). По-друге, у визначенні враховувати те, що рівень властивостей і характеристик формується різними взаємодіючими сторонами. До таких сторін віднесемо державу, безпосередньо ЗВО, роботодавців, здобувачів вищої освіти та викладачів. По-третє, акцентувати увагу на задоволенні різних рівнів потреб цих зацікавлених сторін. По-четверте, враховувати динамічність таких потреб.

Виходячи з цього, якість освіти є сукупністю властивостей і характеристик освітнього процесу (структури, процесу, освітніх програм і ін.), рівень яких формується взаємовідносинами всіх зацікавлених сторін і дозволяє задовольняти різні рівні потреб, що постійно змінюються. При цьому потреби виражають напрямки і цілі діяльності ЗВО (рис.1).

Однією з основних проблем встановлення рівня якості є визначення критеріїв оцінювання.

В сучасних дослідженнях з цієї проблематики існують різні погляди на визначення критеріїв та відповідно різні групи критеріїв. Найбільш розповсюдженим є підхід, при якому виділяється чотири групи: критерії факту (врахування кількісних показників); критерії якості (дають уявлення

про глибину і міцність процесів, що відбуваються у людини); критерії ставлення (які дають змогу робити висновки про мотиви поведінки і дії, про вибір, який здійснює особа тощо); критерії часу (які показують стійкість у вимірі знань, умінь і навичок).



Рисунок 1- Принципова схема формування якості вищої освіти

Інша група вчених (Д. Матрос, Д. Полев, Н. Мельникова та ін.) віддає перевагу критеріям, оснований на когнітивних результатах освіти: ступеня досягнення конкретних цілей навчання, психічних особливостей [3]. Так, наприклад, представник цієї групи М. Поташник розглядає комплекс критеріїв, який містить знання, уміння й навички, показники особистісного розвитку (інтелектуальний, емоційно-вольовий, мотиваційний), негативні наслідки освіти (поява дефектів здоров'я, негативний життєвий досвід та ін.).

Розширює цей перелік критерії І. Анненкова [2], яка також більш докладно їх конкретизує. При цьому виділяється три групи критеріїв. Перша група називається критерії якості умов здійснення освітнього процесу. До їх складу віднесено потенціал абітурієнтів, кадровий потенціал ЗВО, навчально-методичне забезпечення освітніх програм, інформаційні та бібліотечні ресурси, задоволеність студентів і

співробітників соціальними умовами, матеріально-технічне забезпечення, якість викладання, науковий та інноваційний потенціал. Друга група критеріїв включає критерії якості функціонування освітнього процесу (цільове, змістове, технологічне, ресурсне та організаційне забезпечення). Третя група – це критерії якості результату (результативність набору студентів та їх успішність, рівень сформованості у них професійних ключових компетентностей, задоволеність роботодавців, результати підвищення якості підготовки фахівців).

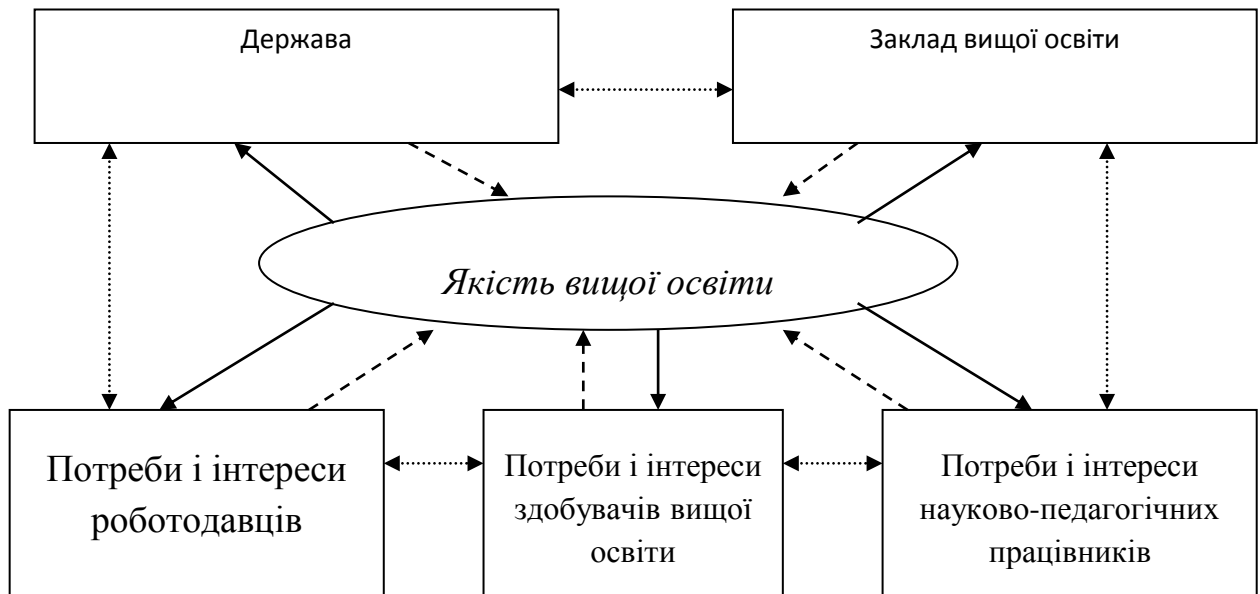
На наш погляд, методологічним підходом визначення якості вищої освіти доцільно обрати методологію споживчої оцінки. Відповідно до цієї методології рівень якості освіти потрібно встановлювати: по-перше, виходячи зі ступеня задоволення потреб і інтересів відповідних груп зацікавлених сторін; по-друге, порівнювати одержаний зовнішній результат (з позицій зацікавлених сторін) з внутрішнім результатом (зусиллями ЗВО та науково-педагогічних працівників щодо задоволення потреб певних зацікавлених сторін); по-третє, розрахунок рівня якості вищої освіти здійснювати окремо за видами зацікавлених сторін без використання зведеного показника.

Ступінь задоволення потреб і інтересів певних груп зацікавлених сторін визначається шляхом їх опитування за певним переліком (табл. 1).

Таким чином, уточнено поняття «якість освіти» як сукупність властивостей і характеристик освітнього процесу (структури, процесу, освітніх програм, матеріально-технічної бази і ін.), рівень яких формується взаємовідносинами всіх зацікавлених сторін і дозволяє задовольняти різні рівні потреб, що постійно змінюються. Надано підхід до встановлення критеріїв оцінювання якості вищої освіти з позицій задоволення основних потреб стейкхолдерів. Даний перелік критеріїв є орієнтовним і може бути уточнений та збільшений, враховуючі різні цілі оцінювання та подальшого дослідження.

Таблиця 1 – Критерії якості вищої освіти

Зацікавлені сторони	Критерії з позицій задоволення потреб і інтересів
Держава	Дотримання законодавства
	забезпечення ресурсів (людські і фінансові)
	Ефективність або результати навчання: дані про прийом на різні рівні навчання, «відсів» (кількість тих, хто залишив навчання до його завершення), результати державних підсумкових атестацій, зовнішнього незалежного оцінювання.
Заклад вищої освіти	Ефективність умов здійснення освітнього процесу (потенціал абітурієнтів, кадровий потенціал ЗВО, навчально-методичне забезпечення освітніх програм, інформаційні та бібліотечні ресурси, задоволеність студентів і співробітників соціальними умовами, матеріально-технічне забезпечення, якість викладання, науковий та інноваційний потенціал)
	Забезпечення відповідності місії, основних напрямів стратегії ЗВО поставленим цілям; реалізація освітніх програм; реалізація академічної мобільності; здійснення навчально-виховної роботи і забезпечення різних видів практик студентів; здійснення загального менеджменту у ЗВО, включаючи управління персоналом, інфраструктурою, матеріальними й інформаційними ресурсами, технологіями та ін.; реалізація внутрішньої гарантії якості;
	Підвищення статусу та іміджу ЗВО
Науково-педагогічні працівники	забезпечення економічних і соціальних гарантій для професійної самореалізації науково-педагогічних працівників (заробітна плата і матеріальні винагороди)
	Цікава робота, самореалізація
Роботодавці	Рівень сформованості у випускників професійних ключових компетентностей, результати підвищення якості підготовки фахівців
	Тривалість співпраці із ЗВО
	Задоволеність співпрацею із ЗВО
Здобувачі вищої освіти	забезпечення якості та ефективності в освіті (рівень навчальних досягнень)
	забезпечення справедливості в освіті (тендер, стать, етнічна належність, релігія, спеціальні потреби, місце проживання і навчання, тип навчального закладу і зміст освіти, вік та ін.)

*Література:*

1. Гарантии качества высшего образования: Глоссарий. *Экспертиза качества профессионального образования: материалы семинара, 20–22 июня 2014 г.* Москва : МГУ им. М.П. Огарёва, 2014. 315 с.

2. Анненкова І. П. Критерії і показники якості освіти у ВНЗ. URL: [http://scienceandeducation.pdpu.edu.ua/doc/2011/8\\_2011/1.pdf](http://scienceandeducation.pdpu.edu.ua/doc/2011/8_2011/1.pdf) (дата звернення 14.11.2020)

3. Якість вищої освіти: теорія і практика: навчально-методичний посібник / за наук. ред. А. Василюк, М. Дей; кол. авторів: А. Василюк, М. Дей, В. Базелюк (та ін.); НАПН України, Університет менеджменту освіти. Київ; Ніжин: Видавець ПП Лисенко М. М., 2019. 176 с.

**УДК 37**

## **ПРАВОВЕ ВИХОВАННЯ СТУДЕНТІВ У ВИЩОМУ НАВЧАЛЬНОМУ ЗАКЛАДІ**

*Перунова О.М., к.ю.н., доцент  
Харківський національний автомобільно-дорожній університет*

Виникнення незалежної Української держави поставило перед всією системою освіти та виховання складні, але надзвичайно важливі завдання. Конституція України проголосила нашу державу правовою демократичною державою. Принципами такої держави є, зокрема, верховенство права, рівність громадян перед законом, взаємна відповідальність громадянина та держави. Наявність високої правової культури та правосвідомості громадян – одна з ознак правової держави, досягнення ж такого рівня можливе лише за умови достатньої правової обізнаності населення. Низка правова культура. Нерозуміння ролі права, невміння застосовувати правову норму знижують соціальну активність, професійні знання і вміння будь-якого спеціаліста.

Правове виховання як складова національного виховання є одним із шляхів підготовки повноцінного громадянина України у період глибоких соціальних, економічних і політичних перетворень.

Правове навчання і виховання студентів у неюридичних вищих навчальних закладах має своєю метою формування моральної і правової свідомості молодих людей, озброєння їх знаннями українського законодавства, необхідними для практичної професійної діяльності, для використання правових знань в особистому житті. Досягнення цієї мети здійснюється як через вивчення курсу «Правознавство» і проведення поза аудиторної виховної роботи.

Отже, надання студентам основи знань з теорії держави та права та чинним законодавством, навчити їх застосовувати свої знання для аналізу різноманітних, іноді досить складних, ситуацій, допомогти знаходити рішення, що відповідають вимогам чинного законодавства, формування поваги до держави і права, накопичення знань про закони їх актуальні питання, етапів прийняття нових законів та законодавчих актів.

Законодавство України охоплює різні галузі права, яких у сучасній правовій державі дуже багата, а саме: конституційне право; теорія держави і права; цивільне право; право інтелектуальної власності; сімейне право; наслідницьке право; адміністративне право; кримінальне право; аграрне і земельне право; міжнародне право та багато інших, це ще не зважаючи на криміналістику, суд мед експертизу, та різноманітні процеси.

Зрозуміло, що студенту не юридичного вузу не стануть у пригоді деякі юридичні курси, але знати про їх існуванні, як громадянин України і право свідомою особою він повинен чути про них.

Вивчення основних точок зору сучасної юридичної думки щодо виникнення держави та права, поняття системи права та її внутрішньої організації, характеристики джерел права як зовнішньої форми його виразів, визначення місця та ролі права в урегулюванні суспільних відносин.

Положення ст. 23 Конституції України визнають за кожною людиною право на розвиток своєї особистості, якщо при цьому не



порушуються права і свободи інших людей. Кожен має обов'язки перед суспільством, у якому забезпечується вільний і всебічний розвиток її особистості.

Задача педагога, на етапі вивчення дисципліни правознавство дати основні знання с таких правових дисциплін, як:

*Цивільне право*, яке регулює взаємовідносини між конкретними громадянами, громадянами і організаціями, між юридичними особами. Цивільне право у цьому курсі розглядає поняття правоздатності і дієздатності. Правоздатність мати права і обов'язки, а дієздатність своїми діями набувати права і нести обов'язки. З огляду на це правоздатність у фізичної особи починається з народження, а закінчується смертю, а дієздатність залежить від таких факторів як вік, психічний стан і т.і..

У процесі правового виховання студенти мають засвоїти норми *трудового права*, оскільки більшу частину свого життя вони будуть проводити на своєму робочому місці, тому згідно трудового кодексу України, повинні мати правову інформацію про прийняття на робоче місце, переведення і звільнення з роботи, тривалість робочого дня й часу відпочинку, охорони й оплати праці, м оральної та матеріальної відповідальності.

До *кримінального права* кожний громадянин України повинен бути не байдужий, оскільки воно містить в собі такі поняття, як злочин, співучасть у ньому, вік настання кримінальної відповідальності, норми права, які містять санкції покарання за здійснений склад злочину.

*Сімейні відносини* містять в собі основні поняття, поняття прав та обов'язків подружжя, батьків щодо виховання дітей тощо.

*Екологічне право* містить в собі поняття охорони надр, водних ресурсів, повітря, фауни, флори, а також обов'язки громадянина щодо охорони природи.

*Підприємницька діяльність охоплює знання про суть і зміст підприємницької діяльності, поняття підприємства, його види та форми об'єднання, поняття інвестиційної діяльності, поняття банкрутства, поняття аудиторської діяльності.*

Таким чином, викладання правознавства у вищих навчальних закладах передбачає формування у студентів усвідомлення соціальної цінності права і його роль у суспільстві, значення законності, правопорядку, правомірної поведінки, юридичної відповідальності тощо.

Педагог права у неюридичному вузі повинен знати, в яких умовах працювати муля випускники, а також можливі проблеми з якими вони зіткнуться у реального суспільному житті. Орієнтація студентів на майбутнє використання права у певних спірних правових питаннях допоможе їм максимально об'єктивно і успішно розв'язати з застосуванням норм права і можливістю звернутися до певних юридичних організацій (суд, нотаріат, прокуратура).

Зміст кожного правового поняття слід розкривати доступно, використовуючи відомі студентам поняття і приклади із галузі, що стосується спеціальних дисциплін, які вони вивчають.

Викладач правознавства повинен пояснити, у який спосіб здобуті правові знання допоможуть студентові у майбутній трудовій діяльності кваліфіковано оцінювати конкретні правові ситуації, розв'язувати відповідно до закону господарські й соціальні питання та ін.. Успішному розв'язанню завдань правового виховання студентів сприяє впровадження правових питань у коло обов'язкових під час виробничої практики, а також тісний зв'язок з кафедрами при підготовці дипломних проектів і складанні державних іспитів.

Отже, правове виховання сприяє підвищенню ролі правової культури студентів, їх самопізнанню у правовій свідомості, а саме: рівень правової вихованості; поваги до морально-правових норм суспільства;

ознайомлення з законами нашої держави; підготовка до дорослої трудової діяльності, яка певною мірою залежить від трудового законодавства та його реалізації у молодого спеціаліста.

Правове виховання дуже має велике значення для профілактики правопорушень серед студентів, лекції та практичні заняття повинні бути направлені не тільки засвоєння правового матеріалу, а й проведення певного правового виховання спрямованого на підвищення морального і правового рівня культури студентів.

Таким чином, основною метою правового виховання студентської молоді може бути не тільки вивчення дисципліни правознавство, а й подача різноманітних способів і прийомів, що допоможуть молодому спеціалістові зорієнтуватися у майбутньому правовому житті з використанням різноманітності законів різних норм права.

Характеризуючи конкретні норми права при їх вивченні викладач пов'язує поняття моралі з нормою права кожної галузі права, яка входить в дисципліну правознавство. Педагог роз'яснює наслідки порушення норм права, що приводить до реалізації санкцій та дисциплінарних засад з боку держави, та певні правові наслідки для правопорушника.

Дисципліна правознавство, її викладення у вищому навчальному закладі безперечно сприяє підвищенню рівня правової культури студентів їх духовного, правового життя, і здебільш унеможлиблює їх негативні вчинки з боку порушення норм права. Правове виховання зміцнює життєву позицію, підвищує громадянську активність, загострює почуття непримиренності до негативних явищ.

## СУЧАСНИЙ ПІДХІД ДО ФОРМУЛЮВАННЯ РЕЗУЛЬТАТІВ НАВЧАННЯ

*Халіна В. Ю., к. е. н., доцент,  
Сироватський О. А., к. т. н., доцент  
Харківський національний університет будівництва та архітектури*

Сучасне суспільство сьогодні є свідком глобальних перетворень та змін, які охопили всю планету. Це виявилось причиною генерування новітньої освітньої парадигми, оскільки саме освіта є найточнішим індикатором суспільних процесів, квінтесенцією трансформацій, які відбуваються в екосистемах різних рівнів. Тому, вона покликана бути провідником людства у буремному змінюваному світі. Змінюються умови існування та життя – змінюються і вимоги до освіти, і навпаки – освіта є каталізатором змін у суспільстві та світі. Все це не просто гучні слова, а реальність, не дивлячись на скепсис, що зустрічається все частіший у суспільстві відносно необхідності здобуття вищої освіти.

Натомість, сьогодні помітні зрушення у процесах забезпечення якості вищої освіти, що сприяє підвищенню іміджу та поверненню престижу. Освітні програми сьогодні стають більш цікавими та унікальними, конкуруючи на ринку освітніх послуг, пропонують здобувачам вищої освіти знання, вміння та навички, які ті не зможуть здобути більш ніде. Все це стає можливим завдяки грамотному сучасному підходу до формулювання результатів навчання, що на сьогоднішній день є однією з найактуальніших проблематик досліджень в сфері освіти.

На сьогоднішній день спостерігається разючий розрив між потребами ринку праці, здобувачів вищої освіти та змістом освітніх програм, які мають відповідати затвердженим на державному рівні

стандартам вищої освіти. Проте, саме потреби є підґрунтям для майбутніх цілей навчання. Тому, важливо застосовувати підхід до розробки освітніх програм, заснований на концепції сингулярності та голістичності, тобто охоплюючий думки всіх стейкхолдерів, дотичних до освітньої програми. Це дає можливість нівелювати розриви між поколіннями та розриви у розумінні та формуванні освітніх потреб.

Відповідно до пункту 3 частини третьої статті 10 Закону України «Про вищу освіту», нормативний зміст підготовки здобувачів вищої освіти у стандартах вищої освіти формулюється у термінах результатів навчання. Для виконання одного з підкритеріїв якості, освітня програма має забезпечувати досягнення всіх результатів навчання, визначених у відповідному стандарті [1]. Посилюється необхідності поступового відходження від державних стандартів спеціальностей, в межах академічної автономії закладів вищої освіти, задля можливості більш вільного формулювання результатів навчання, як фактору зростання якості освітніх послуг.

При цьому основними та найцікавішими стейкхолдерами та джерелами інформації для аналітики виступають випускники, які вже пройшли певний шлях реалізації отриманих знань та навичок і в змозі дати оцінку набутим результатам навчання.

Наступною групою стейкхолдерів, які компетентні та здатні оцінити освітній продукт, є роботодавці, як одні з кінцевих бенефіціарів в цьому складному та багатофакторному процесі.

Урахування всіх цих впливів в кінцевому рахунку зроблять освіту виключно клієнтоорієнтованою. При цьому не варто змішувати та ототожнювати дане поняття, в аспекті надання освітніх послуг, зі студентоцентрованістю. Студентоцентрований підхід передбачає, що здобувач є суб'єктом із власними унікальними інтересами, потребами, досвідом і виступає окремим учасником освітнього процесу, який готовий

брати на себе відповідальність за власний вибір та навчання. При цьому відповідність концепту студентоцентрованості важлива на етапі реалізації освітньої програми, в той час як клієнтоорієнтованість, як нова філософія освіти, – безперервна та охоплює всі етапи: від підготовки та формування освітньої програми до оцінки результатів її реалізації.

Результати навчання, які відповідають потребам здобувачів та дотичних до освітньої програми осіб, на думку авторів даного дослідження, мають певну структуру, що носить послідовно-ієрархічний характер зв'язку всередині. Тобто, ієрархія відповідає таксономії (від знань, як когнітивного домена найнижчого рівня, до набуття творчих навичок) (рис. 1).



Рисунок 1 - Умовна структура результатів навчання здобувача вищої освіти за певною освітньою програмою (розробка авторів)

Послідовність в характері зав'язків між результатами навчання виражається у міждисциплінарних зв'язках, які формують логіку освітнього процесу та освітньої програми. Наскрізні змістові лінії вибудовують структуру наскрізних результатів навчання, які опановує здобувач.

Навчальний процес, заснований на міждисциплінарному підході, дає змогу сформувати нове покоління фахівців, здатних не тільки виконувати свої функціональні обов'язки на якісно новому рівні, а й мислити ширше та багатомірніше [2].

Таким чином, в дослідженні доведено, що результати навчання здобувачів вищої освіти є вирішальним критерієм для оцінювання якості освітньої програми, а також наголошено на необхідності поступового відходження від державних стандартів спеціальностей, в межах академічної автономії закладів вищої освіти.

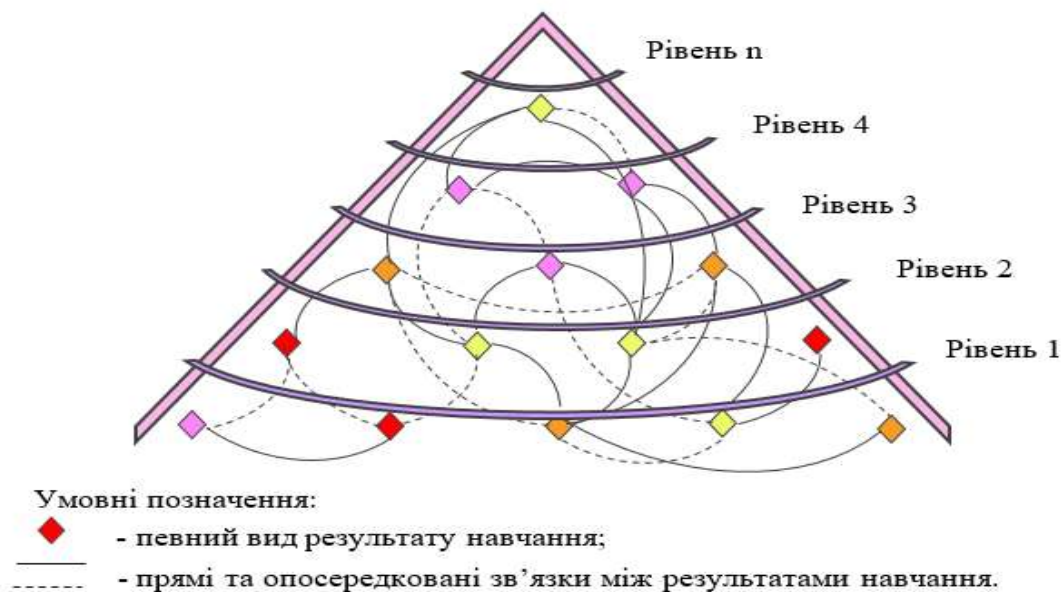
#### *Література:*

1. Методичні рекомендації для експертів Національного агентства щодо застосування Критеріїв оцінювання якості освітньої програми. URL: <https://naqa.gov.ua/wp-content/uploads/2019/09> (дата звернення 14.11.2020)
2. Khalina V., Butskiy V., Ustilovska A. (2020). Interdisciplinary approach: modernization of curricula. *Innovative and information technologies in educational processes*. Monograph. Series of monographs Faculty of Architecture, Civil Engineering and Applied Arts, University of Technology, Katowice, Pp. 228-233 (дата звернення 15.11.2020).

**УДК 378**

## **АКТУАЛІЗАЦІЯ ОСВІТНІХ ПРОГРАМ ЯК СПОСІБ ЗАБЕЗПЕЧЕННЯ ЕФЕКТИВНОСТІ ПІДГОТОВКИ ЗДОБУВАЧІВ**

*Смачило В.В., к.е.н., доцент  
Харківський національний університет будівництва та архітектури*

Ефективність підготовки здобувачів у закладах вищої освіти можна розглядати з точки зору успішного працевлаштування на ринку праці. Відповідно, здобувачі мають набувати таких компетентностей, знань, вмінь, навиків, які б в цілому задовольняли потреби зовнішніх

стейкхолдерів – роботодавців. Сучасні вимоги Національного агентства із забезпечення якості вищої освіти України спонукають ЗВО враховувати побажання роботодавців під час формування та перегляду освітніх програм з метою їх актуалізації. Тому відповідальні представники закладів вищої освіти стикнулися з проблемою виявлення актуальних запитів від роботодавців. Можна запропонувати певний порядок та набір дій, який дозволить врахувати думку роботодавців та організувати диверсифіковані форми співпраці з ними з різним рівнем формалізації (табл.1).

Таблиця 1 – Заходи щодо врахування запитів роботодавців

Напрямок дослідження	Результати дослідження
Дослідження на основі офіційних даних статистики	Популярність спеціальності, рівень зайнятості за спеціальністю, рівень оплати праці, тенденції ринку праці
Дослідження ринку праці з використанням job-сайтів	Вимоги до здобувача в розрізі hard та soft skills, зацікавленість у фахівцях певних спеціальностей
Анкетування роботодавців за заздалегідь розробленою анкетою	Вимоги до здобувача в розрізі hard та soft skills, зацікавленість у фахівцях певних спеціальностей, зацікавленість у співпраці, наявність працевлаштованих випускників
Інтерв'ю з роботодавцями, фокус-групи, конференції, круглі столи	Вимоги до здобувача в розрізі hard та soft skills, зацікавленість у фахівцях певних спеціальностей, зацікавленість у співпраці, наявність працевлаштованих випускників, тренди у розвитку спеціальності
Оприлюднення проекту освітньої програми, рецензії на освітню програму, робочі програми дисциплін	Рекомендації щодо покращення освітньої програми, вимоги до здобувача в розрізі hard та soft skills,

Вказані заходи мають різний ступінь деталізації інформації, необхідної для актуалізації освітньої програми, тісноту співпраці, та не є вичерпним переліком можливостей, але їх використання доцільніше в комплексі від більш широких до вузьких, які деталізуватимуть загально виявлені тенденції в конкретних рекомендаціях.



## СТАТИСТИЧНІ МЕТОДИ ОЦІНЮВАННЯ ЯКОСТІ ВИЩОЇ ОСВІТИ

*Горященко Ю. Г., к.е.н., доцент  
Університет митної справи та фінансів*

Актуальність використання статистичних методів у різних галузях економіки безперервно зростає. Це викликано насамперед розвитком ринкових відносин, конкурентної боротьби на ринках товарів і послуг, вимогами стандартів.

Упровадження статистичних методів є одним з основоположних принципів систем менеджменту якості, якому передують такі принципи: обґрунтованість, системний та процесний підходи, роль вищого керівництва, документування, оцінювання та інші.

Проблемам управління якістю на основі статистичних методів присвятили праці такі відомі фахівці як Д.А. Блейкслі, Е. Демінг, В.В. Єфімов, М. Магуайер, С.А. Мараш, В. Стюарт, Д. Тейлор, Р. Томкінс, М.Д. Харрі, Д. Хоскінс, В.Л. Шпер, У. Шредер; питанням управління якістю освітньої діяльності в сучасних ринкових умовах – В.І. Бондарь, І.Є. Булах, Л.І. Даниленко, Г.А. Дмитренко, Г.В. Єльнікова, С.О. Сисоєва, Т.М. Сорочан та інші.

Статистичні методи – наукові методи вивчення та опису масових явищ у кількісному вираженні. Іншими словами, це – сукупність прийомів, застосовуваних у процесі статистичного дослідження. Методи оцінювання якості вищої освіти мають свою специфіку з огляду на предмет оцінювання. Згідно із Законом України «Про освіту», якість освіти є відповідністю результатів навчання вимогам, установленим

законодавством, відповідним стандартом освіти чи договором про надання освітніх послуг [1]. Відповідно до Закону України «Про вищу освіту» «якість вищої освіти – відповідність умов провадження освітньої діяльності та результатів навчання вимогам законодавства та стандартам вищої освіти, професійним та/або міжнародним стандартам (за наявності), а також потребам заінтересованих сторін і суспільства, що забезпечується шляхом здійснення процедур внутрішнього та зовнішнього забезпечення якості» [2].

Базовими методами оцінки освітніх даних є зведення, групування, класифікація, візуалізація даних, перевірка статистичних гіпотез, факторний аналіз, кореляційно-регресійний аналіз, аналіз часових рядів і т.п. Це методи, що забезпечують [3]: налагодження доступного і зрозумілого звітування (створення форм звітів, обробка, систематизація та узагальнення даних), розробку критеріїв проведення процедур зовнішнього забезпечення якості, проведення періодичних перевірок діяльності систем забезпечення якості та механізмів роботи з отриманими рекомендаціями, розробку критеріїв забезпечення якості вищої освіти на основі передових світових і національних практик, моніторинг діяльності спеціалізованих вчених рад, результатів діяльності закладів вищої освіти щодо забезпечення якості освіти через проведення акредитаційних процедур і атестації наукових кадрів.

#### *Література:*

1. Про освіту : Закон України в редакції від 24.06.2020 р. URL : <https://zakon.rada.gov.ua/laws/show/2145-19#Text>
2. Про вищу освіту : Закон України в редакції від 25.09.2020 р. URL : <https://zakon.rada.gov.ua/laws/show/1556-18#Text>
3. Офіційна сторінка Національного агентства із забезпечення якості вищої освіти. URL : <https://naqa.gov.ua/>

## ДИСТАНЦІЙНЕ НАВЧАННЯ У СИСТЕМІ ВИЩОЇ ОСВІТИ

*Крамаренко К. М., к.е.н., доцент  
Харківський національний аграрний університет ім. В. В. Докучаєва*

На сьогодні в умовах пандемії весь світ зіштовхнувся із цілим рядом завдань, що потребують негайного розв'язання. Серед таких завдань – задоволення освітніх потреб громадян, доступ до професійної підготовки здобувачів вищої освіти. Одним із засобів виконання цього завдання є дистанційне навчання. Всі здобувачі вищої освіти і викладачі отримали певний досвід у застосуванні дистанційного навчання.

Проте наразі система дистанційного навчання переважно торкнулася своїх технічної й організаційної сторін. При цьому психологічні й педагогічні аспекти залишаються менш обґрунтованими й усвідомленими.

Нині існують різні погляди на дистанційне навчання – від його абсолютизації як нової універсальної форми навчання, спроможної змінити традиційну, до технології комплектування засобів і методів передачі навчальної інформації. Дистанційне навчання – це форма навчання з використанням комп'ютерних і телекомунікаційних технологій, які забезпечують інтерактивну взаємодію викладачів та студентів на різних етапах навчання і самостійну роботу з матеріалами інформаційної мережі [1].

Дистанційна освіта в цілому підвищує ефективність самостійної роботи, дає можливості для творчості, знаходження і закріплення різних професійних навичок, а викладачам дозволяє реалізовувати принципово нові форми і методи навчання.

Дистанційній освіті притаманна низка позитивних рис, які не властиві традиційній, а саме [2]:

– дистанційна освіта формує глобальний (національний, регіональний, міський, локальний), принципово новий освітній простір;

– можливість займатися в зручний для себе час у зручному місці й темпі, нерегламентований відрізок часу для освоєння дисципліни, відсутність необхідності відвідувати лекції і семінари, індивідуалізація навчального процесу;

– паралельне із професійною діяльністю навчання, тобто без відриву від виробництва;

– використання в освітньому процесі новітніх досягнень інформаційних і телекомунікаційних технологій, що також дає змогу навчати роботі з ними;

– дистанційне навчання допомагає оминати психологічні бар'єри, пов'язані з комунікативними якостями людини;

– дистанційне навчання розширює та оновлює роль викладача, який повинен координувати пізнавальний процес, постійно вдосконалювати свої курси, підвищувати творчу активність і кваліфікацію відповідно до нововведень та інновацій;

– дистанційна освіта позитивно впливає на студента, збільшуючи його творчий та інтелектуальний потенціал за рахунок самоорганізації, прагнення до знань, уміння володіти комп'ютерною технікою і самостійно приймати відповідальні рішення;

– окрім основної навчальної мети, технології дистанційної освіти дозволяють допитливим студентам дистанційно брати участь у наукових конференціях, спілкуватись на наукових форумах і віддалено обмінюватись результатами своєї дослідницької роботи.

Поряд з цим, окремо слід відзначити економічну ефективність дистанційного навчання. Так, цей метод навчання дешевший завдяки

ефективному використанню навчальних приміщень, полегшеному коригуванню електронних навчальних матеріалів та мультидоступу до них.

Як і в будь-якій іншій формі навчання, в дистанційному навчанні можна виділити кілька недоліків:

- висока трудомісткість розробки курсів дистанційного навчання ускладнює роботу викладачів і технічних співробітників [3];

- ускладнена ідентифікація дистанційних студентів;

- низька пропускну спроможність електронної мережі під час навчальних чи екзаменаційних телеконференцій;

- для опанування певних спеціальностей дистанційна форма навчання є неприйнятною, оскільки необхідні навички отримати дистанційно є неможливим;

- недостатній безпосередній контакт між викладачем та дистанційним студентом, а також з іншими студентами.

Для подальшого розвитку ринку освітніх послуг, вирішення низки соціальних проблем, реального впровадження дистанційної освіти у вітчизняну освіту необхідно:

- надати системі соціально-педагогічну спрямованість, оскільки застосування в дистанційній освіті телекомунікаційних мереж та сучасних інформаційних технологій – умова необхідна але недостатня;

- прискореними темпами формувати у Web-середовищі систематизований вітчизняний освітній простір як інформаційну основу розгортання повномасштабної системи дистанційної освіти; сприяти поширенню якісних програм для організації дистанційного навчання;

- з урахуванням нових функцій викладача та особливостей навчання в системі дистанційної освіти забезпечити підвищення кваліфікації педагогічних кадрів для дистанційного навчання.

Важливою умовою якісного дистанційного навчання є необхідність у того, хто навчається, мотивації, щоб навчатися самостійно і продуктивно.

Але здобуття вищої освіти – це обдуманий і зважений крок, на який йде доросла людина. Дистанційне навчання має перспективи, тому що є зручною, а іноді єдиною можливою формою одержання освітніх послуг. Вважаємо, що майбутнє освіти – поєднання традиційних форм навчання з новими (дистанційними).

*Література:*

1. Штихно Л. В. Дистанційне навчання як перспективний напрям розвитку сучасної освіти. *Молодий вчений*. 2016. № 6 (33). С. 489 – 493.
2. Прибилова В. М. Проблеми та переваги дистанційного навчання у вищих навчальних закладах України. *Проблеми сучасної освіти*. 2013. № 4. URL: <https://periodicals.karazin.ua/issuesedu/article/view/8791> (дата звернення : 18.10.2020 р.).
3. Сисоєва С. О., Осадча К. П. Стан, технології та перспективи дистанційного навчання у вищій освіті України. *Інформаційні технології і засоби навчання*. 2019. Том 70. № 2. С. 271 – 284.

**УДК: 378.147.227**

**АКТИВНІ ФОРМИ ТА МЕТОДИ НАВЧАННЯ – ЯК ЗАСІБ  
ЕФЕКТИВНОЇ ПІДГОТОВКИ ФАХІВЦІВ З МЕНЕДЖМЕНТУ**

*Гончаренко Н. Г., к.е.н., доцент  
Національна академія Національної гвардії України*

Сьогодні змінюються вимоги роботодавців, які вони пред'являють до випускників вищих навчальних закладів. Випускники, крім відмінних

теоретичних знань, які вони отримують під час навчання повинні володіти високою практичною підготовкою, швидко пристосовуватися до умов виробництва та до конкретної ситуації, бути креативними та мати аналітичне мислення.

Сучасний менеджер повинен орієнтуватися в усіх сферах економіки країни, уміти проводити глибокі аналітичні дослідження діяльності підприємства, виділяти із великої кількості проблем головні, розробляти заходи ефективної системи управління різних ланок на підприємствах тощо. Тобто, за таких умов на менеджерів покладається велике коло обов'язків, які необхідно вирішувати за найменших витрат часу та ресурсів. До того ж, менеджер будь-якого рівня є управлінець та керівник свого підрозділу, а від так він повинен володіти лідерськими навичками та вміти їх використовувати на конкретних ситуаціях для того щоб досягати поставленої мети.

Все це спонукає змінювати і систему підготовки випускників та запроваджувати поряд з традиційними методами та формами навчання активні, які саме і направлені на розвиток аналітичного мислення, вміння розробляти власну стратегію та приймати відповідні управлінські рішення.

Сьогодні розроблено методику великої кількості активних методів навчання та доведена їх ефективність в процесі підготовки фахівців. Так Долженков О.О. аналізуючи ефективність такої форми навчання як «ділова гра» відмічає, що «Використання ділових ігор у процесі професійної підготовки розвиває в майбутніх фахівців гнучкість мислення, адаптованість до будь-яких ситуацій, ініціативність, самостійність у прийнятті рішень, уміння працювати в колективі, творчий підхід до розв'язання проблем професійної діяльності» [1, с.430].

В сучасній літературі можна знайти аналіз різних активних методів навчання, які набули своєї актуальності в світовій практиці. Всі вони направлені саме на моделювання професійних ситуацій наближених до

реальних умов та вироблення відповідних вмінь та навичок у здобувачів вищої освіти. Автори схиляються до того, що на сьогодні активні методи навчання є найбільш досконалими при вивченні всіх дисциплін та дозволяють більшу частину теоретичного матеріалу перевести у власні практичні розробки. Крім того, активні методи навчання дають можливість працювати колективно, вміти прислуховуватися одне до одного та підтримувати один одного. Запропонувати якісь окремі методи дуже важко, оскільки кожен із них буде актуальним та дієвим в конкретній ситуації, місці та часі. Але при цьому слід відмітити, що дійсно активні методи навчання підвищують рівень навчання та зацікавленість суб'єктів навчання.

Заслуговує на увагу дослідження Башкір О.І., де автор розглядає активні методи та форми навчання та робить глибокий їх аналіз. Він відмічає, що «аналіз методико-педагогічної літератури та досвід практичного застосування активних й інтерактивних методів навчання у закладах вищої освіти доводить, що використання досліджуваних методів при підготовці майбутніх спеціалістів сприяє активізації пізнавальної діяльності студентів, їхньому самостійному пошуку шляхів і варіантів вирішення поставлених навчальних завдань, ефективній співпраці та взаємодії між студентами, формуванню в них навичок роботи в команді, формуванню власної думки, життєвих і професійних навичок, виходу на рівень усвідомленої професійної компетентності» [2, с. 42-43].

Слід звернути увагу, що всі активні форми та методи навчання базуються на умінні здобувачів вищої освіти самовдосконалюватися, а це в свою чергу вказує на їх вміння до організації самостійної роботи над матеріалом.

Таким чином, активні форми та методи навчання, які сьогодні використовуються під час організації навчального процесу, дають можливість активізувати здобувачів вищої освіти. За їх допомогою



моделюються та практично опрацьовуються різні професійні ситуація і, як результат, ми маємо добре підготовленого менеджера, який добре володіє теоретичною базою підготовки та спроможний вирішувати будь-які питання, що відносяться до сфери їх професійної діяльності.

#### *Література:*

1. Долженков О. О. Формування початкового професійного досвіду майбутніх менеджерів освіти засобами ігрових технологій навчання. *Педагогічні науки: теорія, історія, інноваційні технології*, 2015. № 2. С. 423-432.

2. Башкір О. І. Активні й інтерактивні методи навчання у вищій школі. *Педагогіка та психологія*, 2018. Вип. 60. С. 33-44.

**УДК 378.4**

## **КОМПЕТЕНТІСНО ОРІЄНТОВАНЕ НАВЧАННЯ – НОВА**

### **ВИМОГА ДЛЯ УСПІХУ МОЛОДІ**

*Сновидович І. Г.,  
аспірантка кафедри менеджменту, начальник відділу  
кар'єрного розвитку та співпраці з бізнесом  
Центру маркетингу та розвитку  
Львівський національний університет імені Івана Франка  
Науковий керівник: д.е.н., професор З. В. Юринець*

Сучасні активні зміни у суспільстві, невизначеність, пандемія, змішане, а часом і стресове навчання не сприяють ефективному та результативному навчанні. Класичне навчання у закладі вищої освіти, яке супроводжувалося допомогою та підтримкою викладача чи куратора, особистісним спілкуванням з одногрупниками, активною комунікацією та

долученістю до освітнього процесу на сьогоднішній день усе це замінило навчання з дому, за допомогою онлайн-платформ та курсів, вебінарів, тренінгів, які відрізняються за своєю специфікою і ціннісним наповненням. Реалії сьогодення, потреби ринку праці, цифровізація і дуже динамічний характер розвитку суспільства потребує підготовки таких молодих фахівців, які були б спроможні не просто пристосовуватися до змін, що відбуваються, а й стати активними творцями цих змін. І щоб ці зміни були якісними, то процес трансформації та оновлення має зачіпати усіх учасників та стейкхолдерів освітнього процесу: студентів, викладачів, та топ менеджерів закладів вищої освіти.

Вивчаючи та аналізуючи вимоги працедавців щодо майбутніх працівників можна зазначити, що дуже важливим для них є не так досвід роботи, як м'які навички або компетентності, так звані *soft skills*. *Soft skills* – це збірний термін, що об'єднує безліч варіантів поведінки, що допомагають людям в роботі, зокрема командній, а також успішно співпрацювати та комунікувати і досягати поставленої мети, завдань [1]. Для кожної великої та успішної компанії важливим є не лише їхній річний прибуток чи рейтинг, а також і атмосфера у колективі, злагодженість та спільне бачення результату. Працівники, які володіють «гнучкими» навичками, об'єднують колектив і можуть не тільки давати кращі результати, але ще і допомагають створювати комфортну робочу атмосферу. Саме тому, навчальний процес має бути акцентований на набутті та освоєнні студентами необхідних навичок.

Підготовка конкурентоспроможних, професійно компетентних фахівців є стратегічним завданням української системи освіти. Зростання наукових знань та необхідність постійного оновлення їх упродовж життя одного покоління об'єктивно перетворює освіту на вирішальний чинник суспільного розвитку, економічного зростання держави, підвищення добробуту її громадян. Сьогодні якість людських ресурсів в значній мірі

визначається рівнем їх професійної компетентності та управлінської зокрема.

Відповідно до ч. 1 ст. 1 Закону України «Про вищу освіту» «Компетентність – динамічна комбінація знань, умінь і практичних навичок, способів мислення, професійних, світоглядних і громадянських якостей, морально-етичних цінностей, яка визначає здатність особи успішно здійснювати професійну та подальшу навчальну діяльність і є результатом навчання на певному рівні вищої освіти» [2]. Ключовими компетентностями вважаються такі, що необхідні людині і сприяють підвищенню особистого потенціалу, надають більше позитивних шансів для працевлаштування, кар'єрного зростання та розвитку. Такі компетентності розвиваються в процесі навчання протягом усього життя.

Інколи в роботах науковців можна зустріти синонімічне тлумачення понять «компетентність» і «професіоналізм». Під професіоналізмом розуміють «інтегровану особистісну характеристику людини, що на високому рівні опанувала норми професійної діяльності і професійного спілкування; має професійні ціннісні орієнтації, дотримується професійної етики; розвиває свою особистість засобами професії; збагачує досвід професії; прагне викликати інтерес суспільства до результатів своєї професії, гнучко враховує нові запити суспільства до професії» [3].

Аналізуючи наукові публікації, у яких дослідники над цими питаннями можна зазначити, що лише у напрямку правильної оцінки та аналізу майбутніх потреб ринку праці і вимог роботодавців можна виявити взаємозв'язок та спільні точки дотику між сучасними технологіями та освітнім процесом. Стрімкі темпи технічного прогресу та наростання нестабільності на ринку праці потребують, щоб освітня політика вчасно і швидко відчувала та реагувала на зміни та потреби і пропонувала оновлення, і модернізацію системи освіти, навчання, практичних занять у новий технологічно-інноваційний формат. Проте, існують ризики того, що

навчальні заклади не встигатимуть і не до кінця справлятимуться із цими завданнями, якщо державна освітня політика спільно із роботодавцями, що є також і стейкхолдерами освітнього процесу спільно не підтримуватимуть освіту. Щоб навчальний процес був більш практично-орієнтованим та інноваційним не обійтися без компетентної і експертної думки роботодавців, що можуть надавати свої виробничі потужності, лабораторії, технічне забезпечення для практичного та науково-дослідного використання, а фахових спеціалістів, як одних із координаторів і порадників в освітньому процесі. У результаті такої колаборації і комунікації винагороджені будуть усі учасники навчального процесу.

Університетська освіта в Україні повинна бути якісною, майбутній фахівець зобов'язаний вміти постійно розвиватись та самовдосконалюватись, щоб роботодавець був впевнений у його компетентності та професіоналізмі, а вищі навчальні заклади повинні звертати увагу на аспекти професійної підготовки студентів з урахуванням умов зовнішнього середовища, зокрема вимог ринку праці [4].

Поєднання теоретичної і практичної підготовки, інтеграція навчання з науково-дослідною та експериментальною роботою сприятимуть практичній спрямованості навчання, активному пошуку та впровадженню нетрадиційних форм і методів навчання студентів, формуванню цілісної особистості майбутніх фахівців. Такі фахівці, з дипломами про вищу освіту і набутими та сформованими здібностями до безперервного самонавчання впродовж усього життя, потрібні не тільки в малому і середньому бізнесі, але й в інших установах та організаціях [5].

Отож усе наше життя – це процес передачі та сприйняття інформації та нових знань, а навчання – це фундаментальна внутрішня потреба кожної свідомої особистості. І щоб бути успішним у такому нестабільному і змінному світі важливо завжди бути у курсі усіх нововведень та вимог. А це означає постійно вчитися. Сучасні університети – це осередки та

генератори для інновацій та змін. Саме тут молодь має вчитися генерувати цікаві ідеї, дискутувати, критично мислити та якісно опрацьовувати інформацію. Викладачі у своїх навчальних курсах, які мають бути практично орієнтовані та наповнені реальними кейсами спільно зі студентами мають напрацьовувати досвід та компетентності, які у майбутньому будуть корисними для усіх. Європейський вибір України і інтеграція в освітній європейський простір, суспільні зміни, що сприяли піднесенню на новий щабель розвитку громадянську й національну свідомість та освіти, яка має сприяти і допомагати молодому фахівцю успішно себе реалізувати.

#### *Література:*

1. Юринець З. В. Самоменеджмент: підручник. Львів : СПОЛОМ, 2015. 360 с.
2. Про вищу освіту: закон України від 28 грудня 2014 р. №37-38 // Відомості Верховної Ради України. 2014. № 37-38. Ст.2004.
3. Волобоева І. О. Компетенції: ключовий елемент управління людським капіталом організації. *Соціально-трудова відносина: теорія та практика*. 2014. № 2. С. 223-228.
4. Шульга Л. В., Бражник Л. В., Вакуленко Ю. В. Підвищення якості університетської освіти: професійна та практична підготовка фахівців. URL: <http://www.pdaa.edu.ua/sites/default/files/nppdaa/6.2/335.pdf>
5. Шевчук Т. В., Сідельник О. П. Практична підготовка студентів вищих навчальних закладів як невід'ємна детермінанта формування їхніх професійних компетенцій. *Науковий вісник НЛТУ України*. Серія економічна, 2017, вип. 27, № 2. С. 189-193.

## **ВИКОРИСТАННЯ СТУДЕНТАМИ ІНТЕРНЕТ-ТЕХНОЛОГІЙ ЯК ЗАСІБ ПІДВИЩЕННЯ ЯКОСТІ ПІДГОТОВКИ ФАХІВЦІВ**

*Нісходовська О.Ю. к.е.н., доцент  
Подільський державний аграрно-технічний університет*

Одним із головних завдань сучасних закладів вищої освіти є підготовка професійних кадрів, які спроможні розвиватися у новітніх інформаційно-комунікаційних технологіях і ефективно застосовувати їх у професійній діяльності. В теперішній час, коли більшість студентів поєднують навчання із роботою чи здобувають другу вищу освіту, особливої актуальності набуває дистанційне навчання. У зв'язку з цим, для вдосконалення підготовки фахівців, спроможних співіснувати в інформаційному суспільстві, потрібні певна оптимізація й актуалізація впровадження інформаційно-комунікаційних технологій у навчальний процес. Організація електронного навчання має за мету створити комфортні умови навчання, за яких кожен студент заохочується до професійного розвитку і саморозвитку засобами ІТ.

Завдяки інтернет-технологіям створено можливості для обміну знаннями в межах багатомільярдної аудиторії. Це забезпечує комфортні умови для навчання, які раніше були недосяжними. Якщо раніше, років 20 назад студенти набували необхідні знання від викладача або навчального посібника, то тепер, при сучасних умовах на допомогу прийшов Інтернет, в якому зосереджена світова наукова думка. Незалежно від фаху, кожен студент може знайти у Всесвітній мережі ту інформацію, яка корисна саме йому.

При всьому різноманітті інформаційних та телекомунікаційних технологій, всесвітня інформаційна комп'ютерна мережа Інтернет займає центральне місце у навчання будь-кого. Основним напрямком використання глобальних мереж є розробка науково-педагогічних основ створення і використання інформаційного середовища безперервної освіти на основі створення єдиного освітнього простору [1]. Інтернет-технології в сучасній освіті надають можливість отримувати інформаційні ресурси для особистої самоосвіти студентів. У сучасному суспільстві від студента, професіонала будь-якої сфери діяльності вимагається не стільки вміння користуватися набутими знаннями у вирішенні проблем чи можливість самостійно здобувати нові знання та вміння, а й також використовувати раніше отримані знання в реальному житті і конкретній господарській ситуації [2,с.75].

Інформатизація суспільства – це глобальний соціальний процес, особливість якого полягає в тому, що домінуючим видом діяльності в сфері суспільного виробництва є збирання, нагромадження, продукування, оброблення, зберігання, передавання та використання інформації. Ці процеси здійснюються на основі сучасних засобів процесорної та обчислювальної техніки, а також на базі різноманітних засобів інформаційного обміну. Інформатизація суспільства, як наголошується в сучасній літературі, забезпечує:

1) активне використання інтелектуального потенціалу, що постійно розширюється, сконцентованого в друкованому фонді, науковому, виробничому та іншому видах діяльності його членів;

2) інтеграцію інформаційних технологій з науковим, виробничим, ініціюючим розвитком усіх сфер суспільного виробництва, інтелектуалізацію трудової діяльності;

3) високий рівень інформаційного обслуговування, доступність будь-якого члена суспільства до джерел достовірної інформації,

візуалізацію представленої інформації, правдивість використаних даних. [5].

Виникнення та розвиток інформаційного суспільства (ІС) припускає широке застосування інформаційно-комунікаційних технологій (ІКТ) в освіті, що визначається багатьма чинниками.

**По-перше**, впровадження ІКТ у сучасну освіту суттєво прискорює передавання знань і накопиченого технологічного та соціального досвіду людства не тільки від покоління до покоління, а й від однієї людини до іншої.

**По-друге**, сучасні ІКТ, підвищуючи якість навчання й освіти, дають змогу людині успішніше й швидше адаптуватися до навколишнього середовища, до соціальних змін. Це дає кожній людині можливість одержувати необхідні знання як сьогодні, так і в постіндустріальному суспільстві.

**По-третє**, активне й ефективне впровадження цих технологій в освіту є важливим чинником створення нової системи освіти, що відповідає вимогам ІС і процесу модернізації традиційної системи освіти.

Отже, застосування в освіті сучасних комп'ютерних технологій привело до появи нового покоління інформаційних освітніх технологій, що дали змогу підвищити якість навчання, створити нові засоби впливу, а особливо надало можливість взаємодіяти педагогам зі студентами в будь-який час.

#### *Література:*

1. Шапсигов М. М., Карданова Э. Ш., Гучапшев Х. М. Особенности использования интернет технологий в образовательном процессе вуза Математические и инструментальные методы экономики. *Управление экономическими системами*. 2014. Вып.3. URL:<http://uecs.ru/uecs63-632014/item/2815-2014-03-14-08-25-40> (дата звернення 18.10.2020 р.)



2. Кацуба О. Б. Особенности использования интернет-технологий и средств мультимедиа в высшем профессиональном образовании. Современные наукоемкие технологии. 2005. No 9. С. 75-76.

3. Фоміних Н. Ю., Сутність поняття "інформаційно-комунікаційні технології" та їх значення на сучасному етапі модернізації освіти. URL: [http://dspace.uabs.edu.ua/jspui/bitstream/123456789/9084/1/ped905\\_77.pdf](http://dspace.uabs.edu.ua/jspui/bitstream/123456789/9084/1/ped905_77.pdf). (дата звернення 18.10.2020 р.)

4. Спірін О. М. Інформаційно-комунікаційні та інформативні компетентності як компоненти системи професійно-спеціалізованих компетентностей вчителя інформатики. Інформаційні технології і засоби навчання. Випуск № 5(13), 2009. С.55-57.

5. Биков В. Ю. Сучасні завдання інформатизації освіти. Інформаційні технології і засоби навчання. Випуск 1 (15), 2010.

6. Ставицька І. В. Інформаційно-комунікаційні технології в освіті. URL: <http://confesp.fl.kpi.ua/node/1103>. (дата звернення 18.10.2020 р.)

**УДК 614.849(035.064-057.17)**

**НОРМАТИВИ ВИКОНАННЯ НАВЧАЛЬНИХ ВПРАВ ЯК  
СКЛАДОВІ СИСТЕМИ ПРОФЕСІЙНОЇ ПІДГОТОВКИ ОСІБ  
РЯДОВОГО І НАЧАЛЬНИЦЬКОГО СКЛАДУ СЛУЖБИ  
ЦИВІЛЬНОГО ЗАХИСТУ**

*Пономаренко Р. В., к.т.н., с.н.с.  
Національний університет цивільного захисту України,*

Нормативи виконання навчальних вправ з підготовки осіб рядового і начальницького складу служби цивільного захисту та працівників

Оперативно-рятувальної служби цивільного захисту (далі - ОРС ЦЗ) ДСНС України до виконання завдань за призначенням [1] (далі - Нормативи), використовуються у системі професійної підготовки та післядипломної освіти для підготовки осіб рядового і начальницького складу служби цивільного захисту та працівників (далі - особовий склад) органів управління і формувань ОРС ЦЗ ДСНС України, з метою розвитку в особового складу витривалості і сили, вдосконалення професійних вмінь і навичок роботи із спорядженням, обладнанням, технікою та механізмами шляхом відпрацювання індивідуальних або групових навчальних вправ у складі підрозділу (відділення, караулу, зміни, розрахунку, обслуги, екіпажу).

До виконання Нормативів залучається особовий склад органів управління і формувань ОРС ЦЗ ДСНС України, який пройшов теоретичний і практичний курс підготовки, інструктаж з безпеки праці, періодичний медичний огляд та допущений до роботи із спорядженням, обладнанням, технікою і механізмами. Для відпрацювання Нормативів використовуються лише справна техніка і механізми, справне і випробуване обладнання, засоби, пристрої та інструмент. Техніка укомплектовується обладнанням, інструментом, пристроями та засобами, укладеними і закріпленими на штатних місцях.

Особовий склад, який залучається до виконання Нормативів, повинен бути у робочій повсякденній формі одягу. Місце перебування особового складу, розміщення спорядження, обладнання, засобів, пристроїв, інструменту, техніки та механізмів перед початком виконання Нормативів зазначається в умовах виконання навчальної вправи.

Відпрацювання нормативу, що передбачає запуск двигуна внутрішнього згорання технічного засобу, при температурі повітря нижче 5 °С проводиться після попереднього прогріву двигуна. При несприятливих погодних умовах нормативи на відкритій місцевості не

відпрацьовуються (температура повітря вище +30 °С або нижче -20 °С, ожеледиця, гроза, сильні опади або вітер).

Виконання особовим складом Нормативів розпочинається з моменту подачі команди (сигналу) і триває до завершення виконання всіх елементів навчальної вправи. Відлік часу здійснюється секундоміром. Навчальна вправа вважається виконаною, якщо у визначеній Нормативами послідовності виконано всі елементи навчальної вправи та не перевищено нормативний час на оцінку «задовільно».

Виконання Нормативів негайно припиняється у випадку порушень безпеки праці, які можуть призвести до травмування особового складу, або допущення помилок, що можуть призвести до аварій, поломок техніки, механізмів, обладнання.

Оцінювання результатів здійснюється за чотирибальною шкалою: «відмінно», «добре», «задовільно», «незадовільно» шляхом порівняння часу, за який особовий склад виконав навчальну вправу, з нормативним часом, відведеним для її виконання. Якщо для виконання вправи встановлено нормативний час для літнього і зимового періодів, оцінювання за першим здійснюється тоді, коли особовий склад гарнізону ДСНС України переведено на літню форму одягу, за другим - на зимову. Встановлений час для окремих нормативів збільшується на поправочну величину у порядку, визначеному в умовах виконання навчальної вправи. Оцінка за виконання Нормативів знижується за допущені помилки, якщо це передбачено умовами виконання навчальної вправи. У випадку, коли один і той самий норматив відпрацьовується декілька разів, оцінка визначається за найкращим отриманим результатом.

Загальна оцінка виконання особовим складом декількох індивідуальних або групових нормативів у складі підрозділу (відділення, караулу, зміни, розрахунку, обслуги, екіпажу) визначається з оцінок, одержаних за виконання кожного нормативу.

Результати виконання Нормативів, як один із показників, використовуються для визначення загального рівня готовності органів управління і формувань ОРС ЦЗ ДСНС України до виконання завдань за призначенням.

*Література:*

1. Наказ МВС України від 20.11.2015 № 1470 «Про затвердження Нормативів виконання навчальних вправ з підготовки осіб рядового і начальницького складу служби цивільного захисту та працівників Оперативно-рятувальної служби цивільного захисту ДСНС України до виконання завдань за призначенням»

**УДК 37.091**

**ОРГАНІЗАЦІЯ НАВЧАННЯ ПРИ ПІДГОТОВЦІ МІСЦЕВИХ  
ПОЖЕЖНИХ КОМАНД**

*Ищук В.М., викладач*

*Національний університет цивільного захисту України*

Постановка проблеми. В доповіді поставлена проблема забезпечення пожежної безпеки в сільських населених пунктах в яких відсутні оперативно-рятувальні підрозділи, пов'язані не тільки з залученням громадян в члени місцевої пожежної команди і оснащенням їх пожежно-технічним озброєнням і спеціальним механізованим обладнанням але і вирішенням питань, які стосуються організації їх підготовки, як однією з основних складових у досягненні завдань поставлених перед місцевою

пожежною командою [1]. З метою вирішення проблеми підготовленості членів МПК на чолі з її керівником необхідно організувати і вибудувати заняття, які будуть сприяти формуванню у них необхідних знань і умінь для вирішення поставлених перед ними завдань. Тільки в цьому випадку місцеві пожежні команди з охорони сільських населених пунктів будуть володіти боєздатністю.

Виклад основного матеріалу. В доповіді запропонована у зв'язку з цим необхідність організувати заняття в рамках поточної підготовки таким чином, щоб теорія поєднувалася з практикою і в умовах реальної обстановки на пожежах кожен пожежний МПК і місцева пожежна команда в цілому могли тактично грамотно організовувати гасіння пожежі, порятунок людей і майна громадян, а також ефективно застосовувати пожежно-технічне обладнання і вогнегасні речовини.

Поточна підготовка місцевої пожежної команди (ППМПК) - це безперервний процес навчання пожежної команди, спрямованої на підтримку, вдосконалення і підвищення професійних знань, умінь, і навичок які дозволяють більш ефективного діяти на пожежах і при ліквідації надзвичайних ситуацій. Дана програма повинна носити системний характер і організовуватися на підставі розробленої програми і проводиться цілий рік.

ППМПК включає різні дисципліни, які об'єднані сукупністю принципів, форм і методів навчання і виховання всіх учасників гасіння пожеж з метою забезпечення їх високої професійної підготовки до роботи на пожежі в різній обстановці: вдень, вночі, на висоті і в підвалах, в умовах низьких і високих температур, вибухів і обвалів конструкцій і при інших небезпечних факторах пожежі.

Для цього на заняттях в період поточної підготовки керівнику МПК необхідно використовувати всі наявні, в тому числі пристосовані для цих цілей засоби: вогневі та спеціальні смуги з перешкодами, кинуті житлові

будинки, автомобільну техніку і т.д.

Рішення вказаних питань безпосередньо пов'язане з органами місцевої влади та обласних гарнізонів служби, які повинні знайти порозуміння і підтримку.

Пошук шляхів вдосконалення якості професійної підготовки місцевої пожежної команди змушує керівників активізувати роботу в даній області, розробляти ППМПК, визначить найбільш актуальні технології та методи навчання.

Як показали дослідження німецьких вчених, людина запам'ятовує лише 10% того, що він читає, 20% того, що чує, 30% того, що бачить, 50-70% запам'ятовує за участю в групових дискусіях, 80% - при самостійному виявленні та формулюванні проблеми. І лише коли того, якого навчають безпосередньо бере участь в реальній діяльності, в самостійній постановці проблеми, виробленні та прийнятті проблеми, формулюванні висновків і прогнозів, він запам'ятовує і засвоює матеріал на 90%. Близькі до наведених дані отримали американські та інші дослідники. [2]

Розуміння проблеми зумовило застосування в поточній підготовці МПК методу активного навчання, який кардинально відрізняється від раніше застосовуваних методів при навчанні пожежних МПК, що в першу чергу вплине на активізацію професійної діяльності.

Використання даної методики навчання продиктовано застосуванням нових способів структурування і подачі навчального матеріалу, форм проведення занять і опитування того, якого навчають. До числа активних методів навчання відносяться, перш за все, навчальні ділові ігри, розігрування ролей, а також форми і методи залучення пожежних МПК до практичної роботи, виїзним заняттям, розбору пожеж та інше. [3]

Особливо інтенсивно розробляються ділові ігри та конкретні ситуації, імітаційне моделювання по організації гасіння пожеж, рятування людей та матеріальних цінностей. [4,5]

Існує думка, що навчання, яке орієнтоване головним чином на запам'ятовування і збереження матеріалу в пам'яті, не завжди зможе задовольняти сучасні вимоги.

Проводячи дослідження, було виявлено, що стратегічним напрямком активізації навчання пожежних МПК є не збільшення обсягу викладається інформації, не посилення контролю, а створення дидактичних і психологічних умов осмисленого навчання, включення в нього кожного того, якого навчають.

Висновки. Запропонований метод активного навчання при поточній підготовці особового складу місцевої пожежної команди перш за все, це система методів, що забезпечують активність і різноманітність розумової і практичної діяльності того, якого навчають в процесі освоєння навчального матеріалу.

Ефективність результатів поточної підготовки з використанням активних методів навчання визначається як в результаті контрольних перевірок, так і готовність особового складу МПК до виконання завдань, поставлених перед ними в реальних умовах при гасінні пожеж.

#### Література:

1. Постанова КМУ №202 від 24 лютого 2003 року «Про затвердження Положення про місцеву пожежну охорону».
2. Курьянов М. А. Активные методы обучения: методическое пособие. Тамбов : Изд-во ФГБОУ ВПО «ТГТУ», 2011. С.4,6.
3. Панфилов А. П. Игровое моделирование педагога : уч.пособие. Москва : Изд. Центр «Академия», 2006. 386 с.
4. Напалкова М. В. Деловая игра как активный метод обучения. *Интеграция образования*. 2012. № 2. С.17-20.
5. Інтерактивні методи навчання : навч. посібник / За заг. ред. П.Шевчука і П.Фенриха. Щецін, Вид - цтво WSAP, 2005. 170 с.

## ЕКСПРЕС-АНАЛІЗ ЗДОБУТКІВ ТА ПРОБЛЕМ ДИСТАНЦІЙНОГО НАВЧАННЯ В УКРАЇНІ

*Момот В.Є., д.е.н., професор  
Литвиненко О.М., к.е.н.  
Університет імені Альфреда Нобеля, м. Дніпро*

Наслідки карантину березня-травня 2020, адаптивний карантин та повторний вихід до он-лайну у жовтні 2020 мотивують ЗВО до пошуку ефективного формату навчання, що здатний поєднувати переваги дистанційної та очної форми. Тому дослідження, що присвячені цій тематиці, є дуже нагальними та актуальними. Складнощі, з якими зіткнулися викладачі ЗВО та вчителі під час викладання у режимі онлайн, спрямовують освітянську сферу на пошук підходів, що у найбільшому ступеню пристосовані до умов дистанційного навчання.

Університет імені Альфреда Нобеля перейшов до повністю дистанційного викладання на другий день карантину та за період з 12 березня по 30 червня викладачами ДУАН було проведено 14 707 годин онлайн-занять. Знахідки, отримані під час цього напруженого сезону, та досвід вирішених проблем потрібно систематизувати якомога швидше та на загальнодержавному рівні перейти до створення методичного й змістовного інструментарію, що забезпечує ефективність та якість дистанційного викладання, сприяє мотивації студентів та викладачів до навчання й допомагає розв'язувати проблеми, які виникають у взаємовідносинах між викладачами та студентами під час організації онлайн-занять. На наш погляд головні переваги дистанційного викладання



полягають у асинхронності та «алокальності», тобто можливості викладача дістатися до студентів, незважаючи на часові та просторові обмеження.

Розповсюджена також думка, що перевагою дистанційного навчання є можливість доступу до лекцій найкращих у своїй сфері викладачів, але на наш погляд це не зовсім відповідає дійсності. Навпаки, особливо враховуючи гуманітарне навчання, де переважають персоніфіковані авторські курси, котрі будуються на основі особистого ставлення викладача до певних проблем, концепцій чи явищ, доступ до зовнішніх джерел може спричинювати конкуренцію думок й опіній, та, у кінцевому рахунку, призводить до зниження довіри до викладача, як джерела знань. Знижена довіра суттєво впливає на результати та якість навчання й подекуди не дозволяє досягнути навіть мінімального очікуваного рівню знань.

Зрозуміло, що сучасних студентів чи школярів неможливо ізолювати від зовнішніх джерел інформації та знань, але, на нашу думку, за таких умов професійний викладач повинен перетворитися на провідника, вказівника, що допомагає здобувачам освіти залучитися до сучасних знань, вмінь та компетенцій. Крім того, за цих вимог дуже важливим є прищеплення навичок до критичного мислення здобувачам, які у наслідку набувають змогу самостійно відокремлювати знання, що заслуговують на довіру. Саме це вміння у сучасному світі слід роздягати, як одне з найцінніших.

Тобто перехід до дистанційного викладання зумовлює певну небезпеку з точки зору забезпечення своєрідної «інформаційної екологічності» навчального процесу, коли здобувачів потрібно навчати прийомам захисту від недобросовісної інформації.

Досить потужним джерелом проблем є питання взаємодії викладачів та студентів під час дистанційного навчання. Дійсно, до головних переваг цієї форми слід віднести вже згадані асинхронність та алокальність, тобто

можливість підтримувати контакт між викладачами та здобувачами майже за любых умов, якщо тільки це дозволяє стан здоров'я. Але разом з беззаперечними перевагами така щільність контакту призводить до суттєвого перевантаження викладачів. Наприклад результати опитування викладачів Університету імені Альфреда Нобеля стосовно особливостей роботи під час переходу до дистанційного викладання у березні-травні 2020 року свідчать, що працездатність здійснення стосунків зі здобувачами вищої освіти зросла приблизно у 2-3 рази. Відповідно у 2-2,5 рази збільшився обсяг матеріалу, який використовується під час онлайн-занять, та приблизно на 50% відсотків збільшився обсяг консультацій для студентів по різним проблемним питанням, які пов'язані з вивченням окремих дисциплін. Викладачі, які приймали участь у опитуванні стосовно збільшення працездатності дистанційної форми викладання, цілковито спиралися на власні відчуття, на жаль, проведення прямих досліджень у вигляді фотографії робочого дня, щоденника витрат часу, тощо не проводилися у зв'язку з раптовістю переходу та складністю організації такого дослідження у дистанційній формі.

1 липня 2020 Університет імені Альфреда Нобеля проводив круглий стіл «Дистанційне викладання: уроки карантину та перспективи у найближчому майбутньому», у якому прийняли участь 116 викладачів з 85 ЗВО України. При підготовці до круглого столу потенційні учасники давали відповіді на питання щодо проблем, з котрими вони зіткнулися під час карантину. В цілому, проблеми, що згадують викладачі можна розділити на наступні групи:

- технічні проблеми;
- організаційні проблеми;
- проблеми, що пов'язані зі зворотнім зв'язком та з комунікаціями зі студентами (вже були згадані вище);

- проблеми, що пов'язані з недостатньою відповідальністю, самостійністю та мотивацією студентів;
- проблеми, що пов'язані зі зростанням затрат праці викладачів.

Зрозуміло, що технічні проблеми насамперед пов'язані з раптовістю виходу до он-лайну, що автоматично призвело до того, що викладачі були змушені «з коліс» освоювати відповідну техніку, програмне забезпечення та навіть закуповувати обладнання, якого їм бракувало для повноцінного викладання через комп'ютер. На жаль, ефективне вирішення таких проблем цілком залежало від матеріального та ресурсного забезпечення ЗВО, яке, вочевидь, не враховувало цілковитий перехід до дистанційного викладання.

Стосовно організаційного забезпечення, то, спираючись на реакцію освітян, тут можна виокремити щонайменше три проблеми. По-перше, це абсолютна відсутність нормативної або бодай референсної підтримки з боку МОН, НАЗЯВО, інших державних органів, відповідальних за організацію освітньої діяльності в Україні. Що й як переводити до он-лайну ЗВО вирішували самостійно, відповідно не було забезпечене ані стандартизації, ані масштабуємості підходів. Далі, до раптової децентралізації та автономізації діяльності викладачів на початковому етапі карантину опинилися не готові самі ЗВО, що висували суперечливі вимоги до організації навчального процесу, контролю та звітності. Не були встановлені загальні підходи до проведення занять, викладачі були залишені наодинці й спиралися на власний досвід й уявлення, що їх бракувало майже у 100% випадків. Й, насамкінець, більшість освітян, що приймали участь у опитуванні вказали на значні складнощі в організації об'єктивного контролю результатів навчання.

Проблеми, що пов'язані недостатньою мотивацією, відповідальністю та самостійністю студентів наразі є фундаментальними для освітньої сфери, й мають дуже глибокі коріння, що полягають у трансформації

ставлення до процесу набуття знань та загальній зміні суспільних парадигм. Перехід до дистанційного навчання, що вочевидь вимагає від здобувачів більшої автономії та відповідальності, лише ускладнив ці проблеми.

**УДК 629.3.017**

**ОСОБЛИВОСТІ СТВОРЕННЯ ТА ВИКОРИСТАННЯ  
ДИСТАНЦІЙНИХ КУРСІВ ДЛЯ ПІДВИЩЕННЯ КВАЛІФІКАЦІЇ ТА  
ПРОФЕСІЙНОЇ ПЕРЕПІДГОТОВКИ СПЕЦІАЛІСТІВ**

*Назаров О.І., к.т.н., доцент,  
Цибульський В.А., к.т.н., доцент,  
Кривошапов С.І., к.т.н., доцент,  
Мисюра М.І., к.т.н., доцент,  
Харківський національний автомобільно-дорожній університет  
Сергієнко М.Є., к.т.н., доцент,  
Харківський національний технічний університет «ХПІ»  
Погорілий І.В., ст. викладач,  
Полтавський транспортний технікум транспортного будівництва*

Успішність та якість дистанційного навчання значною мірою залежать від ефективності організації занять, методичної якості матеріалів, а також керівництва, майстерності педагогів, які беруть участь у цьому процесі. Відомо, що значна кількість дистанційних курсів розробляються на інтуїції авторів, без урахування вимог сучасної психолого-педагогічної та методичної наук [1].

Між тим, викладач дистанційного курсу, як свідчать сучасні дослідження [1–3], повинен вміти:

- визначати освітні цілі, що підлягають розв'язанню під час дослідницької та освітньої діяльності;
- володіти навичками обґрунтування можливої стратегії пошуку необхідних інформаційних матеріалів;
- визначати можливі джерела інформації, засоби її опрацювання;
- визначати список необхідних засобів збереження інформації: книг, довідників, відеоматеріалів і та ін., що може забезпечити ефективність самостійних досліджень учнів і студентів;
- висувати гіпотези, проблеми, завдання для вирішення;
- керувати навчальним процесом;
- визначати предмет інформаційного пошуку;
- працювати в мережі.

Проте, у порівнянні з традиційним навчанням, планування та опрацювання інформації для дистанційних курсів є більш складним для викладача. Такий курс вимагає більшої гнучкості, детальнішої проробки змісту, ретельнішого планування, підтримки студентів.

У зазначеній вище роботі [1] сформульовано також, чим повинен володіти викладач для їх створення:

- мету і завдання вивчення дистанційного курсу;
- попередній рівень знань учнів або студентів, визначений за допомогою тестування, проведеного за індивідуальними завданнями;
- як поділити навчальну інформацію на окремі блоки - незначні за обсягом окремі частини матеріалу;
- послідовність подання інформації за певною логікою;
- запитання для закріплення змісту дистанційного курсу;
- рекомендації з оформлення дистанційного курсу та окремих його частин;
- способи та особливості подання інформації на дисплей;

- використання кольорів для забезпечення естетичного зовнішнього вигляду;
- як підтримувати мотивацію та зацікавленість студентів у роботі з дистанційним курсом;
- як правильно подати навчальний матеріал з точки зору особливості мови та граматики;
- як здійснити навігаційні зв'язки в розглядуваному матеріалі;
- відповідність навчальної інформації віковому та розумовому рівню студентів або учнів.

Відомо, що розробка дистанційного курсу здійснюється за відомою загальною технологією [1]: визначення мети та завдань, добір навчального матеріалу, виділення системи знань і бази знань.

До особливостей цього процесу можна віднести формування інформаційного простору, що в результаті використання Інтернету, значно ширший і глибокий [2]. Отже, успіх дистанційного навчання залежить від інформаційного простору, що сформував викладач.

До інформаційного простору конкретної дисципліни входять основні та додаткові підручники і посібники; книги, доступні з бібліотеки; текстові файли різних форматів, що можуть бути створені розробниками курсів або скопійовані з різноманітних сайтів у Інтернеті; посилання на навчальний матеріал інших курсів, що підтримують дану дисципліну та інше. Студенту можуть бути запропоновані рекомендації до пошуку інформації в Інтернет з використанням різноманітних пошукових програм [2, 3].

Для організації дистанційного курсу з дисципліни визначають основні елементи, структуру зв'язків між ними і мету. Курс розбивають на окремі модулі. Слід наголосити, що модулями в системному аналізі називають таку частину системи, де відображені входи і виходи цих частин, кожний з яких має наступну структуру [1]:

- тему (назву) та мету вивчення;

- знання та вміння, необхідні для вивчення матеріалу;
- знання та вміння, що формуються під час вивчення;
- ключові слова та поняття;
- зміст теоретичного матеріалу;
- терміни та розкриття їхньої суті (глосарій);
- практичні та лабораторні роботи;
- структурно-логічні схеми або схеми взаємозв'язків;
- література;
- завдання для самостійного виконання та запитання для самоконтролю;
- тематичний контроль (система тестів).

Різні автори наводять різноманітні структури дистанційних курсів. Ми вважаємо, що право на існування мають різні структури, але слід пам'ятати, що якість дистанційного навчання повною мірою залежить від методичної якості матеріалів, ефективності організації занять та майстерності викладачів, які беруть участь у цьому процесі, з урахуванням вимог сучасної психолого-педагогічної та методичної наук.

#### *Література:*

1. Овсянников В. И., Густырь А. В. Введение в дистанционное образование : учебное пособие для системы повышения квалификации и профессиональной переподготовки специалистов. Москва : РИЦ «Альфа» МГОПУ, 2001. URL:

[www.ido.edu.ru/open/ikt/chrest7.htm](http://www.ido.edu.ru/open/ikt/chrest7.htm)

2. Харитонов В. И. Новые информационные технологии при подготовке инженерных кадров. Москва : ФГУП НИИАП, 2004. № 9. 47 с.

3. Коджаспирова Г. М., Петров К. В. Технические средства обучения и методика их использования: учебное пособие для студентов высших учебных заведений. Москва : Изд. центр. «Академия», 2001. 270 с.

**ФОРМУВАННЯ ПРОФЕСІЙНО СПРЯМОВАНИХ УМІНЬ  
ПІД ЧАС ВИКОНАННЯ ЛАБОРАТОРНОГО ПРАКТИКУМУ З  
ФІЗИКИ ДЛЯ СТУДЕНТІВ АГРАРНО-ТЕХНІЧНИХ  
УНІВЕРСИТЕТІВ**

*Збаравська Л.Ю. к.пед.наук, доцент,  
Подільський державний аграрно-технічний університет*

Фізика є природничою наукою, тому однією з умов успішного формування фізичних понять і теорій є система раціонально дібраного й уміло поставленого навчального експерименту.

Основне завдання фізичного практикуму у вищому аграрно-технічному навчальному закладі полягає в застосуванні здобутих знань і методів проведення експерименту в науково-технічній практиці. На нашу думку, задля цього студенти повинні навчитися прогнозувати, висувати гіпотези, проводити дослідження їх перевірки, узагальнювати й оцінювати результати досліджень. Одним з найоптимальніших принципів, за допомогою якого можна домогтися наближення до застосування набутих знань та вмінь у майбутній професійній діяльності – це принцип професійної спрямованості навчання фізики. Нами реалізовувалися такі можливості впровадження професійної спрямованості навчання під час виконання студентами лабораторних робіт [1]:

- розроблення системи запитань прикладного характеру до традиційних лабораторних робіт;
- проведення фахово спрямованих лабораторних робіт на традиційних фізичних установках;



– постановка лабораторних робіт з використанням сільськогосподарських об'єктів та приладів.

Традиційним переліком лабораторних робіт з розділу «Фізичні основи механіки», які пропонувалися для виконання в лабораторному практикумі [2]:

1. Визначення модуля Юнга стрижня методом прогину.
2. Визначення коефіцієнта внутрішнього тертя методом Стокса.
3. Сухе тертя. Визначення коефіцієнта тертя ковзання.
4. Визначення моменту інерції методом трифілярного підвісу.
5. Вивчення рівноприскореного руху на машині Атвуда.
6. Перевірка основного закону обертального руху твердого тіла за допомогою маятника Обербека.

Формування фахово спрямованих фізичних знань під час виконання лабораторних робіт значною мірою залежить від переліку контрольних запитань, які пропонувалися студентам для самопідготовки до захисту лабораторної роботи [3].

Поряд з традиційними лабораторними роботами з фізики виконувалися лабораторні роботи фахово спрямованого змісту. Пропонувалися такі лабораторні роботи:

1. Визначення коефіцієнта тертя ґрунту.
2. Визначення коефіцієнта тертя насіння сільськогосподарських рослин.
3. Дослідження траєкторії руху та основних фізичних характеристик мотовила.
4. Визначення моменту інерції шатуна.
5. Визначення кінематичних та динамічних характеристик кривошипно-шатунного механізму.
6. Вивчення висоти підняття води по капілярах ґрунту.
7. Визначення коефіцієнта поверхневого натягу рідини (соків овочів та фруктів) за методом крапель.

8. Визначення вологості ґрунту.
9. Вимірювання опору біотканин.
10. Визначення коефіцієнта температуропровідності ґрунту.

Для прикладу наведемо лабораторну роботу, яка містить завдання що пов'язані з майбутнім фахом студентів спеціальності «Агрономія».

Перед студентами ставиться завдання проаналізувати залежність висоти підняття води по капілярах ґрунту від її структури і густини. Оскільки капілярні явища відіграють велику роль у природі загалом і сільському господарстві зокрема, тому проведення цієї лабораторної роботи допоможе наблизити студентів до майбутньої професійної діяльності. По капілярах ґрунту вода піднімається з глибини в поверхневі шари ґрунту. Зменшуючи діаметр ґрунтових капілярів шляхом ущільнення ґрунту (коткування), можна збільшити притік води до поверхні ґрунту, тобто до зони випаровування і цим прискорити висушування ґрунту. Навпаки, розпушуючи поверхню ґрунту (руйнуючи капіляри), можна затримати притік води до зони випаровування і уповільнити висушування ґрунту. Студентам необхідно вказати, що в ґрунтах з малою вологістю випаровування відбувається у всьому об'ємі ґрунтового шару. У цьому випадку для запобігання дифузії водяної пари через ґрунтові пори треба зменшити її пористість, що досягається ущільненням ґрунту, наприклад спеціальними котками. У цій роботі лише грубо оцінюються розміри зазорів між частинками ґрунту, приблизно вважаючи капіляри трубчастими. Рівень води в трубці і стакані спочатку вирівнюється відповідно до закону сполучених посудин, а далі рівень піднімається внаслідок явища капілярності, тому відлік необхідно вести від поверхні води в стакані. Для того щоб точно визначити висоту підняття води кут зору спостерігача має бути на рівні рідини в стакані, трубку не можна притискувати до стінки стакану, оскільки по капіляру, що утворився, між трубкою і стаканом вода підніметься і утруднить відлік.



Рисунок 1 - Схема досліду з порівняння капілярних властивостей ґрунту:  
 1 – скляні трубки; 2 – марлеві мішечки; 3 – опора; 4 – розрихлений ґрунт;  
 5 – пісок; 6 – щільний ґрунт; 7 – ванночка з водою

Для виконання роботи студентам необхідно заповнити три скляні трубки піском і ґрунтом на висоту 5 – 8 см (рис.1). У третій трубці ґрунт утрамбувати за допомогою дерев'яної палички. Після заповнення нижні кінці трубок закрити марлевим мішечком. В посудину налити воду шаром 1 см і опустити у неї трубки зі зразками ґрунтів. Через 3 – 5 хв виміряти висоту підняття води в кожній трубці. Відлік вести від поверхні води в посудині, при цьому трубки з посудини не виймати.

Після виконання лабораторної роботи студенти повинні обґрунтувати висновок про залежність висоти підняття води в капілярах ґрунту від її структури і густини, а також відповісти на запитання лабораторної роботи:

1. Що таке капіляр ґрунту?
2. Яка роль капілярних явищ у землеробстві?
3. У яких ґрунтах висота підняття води по капілярах найбільша?
4. Чому боронування ґрунту значно зменшує випаровування з неї вологи?
5. Чи могло б спостерігатися явище капілярності, якби не існувало явища змочування?

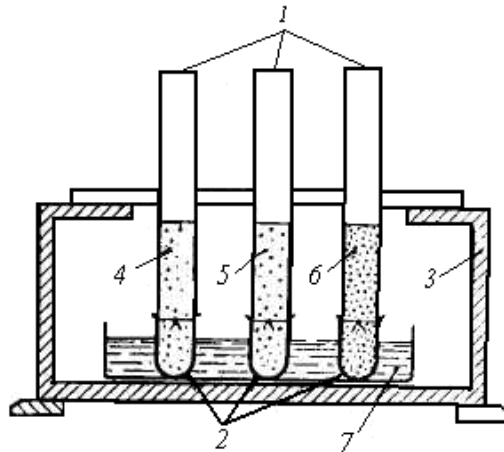
Чітко та правильно організований лабораторний практикум стає надійним знаряддям під час вивчення фізики; допомагає долати розрив теорії та практики, демонструвати зв'язок фізики і техніки; сприяє розвитку логічного мислення; дозволяє закріпити, розширити та поглибити систему варіативних знань та підвищити ефективність формування фізичних знань та професійних навиків майбутнього фахівця.

*Література:*

1. Збаравська Л. Ю., Слободян С. Б., Торчук М. В. Формування професійно спрямованих умінь студентів під час виконання лабораторного практикуму з фізики для студентів аграрно-технічних університетів. *Збірник наукових праць. Педагогічні науки*. Вип. 23. Суми : Видавництво СНУ, 2011. С. 23-29.

2. Збаравська Л. Ю. Лабораторний практикум з фізики : метод. вказівки. ПДАТУ, 2009. 28с.

3. Збаравська Л. Ю., Бендера І. М., Слободян С. Б. Збірник задач з фізики з професійним спрямуванням : навч. посіб. Кам'янець-Подільський, 2010. 64с.

**УДК 621.3**

**ВИЗНАЧЕННЯ ЗАГАЛЬНОЇ ФІЗИЧНОЇ ПІДГОТОВЛЕНОСТІ  
ФАХІВЦІВ У ВИЩОМУ НАВЧАЛЬНОМУ ЗАКЛАДІ**

*Щербак С.М., к.т.н.  
Національний університет цивільного захисту України*

Максимальний позитивний ефект при фізичному тренуванні досягається тоді, коли спрямованість, інтенсивність, тривалість і

періодичність використовуваних навантажень адекватні можливостям організму (Платонов В.Н., 1997; Мохан Р. та ін, 2001 ;Уилмор Дж. Х., Костилл Д.Л., 1997). Для цього визначають рівень різних показників фізичного стану. Як уже відзначалося вище, дозувати різні по спрямованості навантаження по інтегральному показнику, що характеризує фізичний стан не раціонально, тому що такий показник не відбиває розвитку окремих складових фізичного стану. У наших дослідженнях проведених за участю співробітників МНС в Харківській області, відзначалися розходження в розвитку різних сторін фізичної підготовленості і тільки у визначеного числа досліджуваних, що мали незадовільні показники, відзначалася відповідність у розвитку різних складових фізичної підготовленості. Відсутність взаємозв'язку між величинами компонентів фізичної підготовленості порозумівається розходженням у переважній спрямованості попередньої фізичної активності й індивідуальних особливостей досліджуваних (при однакових навантаженнях у силу генофенотипічних особливостей осіб, що займаються, ефект від тренування теж буде різним). А відповідність рівнів величин різних складових фізичного стану в чоловіків, що мають незадовільні показники в першу чергу порозумівається низьким рівнем фізичної активності будь-якої спрямованості в плинні досить тривалого проміжку часу.

Звичайно в кондиційному тренуванні виділяють п'ять рівнів фізичного стану. І ці п'ять рівнів охоплюють широкий діапазон результатів. Тоді як показники різних складових фізичної підготовленості рядового та начальницького складу МНС України мають значно менший розкид значень, наприклад, практично весь обсяг результатів у бігу на 3000 м відповідає відмінному і гарному рівням по тесту Купера (1989) (хочемо нагадати, що в дослідженнях брали участь тільки співробітники допущені за результатами медичного обстеження до занять по фізичній підготовці). І

тільки деякі чоловіки, що мають незадовільні оцінки, (відповідно до нормативних вимог щодо фізичної підготовленості працівників МНС України), мали результати відповідні середньому рівню по тесту Купера.

Виходячи з цього ми вважаємо за доцільне здійснювати градацію по трьох рівнях (згідно нормативних вимог регламентованих Наказом МНС України № 455 від 27 листопада 2003):

**1 рівень** (низький) – співробітники, котрі мають оцінку “незадовільно”.

**2 рівень** (середній) – співробітники, котрі мають оцінку “добре” і “задовільно”.

**3 рівень** (високий) – співробітники, котрі мають оцінку “відмінно”.

Причому оцінюються окремі показники фізичної підготовленості (регламентовані спрямованістю і структурою вправ, використовуваних у фізичній підготовці).

Деякі автори (Бабенко Ю. В. із соав. 2001) рекомендують оцінювати при регламентації навантажень у фізичній підготовці, поряд з фізичною підготовленістю, ще цілий спектр показників фізичного стану. Але, з обліком, того що всі співробітники один раз у рік обов'язково проходять комплексне медичне обстеження, а так само те, що оцінка даних показників значно ускладнить процес фізичної підготовки (вимір даних показників, розрахунок індексів для кожного що займається займе дуже багато часу) ми вважаємо даний підхід не доцільним (хворі займаються за програмою ЛФК).

Оцінку фізичної підготовленості для корекції тренувального процесу необхідно здійснювати не рідше, ніж раз у 4 місяці, але і не частіше ніж раз у 2 місяці. Причому варто враховувати, що рівень результатів відповідний оцінкам “добре” і “відмінно” досить високий, і для багатьох що займаються може бути близький до максимально досяжного: для досягнення більш високих результатів будуть потрібні значно великі

навантаження і витрати часу, що може бути несумісне з виконанням функціональних обов'язків на службі, а також підвищити ризик перетренування і розвитку зв'язаних з ним патологічних змін. Періодичність виконання контрольних нормативів обумовлена термінами формування довгострокової адаптації. Звичайно вже після 8 тижнів тренування відзначаються достовірні зміни. Відсутність приросту показників, свідчить про необхідну корекцію тренувального процесу. Такий результат може спостерігатися при недостатніх так і надмірних навантаженнях, та бути наслідком генофенотипічних особливостей індивіда (у тому числі виниклих у результаті дії патогенних факторів).

#### *Література:*

1. Бабенко Ю. В., Ішичкіна Л. М., Лобов І. М. Методика оцінки фізичного стану співробітників пожежної охорони. Луганськ: УкрНДІПБ, 2001. 33с.
2. Платонов В. Н. Общая теория подготовки спортсменов в олимпийском спорте. Київ.: Олимпийская литература, 1997. 583 с.
3. Мохан Р., Глесон М., Гринхафф П. Л. Биохимия мышечной деятельности и физической тренировки. Київ : Олимпийская литература, 2001. 296 с.

**УДК 371.134**

### **САМОВДОСКОНАЛЕННЯ У ПРОФЕСІЙНІЙ СФЕРІ**

*Бугаєвська Ю.В., к.п.н., доцент  
Харківський національний автомобільно-дорожній університет*

Під час проведення дослідження формування корпоративної культури студентів особлива увага приділялася вивченню наукових праць,

присвячених професійній підготовці фахівців автомобільно-дорожнього складу. Зокрема, серед них можна відзначити роботи, присвячені таким проблемам:

- формуванню готовності студентів автомобільно-дорожнього інституту до використання інформаційних технологій у професійній діяльності [2];
- формуванню інноваційної діяльності ВНЗ на основі науково-дослідної роботи для спеціальності «автомобіле- та тракторобудування» [3];
- формуванню базових професійних компетенцій майбутніх інженерів автомобільного транспорту [1].

Як відомо, фахівці галузі інженерної освіти звертають увагу на необхідність реалізації у професійній підготовці нових підходів, спрямованих на забезпечення культурологічної підготовки та особистісного розвитку майбутніх фахівців, формування в них лідерських якостей, спонукання кожного з них до постійного самовдосконалення. На основі аналізу практики підготовки майбутніх інженерів вчені також роблять висновок про те, що її відставання від динаміки науково-технічного прогресу вимагає проектування й реалізації на практиці нової моделі вищої інженерної освіти, що ґрунтується на ідеях випереджального навчання.

Крім цього, інтенсивний розвиток сучасних технологій вимагає від інженерів будь-якого профілю постійного самовдосконалення у професійній сфері, спроможності творчо використовувати свої фахові знання й уміння в принципово нових виробничих ситуаціях знаходити більш ефективні технічні, економічні й соціальні рішення професійних проблем.

Треба також відзначити, що саме високі технології, інноваційні продукти інженерної думки значною мірою визначають ступінь



конкурентоспроможності організації на ринку. Тому сучасний інженер повинен бути не тільки професіоналом у галузі проєктування, але й виступати у ролі кваліфікованого архітектора, дизайнера, економіста, менеджера, здатного створювати новий конкурентоздатний продукт і мобілізувати на виконання цього завдання свої колеги.

Вважаємо, що для визначення професійно важливих якостей майбутніх фахівців необхідно визначити ті сфери взаємодії, в які вступає людина під час виконання своїх функціональних обов'язків. Доцільно прислухатися також до думки, що професійна діяльність інженера має прикладний характер, оскільки спрямована на розробку, впровадження та створення нових виробничих технологій. До того ж, у процесі своєї діяльності інженер ставить певні вимоги до фундаментальних досліджень і виступає виробником нових фундаментальних знань.

На основі аналізу сучасних тенденцій підготовки майбутніх інженерів та розвитку сучасного виробництва науковцями визначено, що випускник вищого навчального технічного закладу має оволодіти сучасними професійними функціями інженера (раціональне й ефективне використання існуючих технічних доробок, конструювання, засвоєння нової техніки й забезпечення її якості, розробка ефективних інноваційних технологій тощо), основними положеннями теорії прийняття рішень, а також бути спроможним до застосування ноу-хау, інжинірингу (використання технологічних та науково-технічних розробок) й реінжинірингу (фундаментального переосмислення й радикального перепроєктування певних процесів для досягнення суттєвих покращень основних показників результативності).

### *Література:*

1. Андрюхина Т. Н. Формирование базовых профессиональных компетенций будущих инженеров автомобильного транспорта: дис. ... канд. пед. наук: 13.00.08. Самара, 2008. 198 с.

2. Осокин С. А. Формирование готовности студентов автомобильно-дорожного института к использованию информационных технологий в профессиональной деятельности: дис. канд. пед. наук: 13.00.08. Чебоксары, 2008. 199 с.

3. Пчельников А. А. Формирование инновационной деятельности студентов вузов на основе научно-исследовательской работы: на примере специальности «Автомобиле- и тракторостроение»: дис. ... канд. пед. наук: 13.00.08. Тольятти, 2007. 188 с.

**УДК 378.147**

## **ПРОФЕСІЙНА ПІДГОТОВКА МАЙБУТНІХ ВЧИТЕЛІВ ФІЗИКИ ЗАСОБАМИ ІНТЕРАКТИВНИХ ТЕХНОЛОГІЙ**

*Токарев П.Л., завідуючий лабораторією кафедри фізики  
Харківський національний педагогічний університет  
імені Г.С. Сковороди*

Актуальність формування професійних компетенцій майбутнього вчителя фізики обумовлена необхідністю розширення його професійного визнання в зв'язку з потребою держави в компетентних, успішних і конкурентоспроможних фахівцях. Широке використання нових педагогічних технологій дозволить змінити саму парадигму освіти, а інформаційні технології допоможуть найбільш ефективно реалізувати можливості, закладені в нових педагогічних технологіях. Одними з

сучасних педагогічних технологій, що використовуються в процесі навчання, є інтерактивні.

Інтерактивні технології – це технології, засновані на діалозі, кооперації та співпраці всіх суб'єктів навчання. Дані технології забезпечують процес навчання, який здійснюється в формах спільної діяльності: всі учасники освітнього процесу обмінюються інформацією, спільно вирішують проблеми, моделюють ситуації, оцінюють дії колег і свою власну поведінку, занурюються в реальну атмосферу ділового співробітництва з вирішення проблем [3].

Ідею, сутність і проблему професійної компетенції вчителів розглядали В. Беспалько, А. Вербицький, М. Кларін, Т. Браже. Сутність інтерактивного навчання висвітлено у працях Н. Балицької, Г. Волошиної, О. Пометун. Проблему впровадження інтерактивних технологій досліджували О. Коротаєва, В. Кричевський, С. Мухіна, В. Паламарчук, Г. Селевко, С. Сисоєва. Особливостям впровадження інтерактивних технологій у вищій школі присвячені роботи Н. Балицької, Л. Богданової, М. Кларіна, О. Пометун.

Основою дослідження стало припущення про те, що інтерактивне навчання майбутніх вчителів фізики сприяє більш ефективному формуванню професійної компетентності. В результаті аналізу психолого-педагогічної та методичної літератури з проблеми дослідження були виявлені основні функціональні особливості інтерактивного навчання: активність пізнавальної діяльності, особистісна орієнтованість, комунікативність суб'єктів навчально-пізнавального процесу. Інтерактивне навчання, побудоване з урахуванням вищезазначених якостей і особливостей, забезпечує позитивну динаміку формування професійної компетентності студентів-фізиків педагогічних закладів вищої освіти.

У сучасній теорії і практиці накопичено багатий досвід щодо розуміння поняття «інтерактив». Поняття «інтеракція» виникло вперше в

області соціології і соціальної психології і означає процес взаємодії, діалогу з будь-ким (людиною) або з чим-небудь (наприклад, з комп'ютером). Слово «інтерактивний» бере початок від англійського «interact» (inter – «взаємний», act – «діяти») і означає взаємодіяти, перебувати в режимі бесіди, діалогу з будь-ким [4].

Розглянемо деякі погляди науковців на поняття інтерактивне навчання. За О. Пометун «Інтерактивне навчання – спеціальна форма організації пізнавальної діяльності, яка має конкретну, передбачувану мету – створити комфортні умови навчання, за яких кожен відчуває свою успішність, інтелектуальну спроможність» [5]. За Г. Селевко інтерактивне навчання – це «навчання з добре організованим зворотним зв'язком суб'єктів та об'єктів навчання, із двостороннім обміном інформацією між ними» [6].

Існують різні тлумачення поняття «інтерактивні технології». Найбільш чітко визначення належить О. Пометун та Л. Пироженко. Вони вважають інтерактивні технології навчання технологіями, що включають в себе чітко спланований результат навчання, використання окремих інтерактивних методів та прийомів, що забезпечують активний характер взаємодії учасників навчального процесу на засадах співпраці та співтворчості [5].

Реалізація цілей інтерактивного вивчення дисциплін з фізики досягається шляхом використання методів навчання фізики, адаптованих до концепції інтерактивного навчання. При всьому різноманітті інтерактивних методів навчання найбільш поширеними є ті, які можуть бути використані в процесі формування професійних компетенцій майбутніх учителів фізики.

1. Метод проектів. В основі цього методу лежать ідеї розвитку пізнавальних навичок майбутніх учителів, творчої ініціативи, вміння самостійно мислити, знаходити і вирішувати проблеми. Проектна

діяльність – це діяльність при якій студенти набувають знання і вміння в процесі самостійного планування та виконання науково-дослідної та проектної роботи.

2. Кейс-метод – аналіз конкретних ситуацій для вироблення студентами рішення, використовуючи свій досвід і отримані знання в процесі раніше здобутої освіти з фізики. При використанні даного методу майбутнім учителям пропонується реальна життєва педагогічна ситуація, опис якої відображає якусь практичну проблему [2].

3. Дослідницький метод. Даний метод направлений на формування творчої діяльності і розвиток активності, відповідальності і самостійності майбутнього вчителя в прийнятті рішень.

4. Ігровий метод. Використовується для стимулювання активної участі майбутніх учителів у навчальному процесі; являє собою імітацію професійної обстановки для прийняття управлінських рішень в різних ситуаціях за певними правилами, що дозволяє виробити модель поведінки і професійні якості у студентів.

5. Тренінг. Це метод, метою якого є розвиток компетентності міжособистісної і професійної поведінки майбутнього вчителя в педагогічному спілкуванні.

6. Інформаційні технології – технології, які передбачають взаємодію учасників освітнього процесу шляхом використання комп'ютерних інструментів і сучасних інформаційно-комунікаційних технологій [1].

Розглянуті інтерактивні методи навчання та освітні технології спрямовані, перш за все, на підвищення власної активності студентів і їх мотивації до навчально-професійної діяльності.

Отже, інтерактивне навчання у закладах вищої освіти сприяє активізації навчально-пізнавального процесу, формуванню глибокої внутрішньої мотивації студентів. Завдяки йому створюються можливості для інтелектуального та творчого розвитку, вияву ініціативи,

удосконаленню комунікативних умінь. В результаті інтерактивного навчання формується певний набір особистісних якостей майбутнього вчителя: відповідальність, дисциплінованість, творчий підхід, кмітливість, комунікативні здібності, цілеспрямованість, винахідливість, самостійність мислення, вміння працювати в команді. Використання інтерактивного навчання є органічною частиною процесу професійної підготовки майбутніх учителів фізики.

#### *Література:*

1. Бугай Н. І., Крюгер О. Л. Інтерактивні методи навчання. *Професійно-технічна освіта : інноваційний досвід, перспективи* : наук.-метод. зб. Харків : ТОВ «Компанія СМІТ», 2006. Вип. 2. С. 114 – 126.
2. Використання інтерактивних технологій навчання в професійній підготовці майбутніх учителів : монографія / Н. Г. Баліцька, О. А. Біда, Г. П. Волошина, Н. С. Побірченко. Київ : Наук. світ, 2003. 138 с.
3. Корнеева Ж. А. Влияние интерактивных образовательных технологий на профессиональную компетентность учителей. *Проблемы и перспективы развития образования* : материалы IV Междунар. науч. конф. Пермь : 2013. С. 124–127.
4. Манина А. Ж. Информационные технологии в интерактивных методах обучения. *Интеллектуальный потенциал XXI века : ступени познания*. 2015. № 26. С. 73–76.
5. Пометун О. І. Енциклопедія інтерактивного навчання. Київ : 2007. 144 с.
6. Селевко Г. К. Педагогические технологии на основе информационно-коммуникационных средств. Москва : НИИ школьных технологий, 2005. 208 с.

## ЗАЛУЧЕННЯ ТЕХНОЛОГІЙ КОУЧИНГУ У ФОРМУВАННЯ ПРОФЕСІЙНИХ КОМПЕТЕНЦІЙ ВИКЛАДАЧА

*Вербицька В.І, доцент  
Харківський національний автомобільно-дорожній університет*

В останні роки питання коучингу посідає центральне місце при навчанні персоналу, особливо тих, хто безпосередньо пов'язаний з управлінською діяльністю в колективі. Проте в літературі недостатньо повно висвітлено цей феномен, перш за все на емпіричному рівні. В даний момент відбувається безпосереднє втілення ідей коучингу в роботі з персоналом як одного із шляхів підтримки менеджерів керівного складу, і здебільшого його використовують як модне нововведення або зовсім уникають. У системі управління в освіті ж зовсім не зустрічаються факти використання коучингу. Отже, постають питання, чи варто застосовувати цю технологію в управлінні персоналом, як краще її використати, як зробити її частиною культури працівника та стратегією колективу.

Поняття коучингу розглядалося багатьма зарубіжними науковцями та практиками (Дуглас & Морлей, Хадсон, Емітер і Ролкер, Уітерспун і Уайт). Найбільш поширене визначення було дано Кілбургом, який визначив коучинг як "встановлення взаємодії між клієнтом, який має управлінські повноваження та відповідальність в організації, і консультантом, який використовує широкі можливості психологічних (поведінкових) прийомів та методів для допомоги клієнту досягти взаємно визначених цілей з удосконалення професійної діяльності та самозадоволення й, у свою чергу, вдосконалити ефективність роботи організації, в якій працює клієнт, що проходив коучингові процедури" [1].

Отже, головна ідея коучингу - це розвиток професійних умінь у підлеглих та формування умінь роботи в команді. Коучер - це менеджер нового покоління. Коучинг використовується для підвищення працездатності та вдосконалення професійних навичок тих, хто працює в команді. Зворотний зв'язок, мотивація та вміння задавати питання є невід'ємними елементами коучингу.

Провідна ідея коучингу - допомогти колегам стати професіоналами. Це двобічний процес як з боку менеджера, так і з боку підлеглого. Цей новий підхід в управлінні персоналом добре відомий за кордоном, проте в Україні тільки починають з'являтися розробки в цьому напрямку, зокрема, в освітянській сфері. Ефективність використання коучингу обґрунтовано в багатьох іноземних виданнях [1-3]. Лідер нового типу, на думку М. Ландсберга, повинен з користю делегувати свої повноваження, також він потребує команди здібних колег і знає, як розвивати професійні навички своїх підлеглих [2]. Автор погоджується з цією думкою і саме тому використовує дану технологію при управлінні професійною діяльністю викладача.

На сьогоднішній день використання системи коучингу вимагає діяти разом з колективом співробітників окремої ланки та організації в цілому. Як зазначає Марі-Анні Чідіак, у минулому коучинг розглядали тільки як інструментарій, що розвивається, для невеликої кількості керівного складу організацій [3]. Проте такий шлях був складним та для багатьох організацій нерентабельним і недосяжним у навчанні всього керівного персоналу на різних щаблях управління. На думку зазначеного автора, коучинг не розглядається як термінове втручання в процеси управління, це повинно стати частиною поведінки людини, яка вибрала для себе таку технологію управління, а також філософією її життя, тому що людина не може і не бажає змінюватися під натиском. Такі процеси мають



відбуватися тільки за власним бажанням людини, проте її можна спонукати до таких змін, створюючи необхідні виробничі умови.

При використанні коучингу практики-професіонали дотримуються наступних чотирьох компонентів у визначенні коучингу, а саме: коучинг - це безпосередня взаємодія між коучером та менеджером або керівником; коучер використовує широкі можливості психологічних (поведінкових) прийомів і методів у роботі з клієнтом; необхідність досягнення взаємно визначених цілей для вдосконалення професійної діяльності та самозадоволення; також досягнення корпоративних цілей організації, в якій використовували коучинг. Уогерспуном та Уайтом визначено чотири основні цілі виконавчого коучингу, а саме: вдосконалення управлінських навичок, коригування професійної діяльності, підготовка до виконання специфічних завдань або постійне безперервне вдосконалення професійних навичок для подальшої управлінської діяльності в організації [4]. Отже, коучинг передбачає взаємозалежні відносини між керівником та підлеглим для досягнення будь-якої мети, починаючи з економічної сфери, де почали використовувати коучинг для підвищення прибутків, й охоплюючи освітню сферу, де можна використовувати коучингові процедури для підвищення рівня професійності викладача та якості викладання дисциплін і поліпшення мікроклімату в робочому оточенні.

Коучинг має різні цілі, стратегії та стилі, проте процес, за Дугласом і Морлейем, має чотири стадії: встановлення цілей; оцінювання; планування діяльності; втілення та моніторинг [5].

Існує декілька основних переваг у виборі саме цих технологій при управлінні колективом, а саме: заощадити час шляхом досягнень певних успіхів у розвитку професійних навичок своїх підлеглих, а також мати змогу делегувати частину своїх повноважень; отримувати задоволення від роботи з колегами, які, у свою чергу, будуть отримувати задоволення від роботи зі своїм керівником в одній команді; підвищувати ефективність

роботи в цілому та розвивати особисті навички спілкування з людьми у більш широкому сенсі. Безумовно, для ефективного впровадження будь-якої нової технології необхідне ще бажання самого керівника змінюватися і перебувати у стані постійної самоорганізації.

Для ефективного самоуправління повинні бути закладені параметри, за якими можна відстежувати хід професійного вдосконалення діяльності викладача.

З упровадженням в управління моніторингу якості формування професійних компетенцій викладача із залученням технологій коучингу значно підвищиться ефективність застосування впровадження нових технологій у викладанні студентам університету, покращиться якість викладання предметів, зросте вмотивованість праці на кафедрі. Однак слід зауважити, що при впровадженні нових технологій у практику можлива поява багатьох питань, які можуть бути дослідженні як на теоретичному, так і на емпіричному рівнях.

#### *Література:*

1. Kilburg R. R. Toward a conceptual understanding and definition of executive coaching. *Consulting Psychology Journal: Practice and Research*. 1996. №48 (2). P. 134 - 144.
2. Ландсберг М. Коучинг. Москва : Изд. "Эскимо", 2004. 160 с.
3. Chidiack Mary-Ann. Getting the best out of executive coaching: a guide to setting up a coaching process. *Development and Learning in Organizations*. 2006. Vol. 20. № 3. P. 13 - 15.
4. Witherspoon R., White R. P. For essential ways that coaching can help executives. Greensboro. NC: Center for Creative Leadership, 1997. 124 p.
5. Douglas C. A., Morley W. H. Executive coaching: An annotated bibliography. Greensboro, NC: Center for Creative Leadership, 2000. 164 p.

## ПЕРЕВАГИ ТА НЕДОЛІКИ ДИСТАНЦІЙНОГО НАВЧАННЯ

*Пеняк Ю.С., к. е. н. , доцент,  
Бєляєва Л.А., к. е. н. , доцент,  
ННІ «Каразінський банківський інститут»  
Харківський національний університет імені В.Н.Каразіна*

Без навчання протягом усього життя у сучасному світі не обійтись, але час спеціалістів розписаний по хвиликах. Дистанційна освіта допомагає вирішити цю проблему з часом. Крім того, в сучасних умовах питання дистанційної освіти є особливо актуальним, оскільки з метою запобігання поширенню коронавірусної хвороби, заклади освіти час від часу переходять на дистанційне навчання.

Дистанційне навчання – це новий освітній досвід, що з'явився в Україні зовсім недавно, при якому переважно використовуються дистанційні технології навчання та організація освітнього процесу з використанням ІТ технологій та Інтернету.

Популярність дистанційної освіти в останні роки різко зросла. Ця форма навчання є найбільш гнучкою та доступною для багатьох бажаючих отримати знання. Дистанційне навчання дає можливість кожному підвищувати свою кваліфікацію все життя, в найпрестижніших вузах світу, без відриву від основної діяльності, навчаючись ввечері й у вихідні дні. Проте, оскільки дистанційна освіта у нашій країні з'явилась не так давно, здобувачі вищої освіти мають чітко розуміти всі переваги та недоліки даної форми отримання освіти, для прийняття правильного рішення, а саме навчатися дистанційно, чи відвідувати заняття в стінах ВНЗ.

Серед суттєвих переваг дистанційної форми навчання можна відзначити наступні:

- можливість вчитися віддалене від місця навчання, не покидаючи свій будинок або офіс, успішно поєднуючи навчання з роботою;

- навчання можливо в будь-який час в будь-якому місці зі смартфона, планшета, з якими сучасна людина не розлучається. Це дозволяє студентам вчитися за індивідуальним графіком залишатися в «зоні комфорту», зберігаючи звичні обставини і уклад життя;

- навчання більш гнучке, здобувач сам визначає темп навчання, може повертатися по кілька разів до окремих питань, виправляти помилки, може пропускати окремі теми, розділи і т.д;

- індивідуальний характер навчання відкриває нові можливості для дослідницької роботи і творчого самовираження здобувача освіти;

- знеособлений характер навчання знімає проблему конфліктних міжособистісних відносин і суб'єктивної оцінки досягнень студента;

- дистанційне навчання є набагато економічнішим традиційного.

Однак, дистанційне навчання, не рахуючи величезної трудомісткості розробки дистанційних курсів для викладачів, має суттєві недоліки, які у чому і для багатьох здобувачів переважають, наведені вище переваги. Так, серед недоліків дистанційної форми навчання можна відмітити:

- комунікативні системи і технічні платформи виявилися непідготовленими до активного і різноманітного їх використання. Тому, технічний супровід і підтримка лекційного, комунікативного (консультаційного) формату взаємодії зі студентами сильно відстають від вимог часу;

- для більшості студентів, при величезній перевантаженості, мають місце проблеми, пов'язані з відсутністю очного активного спілкування з викладачем і однокурсниками, проблеми психологічної адаптації. Тому, така форма навчання не підходить для розвитку комунікабельності, впевненості, навичок роботи у команді;

- творчі і наукові роботи мають значно нижчий рівень, контроль показує уривчасті, погано закріплені знання та ін. Гідний рівень засвоєння матеріалу показують тільки високо мотивовані студенти, з добрими навичками самостійної роботи і самоконтролю;

- досить проблемно якісно організувати дистанційне навчання за напрямками підготовки та спеціальностями, на яких передбачена велика кількість практичних занять. Навіть найсучасніші комп'ютерні програми не замінять «живої» практики.

- проблема ідентифікації студента. Поки найефективніший спосіб простежити за тим, чи студент самостійно здавав іспити чи заліки, - це відео спостереження, що не завжди можливо.

Таким чином, перехід на загальне дистанційне навчання, в ситуації, яка склалася на сьогоднішній день, показав наочно всю його недосконалість. Тому, вважаємо, що дистанційна освіта, при всій її зручності і мобільності, можливостях ІТ технологій і Інтернету, може стати гідною підтримкою і урізноманітнити традиційне очне навчання, реалізуючи всі плюси і, за рахунок очної форми навчання, істотно знизити недоліки, тим самим реалізувати можливості і гідності і тієї й іншої форми навчання.

Дистанційна освіта може і повинна залишатися, і розвиватися паралельно з традиційними формами, для підвищення кваліфікації, самоосвіти, супроводу студентів з особливими освітніми потребами, які навчаються за індивідуальним планам, які працюють на виробництві.

#### *Література:*

1. Дистанційна освіта: плюси та мінуси  
[URL: http://www.osvita.org.ua/distance/articles/18/](http://www.osvita.org.ua/distance/articles/18/) (дата звернення 28.10.2020)

**ПІДГОТОВКА ЗДОБУВАЧІВ ВИЩОЇ ОСВІТИ ПІД ЧАС  
ВИКОНАННЯ РЯТУВАЛЬНИХ РОБІТ НА ВИСОТІ ТА  
КОЛЕКТОРАХ**

*Максимов А. В., викладач  
Національний університет цивільного захисту України*

В наш час оперативно-рятувальні підрозділи ДСНС багато уваги приділяють оснащенню своїх підрозділів засобами цивільного захисту. Разом з тим пред'являються високі вимоги до рівня професійної підготовки рятувальників-верхолазів, в тому числі фахової підготовки особового складу.

Сучасний розвиток суспільства веде до того, що робота рятувальників на висоті стає все більш актуальною, тому що не дивлячись на наявність широкого спектру засобів індивідуального захисту від падіння з висоти, в промисловості, будівництві, а також в інших галузях людської діяльності, в цілому світі, падіння з висоти залишається одним з найбільш поширеним нещасним випадком, що приводять до травм або смерті.

Таким чином, стає необхідним створення фахової підготовки працівників підрозділів оперативно-рятувальних служб, спеціалізацією яких є проведення аварійно-рятувальних робіт на висоті з використанням верхолазного спорядження та страхувальних засобів, які поряд із завданням пожежної охорони, зможуть виконувати задачі, пов'язані з проведенням аварійно-рятувальних робіт на висоті. Це в свою чергу говорить про необхідність створення досконалої системи навчання особового складу підрозділів ДСНС до робіт даного профілю.

Для цього в НУЦЗУ було розроблено дисципліну висотно-рятувальну підготовку в рамках якої вивчалися основні аспекти теоретичних знань та практичних навичок роботи зі спеціальним оснащенням та страхувальними засобами яке в сукупності дає вміння працювати як в команді так і індивідуально та виконувати поставлені задачі. В дисципліні вивчаються такі теми:

- Спеціальні вузли;
- Індивідуальні страхувальні системи;
- Організація страховки та самостраховки;
- Укладання та закріплення потерпілого в ношах;
- Організація поліспастичних систем для проведення висотно-рятувальних робіт;
  - Організація переправи для проведення рятувальних робіт;
  - Організація робочого місця для проведення рятувальних робіт;
  - Організація підйому на висоту 15 м за допомогою спеціального оснащення;
  - Організація спуску з висоти 15 м за допомогою спеціального оснащення;
  - Евакуація постраждалого з вікна 4-го поверху горизонтально в ношах;
  - Організація проведення робіт постраждалого з колодязів та підземних шахт;
  - Організація проведення робіт з використанням рятувальної триноги.

Висновки. 1. Під час відпрацювання практичних вправ здобувачі вищої освіти набувають навичок роботи на висоті та верхолазних робіт які загартовують характер, зникає боязнь висоти, розвиває витривалість, координацію. 2. Знання спеціального оснащення для проведення аварійно-

рятувальних робіт на висоті допоможуть виділити найголовніше оснащення для роботи та оволодіти сучасними методами виконання рятувальних робіт в умовах багатоповерхових будинків або колекторів та підземних шахт.

#### *Література:*

1. Висотно-рятувальна підготовка. Техніка рятувальних робіт на висоті: практич. посіб. /Укладачі . Р.Г. Мелещенко, А.В. Максимов Харків : НУЦЗУ, 2018 р.
2. Правила охорони праці під час виконання робіт на висоті. Наказ №62 від 23.03.2007 р.
3. Статут дій органів управління та підрозділів Оперативно-рятувальної служби цивільного захисту під час гасіння пожеж. Наказ МВС України №340 від 26.04.2018 р.
4. Учебное пособие по освоению навыков выполнения высотно-применением специальной оснастки и страховочных средств. Симферополь : Таврия, 2005.

**УДК 089.13**

### **ФОРМУВАННЯ СУЧАСНИХ ФОРМ ТА МЕТОДІВ НАВЧАННЯ РЯТУВАЛЬНИХ РОБІТ НА ВИСОТІ**

*Безуглов О.Є., к.т.н., доцент*

*Національний університет цивільного захисту України*

Однією з спеціалізацій працівників підрозділів оперативно-рятувальних служб є проведення аварійно-рятувальних робіт на висоті з



використанням спеціального рятувального оснащення та страхувальних засобів. Це говорить про необхідність створення досконалої системи навчання рятувальників до робіт даного профілю.

Програма по висотно-рятувальній підготовці розроблена для курсантів та студентів НУГЗУ і є основним документом у плануванні, організації навчально-тренувальної та виховної роботи. Під час розробки програми був урахований багаторічний передовий досвід підготовки кваліфікованих спортсменів, а також груп спецпризначення.

Навчальний матеріал програми складається з теоретичного та практичного розділів, викладений відповідно до змісту роботи у групах 1÷4 років навчання, що дозволяє викладачам обрати єдиний комплексний підхід до оцінки навчального процесу в системі підготовки курсантів і студентів.

Основними форми навчально-тренувальної роботи є:

- групові теоретичні заняття;
- практичні заняття та тренування відповідно до вимог програми;
- індивідуальні заняття згідно з планами тренувальних занять;
- навчально-тренувальні заняття під час навчально-тренувальних зборів;
- участь у змаганнях і показових виступах, перегляд та аналіз навчальних кінофільмів, відеозаписів, слайдів тощо;
- тренерська та суддівська практика.

Відповідно до загальних вимог визначені й основні завдання роботи з кожною навчальною групою:

- навчально-тренувальні групи: всебічна фізична підготовка; розвиток сили, швидкості; вивчення та удосконалення структури виконання основних і спеціально-допоміжних вправ; виховання працьовитості та вольових якостей; участь у змаганнях; розвинення спеціальних фізичних здібностей; підвищення спеціальної працездатності

шляхом поступового підвищення тренувальних навантажень; вивчення тактики поведінки на змаганнях та удосконалення змагального досвіду; виховання вольових якостей, самостійності й дисциплінованості;

– групи спортивного удосконалення: побудова бази загальної та спеціальної фізичної підготовки до рівня вищих досягнень; розвиток спеціальних фізичних якостей; підвищення обсягу та інтенсивності тренувальних навантажень; досягнення стабільності виступів у змаганнях усіх рівнів;

– групи вищої спортивної майстерності: значне підвищення обсягу та інтенсивності тренувальних навантажень; досягнення високих результатів в обраному виді скелелазіння; подальший розвиток спеціальних фізичних якостей; удосконалення фізичної, технічної, психологічної й тактичної підготовленості в досягненні високої спортивної майстерності в змаганнях самого високого рівня; досягнення високого рівня теоретичної підготовки щодо методики спортивного тренування.

#### *Література:*

1. Безуглов О. Є. Пожежно-рятувальна підготовка : навч. посіб. Харків : НУЦЗУ, 2011. 163с.

2. Мартинов А. И. Промальп – промисловий альпінізм. Москва : ”Спортакадемпрес”, 2001. С. 34 – 51.

3. Martens, R. Coaches guide to sport psychology. Champaign, IL: Human Kinetics, 1987.98. 112с.

4. Gould D., Krane V. The arousal-athletic performance relationship: Current status and future direction. Champaign, IL: Human Kinetics, 1992, pp. 119 – 141.

## ОЦІНКА ФУНКЦІОНАЛЬНОГО СТАНУ ТА ДИНАМІЧНОЇ СТІЙКОСТІ ЗДОБУВАЧІВ ВИЩОЇ ОСВІТИ РІЗНИХ КУРСІВ

*Бородич П. Ю., канд.техн.наук, , доцент,  
Національний університет цивільного захисту України*

Оцінка функціонального стану організму на сучасному рівні неможлива без широкого залучення навантажувальних тестів, оскільки дані обстеження, яке проведено в стані спокою, не може повністю відобразити функціональний стан і резервні можливості організму, включення яких характерно для оперативної роботи газодимозахисників.

Завдання навантажувальних тестів:

- визначення працездатності і придатності до даного роду діяльності;
- детальна оцінка функціонального стану і резервів людини;
- визначення ймовірності розвитку серцево-судинних захворювань, ефективності профілактичних і реабілітаційних заходів.

Тестування дозволяє оцінювати функціональний стан організму в цілому, його готовність до виконання функціональних обов'язків, рівень загальної і спеціальної працездатності і т.д. У самому загальному виді фізична працездатність пропорційна тій кількості механічної роботи, що людина здатна виконувати довгостроково і з досить високою інтенсивністю. Поряд з терміном “загальна фізична працездатність” існує термін “спеціальна працездатність”, що характеризує можливості, у розглянутому випадку рятувальників, до виконання специфічної роботи (у підвальних приміщеннях, на висоті, у різноманітних засобах захисту).

Для оцінки рівня фізичної працездатності використовується метод

функціональної проби з дозованим фізичним навантаженням ( степ-тест). При проведенні тесту використовуються сходи висотою 25 і 50 см, секундомір і метроном. Тест полягає в контролі за частотою серцевих скорочень (ЧСС) на початку четвертої хвилини дії першого й другого фізичної навантажень.

Газодимозахисник (у повсякденному одязі) при температурі 20<sup>0</sup>С виконує два дозовані фізичні навантаження при сходженні на сходи протягом 4 хвилин. Перше навантаження полягає в підйомі на сходинку висотою 25 см і спуску з неї зі швидкістю 20 сходжень в одну хвилину; друга (проводяться через дві хвилини після першої) – у підйомі на сходинку висотою 50 см у тім же темпі. Темп сходження задається метрономом. Пульс прощупується пальцями на лівій артерії кисті руки. Інтегральний показник, що характеризує здатність людини (рівень його загальної фізичної працездатності) виражається кількісно через значення фізичної працездатності,  $PWS_{170}$  (кгм/хв·кг) на 1 кг маси тіла і розраховується по формулі:

$$PWS_{170} = \frac{N_1 + (N_2 - N_1) \cdot \frac{170 - P_1}{P_2 - P_1}}{M}, \quad (1)$$

де  $P_1$  і  $P_2$  - ЧСС на початку 4-й хвилини дії, відповідно до перших і других фізичних навантажень, хв<sup>-1</sup>;

$M$  - маса тіла, кг;

170 хв<sup>-1</sup> – критерій граничного фізичного навантаження для ЧСС людини;

$N_1$  і  $N_2$  - потужність зробленої роботи при першому та другому навантаженнях, кг·м/хв.;

$$N = f \cdot M \cdot h, \quad (2)$$

де  $f = 20$  - швидкість сходження на сходинку,  $\text{хв}^{-1}$ ;

$h$  - висота сходи, м.

Одержавши значення загальної фізичної працездатності, їх порівнюють із даними [1], по якій оцінюють фізичну працездатність газодимозахисника на основі  $PWS_{170}$  на 1 кг маси тіла.

Для порівняльної оцінки здатності орієнтуватися в просторі використовується показник динамічної стійкості (ДС). Для цього випробуваний повинен подолати дистанцію 10 м уздовж прямої лінії із закритими очима (їх для цього зав'язують або, якщо використовується шолом-маска, окуляри закриваються непрозорим матеріалом).

Показник динамічної стійкості розраховується в такий спосіб:

$$ДС = \Delta L \cdot t, \quad (3)$$

де  $\Delta L$  - відхилення від осі під час подолання 10-метрової дистанції із закритими очима, см;

$t$  - час подолання дистанції, с.

Використання даних тестів для дослідження дозволить корегувати вправи на практичних заняттях, що, в свою чергу, підвищить якість підготовки газодимозахисників.

В доповіді показані результати дослідження функціонального стану та динамічної стійкості курсантів.

Отримані результати дозволили надати рекомендації для досягнення максимальних результатів:

- на першому курсі необхідно розвивати загальну фізичну підготовку, методику виконання оперативних завдань та правила роботи зі спеціальним обладнанням та засобами індивідуального захисту органів дихання;
- на другому курсі найбільшу увагу треба звертати на спеціальну фізичну підготовку;

- на старших курсах необхідно підтримувати та вдосконалювати отриманні навички та вміння;
- на п'ятому курсі необхідно збільшити динаміку загальної фізичної підготовки;
- на всіх курсах звертати увагу на розвиток та підтримку здатності орієнтуватися у просторі

Подальші дослідження доцільно направити на визначення тих вправ, які максимально ефективно будуть працювати на викладенні рекомендації.

**УДК 159.9:378-051**

## **ПОРІВНЯЛЬНИЙ АНАЛІЗ ОСОБЛИВОСТЕЙ СТРЕСОСТІЙКОСТІ СТУДЕНТІВ ТА ФАХІВЦІВ СОЦІОНОМІЧНИХ ПРОФЕСІЙ**

*Дубчак Г. М., д. психол. н., професор,  
Відкритий міжнародний університет розвитку людини «Україна»*

Професійна підготовка є важливим етапом професіоналізації і передбачає поряд з необхідним рівнем професійних знань, розвиток професійно значущих якостей особистості, формування професійної придатності, що забезпечить успішність функціонування в професійному середовищі. Причому є низка професій, які ставлять перед людиною підвищені вимоги щодо її професійної поведінки, вимагають постійної актуалізації когнітивних, рефлексивних, емоційних та інших можливостей.

Такі високі вимоги пред'являються, передусім, до якості праці і компетентності фахівців соціономічних професій, що обумовлює

необхідність реформування вищої освіти в напрямку розвитку особистісних якостей майбутнього фахівця, а також вдосконалення діючої системи психологічного супроводу діяльності представників цих професійних середовищ.

Метою даного дослідження став порівняльний аналіз психологічних характеристик стресостійкості студентів та фахівців соціономічних професій, що дозволить на основі отриманих даних розробити програму розвитку професійної стресостійкості студентів в період навчальної підготовки.

Для діагностики психологічних характеристик професійної стресостійкості майбутніх фахівців соціономічних професій нами використовувався комплекс психодіагностичних методик, а саме: методика експрес-діагностики рівня психоемоційної напруги (О. Копіна, К. Сулова, Е. Заїкін), Шкала психологічного стресу PSM-25, Бостонський тест стресостійкості, методика діагностики «перешкод» у встановленні емоційних контактів (В. Бойко), опитувальник способів подолання (адапт. Т. Крюковою у співавт.), методика діагностики ірраціональних установок А. Елліса, опитувальник втрат і придбань персональних ресурсів (Н. Водоп'янова, М. Штейн).

У дослідженні взяли участь 412 осіб, серед яких студенти склали 198 осіб, а фахівці – 214 осіб. Вік досліджуваних – від 15 до 47 років ( $M=21,91$ ;  $SD=5,69$ ). Середній вік фахівців ( $M=24,43$ ;  $SD=5,58$ ) є істотно вищим, ніж студентів ( $M=19,19$ ;  $SD=4,22$ ) ( $p \leq 0,001$ ). Серед досліджуваних було 104 чоловіків та 308 жінок.

Порівняльний аналіз психологічних характеристик стресостійкості студентів та фахівців соціономічних професій показав істотні відмінності між студентами, що навчаються за соціономічними професіями, та працюючими фахівцями (див. табл. 1-2). Передусім, фахівці характеризуються високою стресостійкістю, порівняно зі студентами.

Таблиця 1 - Показники професійної стресостійкості студентів та фахівців (N=412)

Показники стресостійкості	Студенти		Фахівці		t	p
	M	SD	M	SD		
Стресостійкість	38,46	12,87	30,83	9,43	6,81	0,001
Психічна напруга	85,97	23,62	95,95	27,62	-3,93	0,001
Оцінка надбань	95,85	21,32	97,10	22,42	-0,45	0,65
Оцінка втрат	85,77	25,24	74,31	26,25	3,50	0,001
Конфронтація	10,41	2,74	10,00	2,72	1,51	0,130
Дистанціювання	10,61	2,55	10,38	2,85	0,85	0,395
Втеча/уникнення	12,96	2,87	13,90	3,27	-3,06	0,002
Прийняття відповідальності	11,24	2,74	11,98	2,84	-2,68	0,002
Позитивна переоцінка	7,85	1,95	8,44	2,27	-2,81	0,005
Пошук соціальної підтримки	13,30	3,57	13,08	3,63	0,60	0,548
Планування вирішення проблеми	11,59	2,71	12,22	2,84	-2,30	0,022
Самоконтроль	13,09	3,31	13,75	3,39	-1,99	0,046
Невміння керувати емоціями	2,48	1,10	1,94	0,94	3,877	0,001
Неадекватний вияв емоцій	2,76	1,01	2,22	1,21	3,362	0,001
Негнучкість, невиразність емоцій	2,47	1,27	2,19	1,15	1,612	0,108
Домінування негативних емоцій	2,52	1,4	1,83	1,28	3,658	0,001
Небаж. зближ. з людьми на ем. основі	2,65	1,23	2,83	1,26	-1,052	0,294

Незважаючи на те, що поведінка фахівців характеризується більшою стресогенністю, їм властивий високий рівень ресурсності: фахівці більше сконцентровані на своїх досягнення та надбаннях та значно менше – на втратах. У стресових ситуаціях фахівці частіше використовують конструктивні стратегії, або втечу/уникнення, яка в певних умовах може бути корисною стратегією поведінки. Також їм властиві адекватний вияв емоцій, вміння керувати та дозувати їх.

Таблиця 2 - Аналіз ірраціональних установок студентів та фахівців (N=412) (%)

Мисленнєві установки	Яскраво виражена		Наявна		Відсутня	
	Студенти	Фахівці	Студенти	Фахівці	Студенти	Фахівці
Катастрофізація	19	32	79	66	2	2
Надмірна вимогл. до себе	12	35	84	62	4	3
Надмірна вимогл. до інших	3	10	93	85	4	5
Самооцінка і рац. мислення	7	10	82	81	11	9
Фрустраційна толерантність	11	19	79	76	10	5



Серед небажаних рис фахівців нами виявлено сильно виражену ірраціональну установку – надмірну вимогливість до себе (див. табл. 2).

Отже, вивчення особливостей стресостійкості студентів та співставлення їх з психологічними характеристиками професійної стресостійкості працюючих фахівців соціономічних професій дозволило, на основі отриманих даних, зробити висновок про необхідність розробки програми розвитку професійної стресостійкості студентів, яка б дозволила в процесі професійної підготовки у ЗВО формувати у майбутніх фахівців соціономічних професій вміння ставити перед собою адекватні цілі та завдання; керувати своїми емоціями; концентруватися на своїх досягнення та надбаннях і значно менше – на втратах; у стресових ситуаціях використовувати конструктивні стратегії поведінки.

#### *Література:*

1. Дубчак Г. М. Психологічні основи професійної стресостійкості майбутніх фахівців : монографія. Київ : Талком, 2017. 321 с.

**УДК 002.8:378**

## **ПІДВИЩЕННЯ ЕФЕКТИВНОСТІ ПРОЦЕСУ НАВЧАННЯ СТУДЕНТІВ**

*Головченко Г.С, ст. викладач  
Сумський національний аграрний університет*

Удосконалювання керування процесом навчання розглядається як одне з головних засобів підвищення ефективності якості знань студентів, вимоги до яких постійно ростуть.

Головним завданням навчання є формування раціональних прийомів пізнавальної діяльності, оскільки при навчанні необхідно контролювати пізнавальну діяльність у цілому, а не тільки її результати. Виходячи із загальної теорії діяльності, можна зробити висновок, що діяльність є основою навчального процесу. Без навчальної діяльності неможлива передача знань і досвіду від викладача до студента. Відсутні інші способи та методи оволодіння виробничою працею та іншими видами діяльності, які виключали б навчальну діяльність.

Управління процесом навчання – це оптимізація навчального процесу; підвищення ефективності засвоєння знань, умінь і навичок; розвиток мислення й розумових здібностей студентів.

Математика є одним з найбільш трудомістких предметів для студентів вузів, саме тому дуже важлива методична система навчання математиці..

Оскільки в останні роки відбувається зниження якості математичної підготовки випускників шкіл, нездатність більшості першокурсників оперувати більшим обсягом інформації й виділяти головне, а також складність у них навичок самостійної роботи, то підвищення якості навчання, можливе, забезпечити за рахунок нових форм і методів організації педагогічного процесу й структурування матеріалу.

В цей час стає необхідним перехід від пасивних форм навчання до активної творчої роботи зі студентами, до посилення індивідуального підходу, до розвитку творчих здібностей студентів шляхом переносу акценту на самостійну роботу студентів.

Однієї із складових математичної компетентності є дослідницька компетентність.

Розглянемо приклад формулювання дослідницьких завдань для формування математичної компетентності студентів з теми: «Метод найменших квадратів».

У результаті досліджень дістали таку таблицю деякої функціональної залежності:

X	0,1	0,2	0,3	0,4	0,5	0,6	0,7	0,8
У	3,03	3,142	3,358	3,463	3,772	3,251	3,170	3,665

Треба знайти аналітичний вигляд функції  $y = f(x)$ , яка добре відображала б цю таблицю дослідних даних. Емпіричні формули мають велике практичне значення, вдало підібрана емпірична формула дає змогу не тільки апроксимувати сукупність експериментальних даних, «згладжуючи» значення величини  $y$ , а й екстраполювати знайдену залежність на інші проміжки значень  $x$ . Емпіричні формули мають тим більшу цінність, чим в більшій мірі відповідають результатам експерименту.

Потрібно:

1. Знайти вигляд функцій наближення в середовище MS Excel.
2. Порівняти якість отриманих наближень шляхом порівняння суми квадратів відхилень.
3. Побудувати графіки отриманих залежностей та табличних значень  $x$  і  $y$ .

За графіком сукупності точок експериментальних даних обрали 2 апроксимуючі функції – лінійну та гіперболічну.

Згідно отриманим табличним даним, сума квадратів відхилень для гіперболічної функції складає 2,552181, а для лінійної функції складає 8,868323, тобто гіперболічна функція більш точно описує результати експерименту.

На основі використання систем комп'ютерної математики в навчальному процесі можна підвищити ефективність процесу навчання, навчально-пізнавальну активність та якісну успішність навчання студентів.



Рисунок 1 - Апроксимація лінійною та гіперболічною залежностями

*Література:*

1. Кислова М. А. Поняття компетентнісного підходу та ключової компетентності при навчанні вищій математиці. *Вісник Криворізького національного університету*, вип. 31, 2012. С. 3 – 6.

**МЕТОДИЧНІ РЕКОМЕНДАЦІЇ ЩОДО УПРАВЛІННЯ  
ФОРМУВАННЯМ ПРОФЕСІЙНОЇ КОМПЕТЕНТНОСТІ  
ВИПУСКНИКІВ ВИЩИХ ВІЙСЬКОВИХ НАВЧАЛЬНИХ ЗАКЛАДІВ**

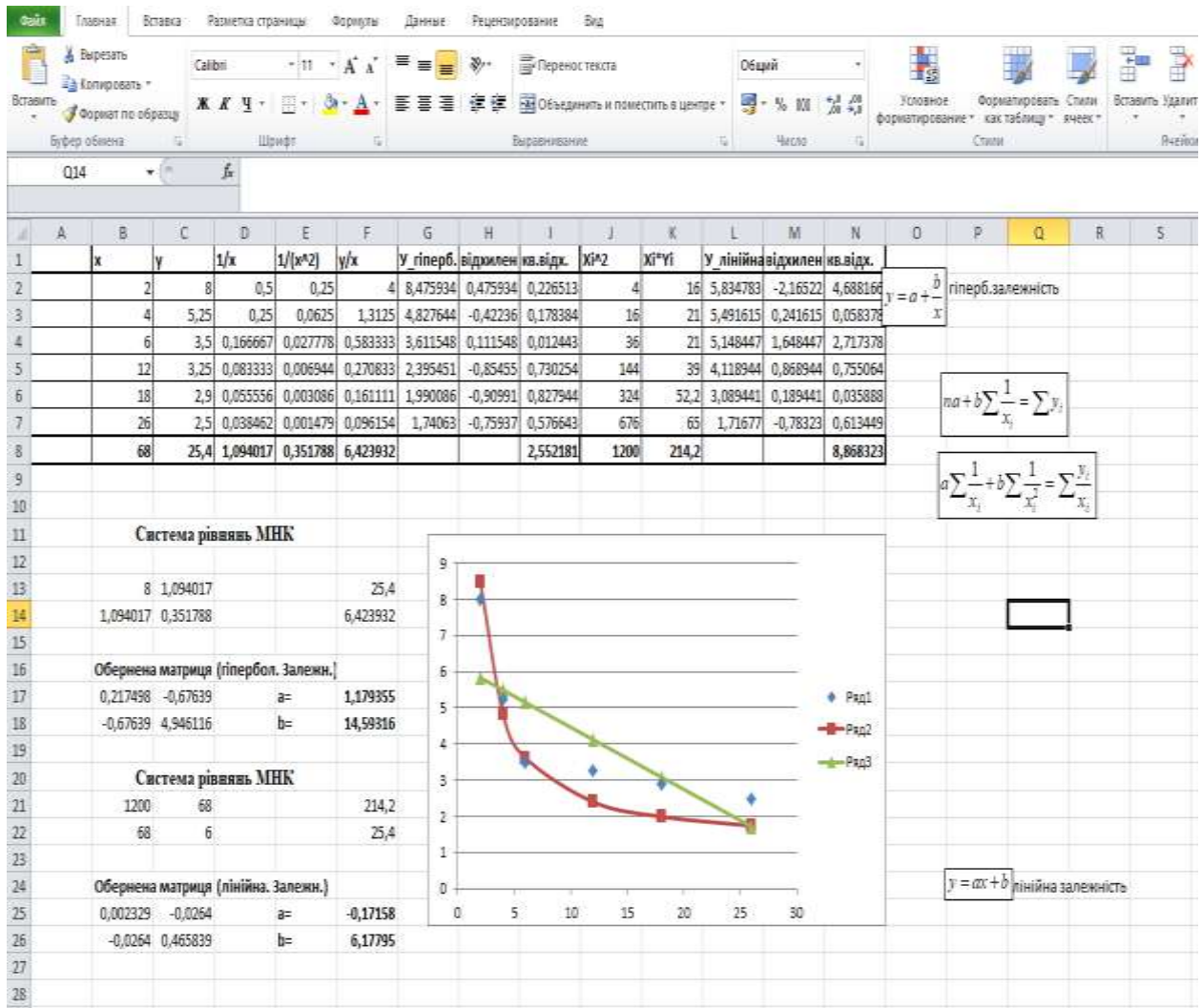
*Бухун А.Г., к.пед.н., доцент,  
Осипенко С.М., к.е.н, доцент,  
Національна академія Національної гвардії України*

Ефективне вирішення завдань, що стоять перед формуваннями сил безпеки і оборони України визначається перед усім якістю підготовки кадрів у відповідних вищих навчальних закладах. Сучасний етап розвитку військової освіти характеризується пошуком і впровадженням шляхів, що дозволяють забезпечувати радикальне підвищення професіоналізму майбутніх офіцерів, заснованих на використанні положень компетентностного підходу. Підготовка офіцерів в вищих навчальних закладах є дуже складним за структурою та змістом процесом і потребує координації та узгодженості усіх його складових. Тому актуальним постає завдання розробки методичних положень з управління формуванням професійної компетентності випускників ВВНЗ.

Аналіз відомих напрацювань у педагогічній теорії і практиці як цивільних, так і військових ВНЗ показує, що має місце недостатня розробленість науково-теоретичних і організаційно-методичних аспектів управління формуванням професійної компетентності майбутніх фахівців. Потреба вирішення даних питань об'єктивно приводить до необхідності розробки схеми управління навчальним процесом у ВВНЗ, яка б відповідала вимогам системного підходу та включала зворотні зв'язки із замовником.

Управління формуванням професійної компетентності в ВНЗ повинно виступати як процес взаємно-адаптивної взаємодії суб'єкта, об'єкта і середовища управління, істотними ознаками якого виступають: управління організоване і спрямоване на досягнення цілком певних результатів; результати заздалегідь спрогнозовані з можливим ступенем точності в зоні потенційного розвитку об'єкта управління; управління здійснюється з урахуванням варіативності структурної, функціональної та цільової його складових, спрямованих на задоволення потреб замовника.

Визначимо поняття управління формуванням професійної компетентності майбутніх офіцерів – випускників ВВНЗ як узгоджену за цілями, у часі, просторі та по виконавцях системну сукупність взаємопов'язаних дій суб'єкту та об'єкту управління для досягнення потрібного рівня професійної компетентності здобувачів освіти в процесі їх навчання.

В загальному змістовному виді задачу управління формуванням професійної компетентності майбутніх офіцерів можна сформулювати так: на основі заздалегідь визначеного складу професійних компетенцій офіцерів певної спеціальності сформувати необхідний навчально-методичний комплекс для забезпечення потрібного рівня їх компетентностей, організувати його використання та контроль в ході їх формування і прийняття за його результатами необхідних коригувальних заходів.

Виходячи зі змісту сформульованої задачі управління формуванням професійної компетентності офіцерів її виконання можна представити у виді наступних семи етапів.

На першому етапі проводиться визначення складу компетенцій офіцерів, на основі яких в процесі навчання у випускників ВВНЗ формуються відповідні компетентності. Слід зазначити, що існуючими керівними документами перелік компетентностей випускників ВВНЗ

визначається замовником згідно відповідному стандарту вищої освіти. Такі компетенції носять загальний зміст і для їх використання при формування потрібного навчального матеріалу потребують певної деталізації, тобто формуванню переліку окремих складових, компонентів за кожною загальною компетенцією. Формування складових передбачає ретельний аналіз існуючих нормативних документів, що визначають обов'язки за посадою призначення випускника, а також вимоги до нього як особистості.

На другому етапі проводиться формування моделі компетентності випускника. В загальному виді модель характеризує залежність рівня компетентності випускника як результату навчання від факторів, що його визначають.

Модель повинна задовольняти наступним вимогам:

- повнота відображення потрібних компетенцій для виконання функціональних обов'язків за відповідною посадою призначення;
- можливість кількісного виміру рівня сформованості компетентностей в ході та за результатами навчального процесу як по окремих складових, так і в цілому;
- використання інформації для розрахунків по моделі безпосередньо з навчального процесу академії;
- простота моделі та зручність у її використанні.

Враховуючі сформульовані вимоги пропонується вибрати формалізовано-змістовну форму моделі, в якій загальний рівень компетентності випускника має вид детермінованої математичної залежності від оцінки окремих складових компетентностей з урахуванням їх вагомості, а залежність цих оцінок від визначаючих їх факторів має змістовний вигляд і формується експертним методом. На основі сформованої моделі в процесі управління розраховується потрібний, поточний, підсумковий та фактичний рівні компетентності.

Обґрунтування потрібного рівня компетентностей випускника ВВНЗ проводиться на наступному, третьому етапі розв'язання задачі управління на основі вимог, що пред'являються замовником і які повинні мати кількісний вираз за кожною компетентністю з їх загального переліку, сформованого на першому етапі. Потрібну оцінку рівня компетентності з боку замовника доцільно мати як в цілому, так й по кожній її складовій. На основі відомої загальної оцінки методом зворотного рахунку по запропонованим моделям визначаються потрібні оцінки кожної компоненти компетентностей.

На основі сформованих потрібних оцінок рівня компетентностей та їх компонентів проводиться обґрунтування планів навчального процесу в академії (четвертий етап розв'язання задачі управління). По суті проводиться розробка комплексу начально-методичних матеріалів для організації навчального процесу за відповідною спеціальністю та спеціалізацією і формування потрібного рівня компетентностей.

На п'ятому етапі передбачається виконання комплексу заходів з організації навчального процесу у відповідності зі сформованими навчально-методичними документами. Основою вимогою при виконанні етапу є якісне проведення запланованих занять з обов'язковим оцінюванням рівня сформованих у здобувачів знань, умінь та навичок у відповідностями зі визначеними критеріями. За таких умов з'являється можливість розрахунку рівня сформованості компетентностей за результатами контролю поточної успішності, який здійснюється на шостому етапі управління.

Поточний контроль можна розділити на оперативний, рубіжний та підсумковий. Оперативний контроль проводиться в ході навчального процесу шляхом аналізу поточної успішності і оцінки поточного рівня певної компетентності. Рубіжний контроль проводиться за результатами навчання за семестр та навчальний рік. Підсумковий контроль – це



контроль рівня практично сформованих компетентностей випускника по закінченні закладу. По суті це прогностичний рівень його компетентностей, з якими він направляється у війська для виконання обов'язків за посадою призначення.

Порівняння прогностичного рівня компетентностей з потрібним характеризує по суті підсумковий результат освітньої діяльності ВВНЗ. Результати аналізу використовуються для корегування при необхідності складових комплексу навчально-методичної документації закладу за різними напрямками.

На заключному, сьомому етапі управління проводиться зовнішній контроль рівня сформованої у ВВНЗ компетентності випускників. Він передбачає складання за місцем служби у військах відзиву по формі, де відображаються отримані оцінки рівня компетентності виконаних випускником за певний період (наприклад, рік) функціональних обов'язків за тим переліком, за яким він готувався у закладі. За такими відзивами на основі запропонованих моделей розраховується фактичний рівень компетентності випускника, який повністю спів поставний для порівняння з прогностичною компетентністю. Аналіз прогностичної та фактичної компетентності випускників дозволяє визначити вплив факторів на їх можливе відхилення та розробити заходи для прийняття необхідних управлінських рішень.

Таким чином, запропонована схема управління формуванням компетентностей випускників ВВНЗ передбачає використання як її внутрішньої інформації, так і інформації ззовні, що формується у військах за місцем його служби. Це дозволить суттєво підвищити рівень аналізу якості навчального процесу у ВВНЗ та обґрунтованість управлінських рішень щодо його удосконалення.

## ЗАСТОСУВАННЯ МАРКЕТИНГУ В ОСВІТНЬОМУ ПРОЦЕСІ

*Сардак С.Е., д.е.н., доцент,  
Звезда О.А., студент  
Університет митної справи та фінансів*

У ХХІ столітті сформовано повноцінний ринок освітніх послуг, на якому відбувається жорстка конкуренція учасників. Важливим ринковим інструментом розвитку надавачів освітніх послуг – постає маркетинг.

Питанням застосування маркетингу в освітньому процесі займалися такі науковці, як: С. Ж. Артикбаєва, І. А. Коновалова, О. В. Кулагіна, С. Е. Сардак, М. В. Хугаєва та інші. Але на практиці, потенціал маркетингу в освітньому процесі залишається вкрай обмеженим.

Проблемою більшості освітніх установ, особливо регіональних, постає нездатність виявляти і ефективно використовувати потенціал маркетингу на ринку освітніх послуг. Для підвищення конкурентоспроможності окремих установ актуальним питанням є формування як маркетингової стратегії, так і тактичних заходів її втілення, за рахунок використання маркетингових технологій і створення спеціальних маркетингових служб в складі освітнього закладу.

Зміст заходів маркетингу в освітньому процесі можна представити за наступною структурою.

Діагностика зовнішнього та внутрішнього середовища ринку, що передбачає ідентифікацію: абітурієнтів, конкурентів, роботодавців, випускників, контролюючих органів та інших цільових аудиторій.

Проектування форм застосування маркетингу. Так, для закладу освіти одним з найголовніших завдань є формування власних конкурентних переваг, пошук, зацікавлення та утримання споживачів,

адже головна мета навчального закладу – це його довготривала успішна діяльність, що базується на якості освітніх послуг.

Сучасні навчальні заклади у рекламних стратегіях використовують такі методи: ознайомчі лекції провідних спеціалістів; дні відкритих дверей для абітурієнтів; ярмарки вакансій; рекламні компанії в Інтернеті та соціальних мережах; презентації та дні професійної орієнтації для майбутніх вступників у школах та коледжах; застосовують «сарафанне радіо»; залучають на виступи найкращих студентів, які домоглися успіхів після навчання.

При цьому для кожного сегменту споживачів, освітня послуга набуває свій вид, наприклад, повноцінна програма для випускників школи, скорочена для випускників технікумів та коледжів, програма очної, заочної та вечірньої освіти, наявність практик та стажувань. Власне цільова аудиторія буде критично впливати на вибір тих чи інших засобів комунікації, формування рекламного звернення та інше.

Наприклад, у Швейцарії декілька разів на рік проходить безкоштовний тур «SEG» у який входить: відвідування університетів за різними напрямками навчання, безкоштовне харчування та проживання, трансфери та індивідуальні консультації зі вступу.

Європейський гуманітарний університет проводить дні відкритих дверей у місті Вільнюс, які тривають декілька днів. Абітурієнти складають пробні вступні іспити та визначають рівень англійської мови, на цей час видається безкоштовна віза.

Київський національний університет культури і мистецтв використовує такий рекламний хід: для вступу в університет абітурієнтам потрібно зняти рекламний відеоролик на тему «Чому саме я повинен навчатися у КНУКІМ» та викласти на своїй сторінці у соцмережах. Чим більше голосів набере публікація – більше шансів на вступ. Таким чином про університет дізнаються мільйони потенційних студентів. Також кращі

студенти цього університету подорожують по країні та збирають абітурієнтів на день відкритих дверей та безкоштовну екскурсію до Києва.

У XXI столітті навчальні заклади для залучення потенційних клієнтів активно використовують інструменти інтернет-реклами, серед яких: просування сайту, контекстно-медійна реклама, соціальні мережі. У 2020 році найбільш актуальним постало питання дотримання дистанції у зв'язку з COVID19, тому університети перевели більшість маркетингових заходів у режим «Онлайн». Дні відкритих дверей проводять за допомогою онлайн-сервісів, рекламні матеріали розсилають поштою.

Але часто великі українські університети, у яких є сформований бренд, зневажають та заощаджують на маркетингових технологіях, застосовуючи лише примітивні форми інформаційних повідомлень. Тому задля розкриття потенціалу маркетингу при наданні освітніх послуг постає доцільним розширювати маркетингові заходи.

#### *Література:*

1. Артикбаева С. Ж. Сутність і особливості маркетингу у сфері освіти. *VIII міжнар. наук. конференція. «Проблеми і перспективи розвитку освіти»*. 2016. С. 43-47.
2. Коновалова І. А. Розвиток маркетингу у сфері освіти. Збірник статей «Економіка і сучасний менеджмент: теорія і практика». 2013. С. 11-31
3. Кулагіна О. В. Формування маркетингової концепції ринку освітніх послуг у вищих навчальних закладах, 2016. С. 65-72.
4. Сардак С. Э. Формы применения маркетинга на предприятиях. *Маркетинг и Реклама*. 2005. № 11. С. 17–25.
5. Хугаєва М. В., *Маркетинг у сфері вищої освіти: особливості та перспективи розвитку*. VII міжнар. наук. конференція «Освіта і наука у сучасних умовах». 2016. С. 207-209.

## **ВИКОРИСТАННЯ СУЧАСНИХ НОВІТНІХ МЕТОДИК НАВЧАННЯ В ОСВІТНЬОМУ ПРОЦЕСІ ЯК ОСНОВИ ПІДВИЩЕННЯ ЯКОСТІ ОСВІТНИХ ПОСЛУГ**

*Дмитрієва О.І., к.е.н., доцент  
Харківській національній автомобільно-дорожній  
університет*

На сучасному етапі на Україні стоїть проблема, пов'язана з якістю вищої освіти, що є запитом майбутнього країни в європейському та світовому цивілізаційному просторі. Якісна освіта дає змогу стати конкурентоздатними на ринку праці. Отже, головним завданням закладів вищої освіти (ЗВО) сьогодні є робота над підвищенням якості освітнього послуг. Цю роботу необхідно проводити з використанням сучасних новітніх методів навчання.

В Законі України «Про вищу освіту» важливою складовою діяльності закладів вищої освіти є інноваційна. Ключовою задачею інноваційної діяльності університету є здобуття наукових знань за допомогою проведення наукових досліджень та розробок, створення та впровадження нових конкурентоспроможних технологій, забезпечення інноваційного розвитку здобувачів освіти та підготовки фахівців інноваційного типу. Тому першочерговим питанням у діяльності ЗВО повинна буди якісна підготовка інноваційно орієнтованих фахівців, здатних проектувати нові види діяльності у різних галузях на основі процесу отримання, генерації, поширення і застосування нових знань, бути конкурентоспроможними в сучасних умовах.

Основною метою Національної стратегії розвитку освіти в Україні на 2012–2021 роки, Концепції розвитку освіти в Україні на період 2015–2025 роки та Стратегії реформування вищої освіти в Україні до 2020 року – є підвищення її якості та конкурентоспроможності як умови інноваційного сталого розвитку українського суспільства.

Важливим елементом цього питання є впровадження дієвої системи забезпечення якості освітньої діяльності та якості вищої освіти (система внутрішнього забезпечення якості).

Впровадження та забезпечення системи якості навчання майбутніх фахівців повинно базуватися на таких процедурах та заходах: визначення принципів та процедур забезпечення якості вищої освіти; здійснення моніторингу та періодичного перегляду освітніх програм; щорічне оцінювання здобувачів вищої освіти, науково-педагогічних і педагогічних працівників університету та регулярне оприлюднення результатів таких оцінювань на офіційному веб-сайті, на інформаційних стендах та в будь-який інший спосіб; забезпечення підвищення кваліфікації педагогічних, наукових і науково-педагогічних працівників; забезпечення наявності необхідних ресурсів для організації освітнього процесу, у тому числі, самостійної роботи студентів; забезпечення наявності інформаційних систем для ефективного управління освітнім процесом; забезпечення публічності інформації про освітні програми, ступені вищої освіти та кваліфікації; забезпечення ефективної системи запобігання та виявлення академічного плагіату у наукових працях працівників вищих навчальних закладів і здобувачів вищої освіти.

Враховуючі досвід діяльності європейських університетів, розвиток університету на шляху інноваційного розвитку та забезпечення якості освітніх послуг повинен здійснюватися за наступними напрямками: стратегічний – інноваційні проекти/програми, розраховані на якісні зміни в діяльності; організаційний – реалізація нових методів організації

навчального процесу; пізнавальний – формування м'яких навичок (soft-skills); технологічний – застосування сучасних технологій навчання.

Інноваційний розвиток система освіти вимагає від викладачів вміння творчо застосовувати і розвивати свої знання. Тому необхідно шукати нові методи навчання, які сприяють ефективному розвитку існуючих у студентів здібностей і формуванню навичок самостійності, креативності, системності мислення, умінню перебудовуватися в сучасному суспільстві, що нестримно змінюється. Щоб вирішити це завдання, викладач повинен постійно шукати різноманітні інноваційні форми проведення занять, які відрізняється від стандартних. При плануванні занять викладач повинен продумати не тільки що розповісти по темі предмета, але, і як донести інформацію та зацікавити майбутніх фахівців. В якості помічників можна використати Інтернет-ресурси у яких надана велика кількість цікавої інформації у вигляді текстових документів, відеоматеріалів, презентаційних слайдів і так далі.

Важливим фактом є індивідуальні особливості здобувачів вищої освіти, що передбачає відмінності у засвоєнні матеріалу, а тому й використання різноманітних сучасних підходів. З іншого боку сучасний студент дуже швидко пристосовується у напрямку очікуваного результату від навчання у вищому закладі. Таким чином, сучасні методики навчання у вищій школі мають відповідати наступним правилам: методики навчання конкретної дисципліни мають бути різноманітними; враховувати очікуваний рівень результативності навчання студента; відображати рівень розвитку науки і техніки; методики навчання мають бути наочними, практичними та цікавими для сприйняття матеріалу.

Виходячи з вищезазначеного, основними інноваційними методами, що застосовуються в університеті при навчальному процесі є: дистанційне навчання; динамічне навчання та програма подвійних дипломів; міжнародне співробітництво, обов'язкове міжнародне стажування

студентів та випускників, обмін досвідом; програми сприяння працевлаштуванню випускників; матеріальна-технічна база, яка відповідає сучасним міжнародним стандартам; участь університету в асоціаціях організацій, які займаються просуванням вищої освіти в бізнес-середовищі; тренувальні компанії, які надають студентам можливість набуття робочого досвіду; створення та розвиток бізнес-інкубаторів на базі Університету, де студентів та науковців навчають, як втілити в бізнес результати їх ідей та досліджень.

Таким чином, інтегрування ЗВО в освітній та науковий європейський простір є обов'язковою складовою глобалізації вищої освіти, що забезпечує підвищення їх конкурентоспроможності за рахунок підвищення якості всіх видів діяльності, зокрема розвитку інноваційної діяльності. Підготовка фахівців інноваційного типу, затребуваних на національному та міжнародних рівнях, забезпечить стійкі конкурентні переваги як випускника, так і університету, сприятиме максимізації задоволення кадрових потреб, відповідності очікуванням та інтересам роботодавців та актуалізації вищої освіти.

#### *Література:*

1. Енциклопедія освіти. Академія педагогічних наук України; гол. ред. В.Г. Кремень. Київ : Юрінком Інтер, 2008. 1040 с.
2. Захарченко В. М. та ін. Національний освітній глосарій : вища освіта / За ред. В.Г. Кременя / 2-е вид., перероб. і доп. / авт.-уклад. Київ : ТОВ «Видавничий дім «Плеяди», 2014. 100 с.
3. Панич О. Зовнішня оцінка якості вищої освіти в Україні: що може бути змінено?. URL : <http://education-ua.org/ua/articles/430-zovnishnya>. (дата звернення 13.11.2020)



## СОЦІАЛЬНО-ЕКОНОМІЧНИЙ МЕХАНІЗМ УПРАВЛІННЯ СУЧАСНОЮ ОСВІТОЮ

*Карпеко Н.М., к.н. з держ. упр., ст. викладач  
Національний університет цивільного захисту України, Харків*

Система освіти є одним з чинників економічного і соціального прогресу суспільства. Освіта в сучасному суспільстві має бути орієнтована на забезпечення можливостей самовизначення особи, створення умов її гармонійного розвитку, зміцнення правової держави, забезпечувати відповідний світовому рівень загальної і професійної культури суспільства, формувати у студентів адекватну сучасному рівню знань і рівню освітньої програми картину світу, забезпечувати інтеграцію особи в національну і світову культуру, формувати людину і громадянина, консолідованого з сучасним йому суспільством і націленого на вдосконалення цього суспільства.

В Україні система освіти є однією з підсистем суспільства, яка має власну внутрішню організацію і функціональний взаємозв'язок з іншими підсистемами.

Роль соціально-економічного механізму управління сучасною освітою визначається новим видом економічних ресурсів для сучасного суспільства - знанням. Засадничим чинником економічного зростання світових держав і світової економіки в цілому виступає обсяг накопичених і використовуваних знань [4].

Особливості соціально-економічної природи системи освіти визначають властивості знань. Індивід, носій знання, в процесі їх використання систематизує, обробляє і аналізує накопичену інформацію,

тим самим поглиблюючи її і отримуючи нову. Освітня установа, продаючи освітню послугу, має можливість необмежено здійснювати угоди купівлі-продажу з конкретним обсягом знань. Ліміт таких угод може обмежуватися тільки числом потенційних споживачів, але ніяк не в самому обсязі знань [2, с. 78].

Таким чином, результати функціонування системи освіти потенційно безмежні. В процесі передачі знань у передавального суб'єкта їх кількість не зменшується (не розглядаючи інформацію з авторськими правами на використання), а у одержуючого суб'єкта обсяг загальних знань збільшується.

Система освіти, будучи соціальною системою, потребує ефективної організації своєї діяльності, в наявності органів, що управляють. Органи системи утворення України, що управляють, так само утворюють самостійну систему управління, що має за формою зовнішнє відособлення. Система освіти і органи системи освіти, що управляють, мають єдині цілі свого функціонування і знаходяться в діалектичній єдності.

Для вірного розуміння функціонування системи управління освітою необхідно визначити поняття «управління». У теорії управління багато дослідників розглядають управління сучасними організаціями як процес. Адже робота по досягненню цілей організації характеризується серією систематичних, пов'язаних дій. Це процесний підхід до розуміння суті управління.

Управління соціальними системами - це свідомо організаційна і регулююча дія людей на свою громадську, колективну і групову діяльність [1, с. 85]. Здійснюється ця дія безпосередньо у формі самоврядування і через спеціально створені структури (держава, громадські об'єднання).

Особливості соціально-економічного механізму управління сучасною освітою обумовлені її особливим положенням, що виділяється в соціальній і економічній структурі суспільства. Результат освітнього

процесу є нематеріальним благом, проте, якщо подивитися з іншого боку результат освітнього процесу в економічному сенсі можна розглядати як товар, що має споживчу цінність [3, с. 121]. З якої б точки зору не розглядався результат функціонування системи освіти, він виступатиме об'єктом інтересу як окремої особи, так суспільства в цілому і самої держави.

Таким чином, ми дійшли висновку, що освіта в сучасному суспільстві є важливою системою, що формує розвинену особу і громадянина своєї держави. Аристотель визнавав освіту і виховання громадською, не приватною справою, потужним засобом досягнення економічних, соціальних і політичних цілей держави. Управління системою освіти стає важливою функцією держави і суспільства в цілому. Завдяки грамотному функціонуванню системи освіти держава і суспільство може досягти високих результатів соціально-економічного розвитку країни.

#### *Література:*

1. Андрощук А. Г. Освіта у країнах європейської спільноти: структура і управління. *Проблеми науки*. 2000. № 8. С. 54–60; № 9. С. 54–59.
2. Вища освіта України – європейський вимір: стан, проблеми, перспективи. *Матеріали до підсумкової колегії МОН України (21 березня 2008 р.) Освіта України (спецвипуск)*. 2008. № 21-22 (905). С. 1–23.
3. Теоретико-прикладні аспекти управління закладами освіти : наук-метод. посіб. Київ : Актуал. освіта, 2002. 312 с.
4. Рубін Ю. Б. Сучасна освіта: якість, стандарти, інструменти. М.: Маркет ДС, 2011. 189 с.

**ШЛЯХИ ТА ЗАСОБИ ЗАБЕЗПЕЧЕННЯ ЕФЕКТИВНОСТІ  
ПІДГОТОВКИ УПРАВЛІНСЬКИХ ФАХІВЦІВ  
В УНІВЕРСИТЕТАХ США**

*Богашко О. Л., к. е. н., доцент  
НН інститут економіки та бізнес-освіти  
Уманський державний педагогічний університет імені Павла Тичини*

На світовому ринку праці все більш потрібними стають фахівці, що мають сучасну підготовку з менеджменту, маркетингу, фінансів, планування, прогнозування. З'являється нова тенденція в структуруванні попиту на фахівців нової формації – тих, що мають не лише звичайну вищу освіту, але і вчений ступінь (магістра, доктора або рівень випускника бізнес-школи за програмою MBA).

Помітна активізація виробництва у високотехнологічних секторах економіки всіх розвинених країн суттєво збільшила попит на фахівців технічного профілю, основу підготовки яких формують точні науки, перш за все – математика. Внаслідок цього з'явилася ще одна тенденція – формування попиту на ринку праці на інтелектуалів з математичною підготовкою, здатних ставити (формулювати) і практично вирішувати складні завдання з безліччю заздалегідь прорахованих цілей [1].

Глибинність цієї тенденції така, що в багатьох країнах для її підтримки доводиться модернізувати не стільки вищу, скільки загальноосвітню школу, систему суспільних поглядів, пріоритетів. Найчастіше доводиться відновлювати втрачені традиції науково-технічної переваги, науково-інженерні школи, системи дитячо-юнацького винахідництва. Як не дивно, проте, найбільші складнощі в її здійсненні відчують США. Це одна з причин постійних зусиль цієї країни в

напрямку «викачування кращих мізків» серед вчених з багатьох країн, де їм не знаходиться гідного застосування.

При еволюційному розвитку економіки, зміни на ринку праці теж відбуваються плавно: як правило, прогнозовані зміни в техніці і технології реалізуються протягом декількох років, і за цей період суспільна система встигає підготувати необхідних для обслуговування цих нововведень фахівців (загальновідома практика попереднього замовлення навчальним закладам різного типу на підготовку робітничих нових професій, інженерів, менеджерів). Однак остання криза різко скоротила час підготовки затребуваних у великій кількості фахівців, що мають «свіжу» освіту. Звичайно, для провідних університетів ця ситуація не стала несподіваною, більш того, – її прогнозували. Але виникли обставини, які й від них зажадали нових рішень. Мова йде про ті мільйони працівників з вищою освітою, у яких вона «застаріла», і з цієї причини багато хто втратив роботу, а інших перспектива втрати роботи змусила шукати можливості «оновлення» своєї освітньої бази. Для роботи з таким контингентом традиційні методи, програми, підручники та інше виявилися непридатними, а для розробки нових потрібен час. У боротьбі за такий контингент більш успішними у всіх розвинених країнах виявилися приватні університети, коледжі, а також спеціально створені ними навчальні структури, наприклад, бізнес-школи з укороченим, але інтенсивним навчанням, курси дистанційного навчання [2; 3].

Багато американців у віці від 44 до 77 років стурбовані просуванням своєї кар'єри. З одного боку, цих людей «покваплює» складна ситуація на ринку праці, повільне зниження рівня безробіття. З іншого – прогнози швидшого і швидшого збільшення попиту на нових працівників в добре оплачуваних сферах. Багаторівневу і багатопрофільну індустрію освіти в країнах Першого світу потужно й ефективно обслуговує настільки ж розвинена інформаційна індустрія. Громадськості регулярно і в різній

формі подається фантастично великий (у порівнянні з іншими країнами) обсяг інформації широкого спектру: спеціальності і спеціалізації в навчальних закладах різного рівня; умови навчання, гарантії, привілеї різним категоріям студентів; розмір інформаційного фонду, характеристики інформаційних систем для користування власними і зовнішніми фондами (аж до бібліотеки Конгресу США та фондів міжнародних організацій); характеристики кампусів (розмір території, наявність паркової зони, умови проживання, харчування, дозвілля, параметри системи охорони і т. д.); відомості про професорсько-викладацький склад, наукові досягнення і можливості, традиції, успіхи випускників різних років і т. д. Такі відомості, як обсяг набору і конкурс подаються зазвичай ближче до початку навчального року або початку циклу навчання. Завдяки цьому переваги і реальні наміри у людей складаються протягом тривалого часу; до того ж всі добре знають, що за неправдиву інформацію ЗВО може бути оштрафований – як мінімум, а винні можуть отримати термін – як максимум – за порушення кодексу чесної конкуренції.

Природно, що в цьому «океані» інформації зацікавлені з особливою увагою відбирають відомості про майбутню кар'єру і зарплату. Їх щорічно надають органи державної статистики, компанії, а також професійні асоціації (зокрема, за відомостями останніх можна судити про зарплати фахівців – працівників охорони здоров'я, вчителів, юристів, інженерів і ін.). Міністерство праці США щорічно публікує інформацію про середні очікувані стартові річні зарплати, які пропонують компанії країни особам, які здобудуть в тому ж році ступінь MBA.

Америка цілеспрямовано реформує свою імміграційну політику, щоб полегшити переїзд в країну інженерів, вчених прикладних спеціальностей, математиків, вчителів з природничих наук і інших фахівців, інтелектуальний потенціал яких заздалегідь вивчається і оцінюється.

Немає сумніву, що Америка докладе всіх зусиль, щоб вирішити в найкоротший час і проблему різкого зростання попиту на високоінтелектуальну робочу силу.

*Література:*

1. Богашко О. Л. Технологічний прогрес та зміна структури зайнятості, як серйозні виклики для сучасного ринку праці. *Європейський вектор модернізації економіки: креативність, прозорість та сталий розвиток* : матеріали XII Міжнародної науково-практичної конференції. (м. Харків, 27 – 28 травня 2020 р.). Харків, 2020. С. 302–304.

2. Bogashko, A. «The Nation's Human Capital is a Major Resource of the State's Innovation Potential», *SOCIETY. INTEGRATION. EDUCATION. Proceedings of the International Scientific Conference. Volume VI. Public Health and Sport. Researches in Economics and Management for Sustainable Education. May 22 th – 23 th, 2020. Rezekne, Rezekne Academy of Technologies, 2020, 544-553. DOI: 10.17770/sie2020vol6.5056.*

3. Unger M., Polt W. The Knowledge Triangle between Research, Education and Innovation – A Conceptual Discussion. *Foresight and STI Governance. Vol. 11. No 2. 2017. Pp. 10–26. DOI: 10.17323/2500-2597.2017.2.10.26*

**УДК 172.4:379.8.093:379.8.095**

**РОЛЬ КРАЄЗНАВСТВА У ПІДГОТОВЦІ ФАХІВЦІВ ІЗ ТУРИЗМУ У  
ВИЩИХ НАВЧАЛЬНИХ ЗАКЛАДАХ УКРАЇНИ**

*Марусей Т.В, к.е.н., доцент*

*Кам'янець-Подільський національний університет імені Івана Огієнка*

Упродовж тривалого часу вищі та середні навчальні заклади України не готували спеціалістів для туристичної галузі. Тому фундаментальна

туристична освіта в Україні – відносно нова сфера освіти. Підготовка фахівців для сфери туризму є, безумовно, важливою складовою вітчизняної системи освіти. Краєзнавчо-туристська підготовка студентів є одним із напрямів системи педагогічної освіти. Її необхідність зумовлена професійними вимогами та загальною потребою розв’язування проблем сьогодення, які пов’язані з навчанням і вихованням підростаючих поколінь. Адже, за визначенням сучасних вітчизняних педагогів, взаємозв’язаний та комплексний розвиток краєзнавства і туризму визначає суть та зміст краєзнавчо-туристської діяльності: «Виключно важлива роль належить тому освітньо-виховному комплексу знань, що їх об’єднує поняття краєзнавства, всебічного вивчення місцевості, на якій проживають і яка уточнює поняття, рідний край, і туризму як засобу, який допомагає реалізувати краєзнавчо-народознавчий напрям і активно впливає на формування здорового способу життя і високих моральних якостей людини» [6 с. 178].

У вищих школах України, які готують фахівців для індустрії туризму, до краєзнавства залучаються різні наукові дисципліни – географія, економічні науки, історія, етнографія, мистецтвознавство, музеєзнавство. Проте, специфіка профільних вищих навчальних закладів, котрі пов’язані з туризмом, потребувала самостійної наукової дисципліни, яка б являла собою невід’ємну складову краєзнавства України і була б тісно пов’язана з туризмом. Адже майбутні фахівці сфери туризму повинні бути не лише обізнані з історично-культурною спадщиною свого краю, але любити свій край, пропагувати його, створювати новий імідж вітчизняного туристичного продукту на внутрішньому та міжнародному рівнях. Цим і обумовлене включення до навчальних програм вищих шкіл профільних спеціалізацій навчальної дисципліни «Туристичне краєзнавство».

Вже традиційно для всіх першокурсників спеціальностей «Туризм» та «Готельно-ресторанна справа» в рамках практики «Вступ до фаху»



проводиться оглядова пішохідна екскурсія містом Кам'янець-Подільський, яка об'єднує такі підтеми: історія міста; історико-культурна спадщина міста; культурний розвиток міста (видатні діячі культури, які народилися в місті чи творчість яких із ним пов'язана); розвиток науки в місті (стисла характеристика вищих навчальних закладів, дослідницьких установ; природа міста (ландшафт, характеристика парків, скверів та ін.). Також організовуються навчальні виїзні автобусні екскурсії. Студенти відвідують Меджибізьку фортецю, Меджибізький музей пам'яті жертв Голодомору 1932-1933 років на Хмельниччині, екскурсійне місто Чернівці, Хотинську фортецю, печеру «Кришталеву» села Кривче Борщівського району Тернопільської області та багато інших.

Також освітньо-пізнавальна функція туристсько-краєзнавчої діяльності полягає у тому, що вона сприяє пізнанню студентів навколишнього соціального, культурного (мистецтво, побут, традиції), історичного (історія, історичні місця, видатні постаті краю) і природного (географічні особливості місцевості: рельєфу, клімату, рослинного і тваринного світу) середовища регіону, країни та інших країн. У процесі різних видів і форм туристсько-краєзнавчої діяльності студенти залучаються до пошуково-дослідної роботи, виконання робіт науково-дослідного характеру (повідомлень, рефератів, доповідей, лекцій, звітів). Вона сприяє формуванню у них здатності до творчої діяльності, розвитку творчого мислення, допитливості тощо[4].

Оскільки основним завданням туристичного краєзнавства є всебічне комплексне вивчення регіонів України для потреб туризму, цей навчальний предмет являє собою невід'ємну складову загального краєзнавства, з одного боку, та туризмознавства, з іншого, і є зв'язуючою ланкою між цими двома дисциплінами. Тому закономірно, що у профільних навчальних закладах викладаються згадані дисципліни. Однак,

кожен навчальний заклад підходить до викладання по своєму, роблячи акцент на науковому чи прикладному аспектах цих предметів.

Отже, різнобічне вивчення рідного краю краєзнавством і туризмом сприяє дослідженню, науковому обґрунтуванню, розробленню різноманітних форм передання наступним поколінням знань про минуле і сучасне людського суспільства й довкілля конкретної території. А фахівець, який не знає, не любить і не поважає історії рідного краю, не може бути гідним такого звання.

#### *Література:*

1. Бабарицька В., Короткова А., Малиновська О. Екскурсознавство і музеєзнавство: навчальний посібник. Київ : Альтерпрес, 2007. 464 с.
2. Лугова О. І., Попович С. І. Туристичне краєзнавство як напрям загального краєзнавства України: питання теорії та генези. *Туристично-краєзнавчі дослідження*. Випуск 5. Київ, 2004. С. 3.
3. Пангелов Б. П. Організація і проведення туристсько-краєзнавчих подорожей: реком. МОНУ як навч. посібник для студ. ВНЗ. Академвидав, 2010. 248 с.
4. Куйбіда В. Пангелов Б., Пангелова Н., Хомич В. Туристсько-краєзнавча робота в університеті. *Гуманітарний вісник Переяслав-Хмельницького ДПУ імені Григорія Сковороди : науково-теоретичний збірник*. Переяслав-Хмельницький: ПП «СКД», 2008. С. 8–13.
5. Обозний В. В. Краєзнавча підготовка менеджерів туризму в умовах педагогічного університету: монографія. Київ : Вид-во НПУ ім. М. П. Драгоманова, 2007. 204 с.
6. Обозний В.В. Краєзнавство : навчальний посібник. Практикум: Київ. ТОВ «Міжнародна фінансова агенція». 1997. 265 с.

## **ВПЛИВ СУЧАСНОЇ СОЦІАЛЬНО-ЕКОНОМІЧНОЇ СИТУАЦІЇ В УКРАЇНІ НА ФУНКЦІОНУВАННЯ ЗАКЛАДІВ ВИЩОЇ ОСВІТИ**

*Тодріна І.В., к.е.н., доцент*

*Євсєєв С.Є., к.і.н., доцент*

*Харківський національний університет будівництва та архітектури*

Механізм функціонування сучасної освіти, у тому числі й вищої, розвивається і трансформується в умовах нових глобальних викликів та демократії.

Система вищої освіти України знаходиться у процесі постійного реформування, що зумовлено трансформаційними змінами у суспільстві та необхідністю відповідати вимогам становлення економіки знань. Вища освіта стає дуже важливим суспільним інститутом, тому нових підходів потребує вся система управління нею.

Основним чинником, що впливає на розвиток вищої освіти є складна соціально-економічна ситуація, яка склалася в Україні. За останній рік до вже давно існуючих соціально-економічних проблем (дефіцитне бюджетне фінансування, високий рівень корупції, вкрай низький рівень інвестиційної активності, низький рівень доходів населення) слід додати негативний економічний вплив обмежувальних протиепідемічних заходів, спрямованих на запобігання поширенню коронавірусу COVID-19. Пандемія вплинула на звичні режими навчально-виховного процесу, життя студентів, їх родин, викладачів, соціально-економічних питань, серед яких перш за все питання рівності доступу до навчання (різний рівень забезпеченості студентів засобами для дистанційного навчання та неоднаковий доступ до якісного Інтернету).

У вересні 2020 року відбулася панельна дискусія онлайн на тему: "Університет в умовах карантину", де проректора провідних вишів Києва, Харкова, Дніпра обговорювали досвід організації дистанційної освіти.

В якості основних проблем, які виникли в процесі впровадження дистанційного навчання, можна визначити наступні:

- необхідність значних економічних витрат університетів як на дотримання карантинних заходів, так і на організацію дистанційного навчання у цілому;

- пошук нових форм управління навчальним процесом (запровадження режиму електронних журналів і електронних відомостей);

- пошук нових форм мотивації студентів навчатися он-лайн;

- питання адаптації першокурсників до навчання у вишу;

- питання методики проведення он-лайн занять та оцінювання знань студентів;

- перевантаження та вигорання викладачів (на кожну годину проведення занять онлайн припадає 3-4 години підготовки до занять);

- нові підходи до цифровізації освіти;

- зміни, що відбуваються на ринку праці і в політиці роботодавців.

Отже, система вищої освіти опинилася в ситуації, коли рівень розвитку технологій значно випереджає динаміку змін у свідомості суб'єктів вищої освіти.

Негативні зміни відбулися й у бюджетному фінансуванні. Суттєво зменшився фонд розвитку вищих навчальних закладів — на 250 млн. грн., субвенція на соціальний захист педагогічних працівників - на 1,55 млрд. грн. В цілому видатки державного бюджету на освіту в Україні становлять 36268,7 млн. грн., або 4,3% ВВП, з них на вищу освіту — лише 1,1% ВВП. Аналізуючи поточну економічну ситуацію в Україні, зазначимо, що за розрахунками МВФ, реальний ВВП України у 2020 році скоротиться на 7.7%. Індекс споживчих цін в Україні, за

прогнозами Світового банку за підсумками 2020 року складе 8.9 %. Відмітимо, що ВВП є одним з основних показників, який визначає рівень надходжень до державного бюджету.

В уточненому макроекономічному прогнозі фонд оплати праці найманих працівників зменшено на 8,6 % (на 116,7 млрд. грн.). Прогнозний показник середньомісячної заробітної плати на 14,3% менше від показника, затвердженого урядом у 2019 році. Крім того, у 2020 році очікується зменшення реальної заробітної плати на 4,5 %, тоді як за підсумками 2019 року вона зросла на 9,8%. Очікуваний рівень безробіття збільшено на 16%, тобто в Україні очікувана кількість безробітних може досягнути 1,6 млн. осіб.

Звичайно, така ситуація значною мірою погіршує умови функціонування закладів вищої освіти в Україні, знижує престижність вищої освіти, можливість працевлаштування випускників за спеціальністю, зменшує можливість потенційних абітурієнтів та студентів навчатись не тільки на контрактній, а й на бюджетній основі.

Ринок освітніх послуг в Україні є надзвичайно конкурентним. Він представлений 650 вищими навчальними закладами, з них – 281 виш третього-четвертого рівня акредитації. Тільки в місті Харкові працює 41 виш. З одного боку – система вищої освіти, яка почала формуватись у 30-ті роки минулого століття, коли Харків був столицею України, дала змогу нашому місту стати інтелектуальною столицею держави, містом студентів, з іншого – доводиться працювати в умовах постійно зростаючої конкуренції, де перемагає сильніший. Ситуацію ускладнює той факт, що у громадян України з'явилася можливість отримувати освіту за кордоном, а українським вишам досить складно конкурувати із закордонними університетами. Надолужити відтік абітурієнтів за кордон за рахунок іноземних студентів з кожним роком стає все складніше.

Відповідно, профорієнтаційна робота потребує постійної уваги. На наш погляд доцільно з'ясувати можливості студентів по підтриманню, в сучасних умовах карантину, зв'язку зі школами, де вони навчались, з метою подальшої популяризації університетів, розробити ефективні форми профорієнтаційної роботи серед школярів, учнів коледжів.

В умовах, що склалися, на наш погляд, доцільно залучати до участі у наукових конференціях разом зі студентами також учнів шкіл, коледжів, курсантів військових училищ, що значною мірою сприятиме популяризації вишів серед широкого загалу.

Вважаємо за доцільне торкнутись питання роботи з пільговим контингентом. В умовах значного підвищення вимог до абітурієнтів, скорочується їх кількість, за рахунок того, що певна частина школярів не може здати ЗНО на належному рівні. В той же час Міністерство освіти і науки передбачило певні пільги для вступу до вишів наприклад для учасників АТО та ООС. Активна робота з цією категорією абітурієнтів, на наш погляд, має перспективи і використовується на сьогодні недостатньо.

Отже, в сучасних соціально-економічних умовах та в умовах жорсткої конкуренції на ринку освітніх послуг, що склалися в Україні і світі, на жаль, як і в більшості кризових ситуацій, максимум зусиль треба докласти саме викладачам, які є одними з основних учасників навчально-освітнього процесу.

#### *Література:*

1. Куклін О. В. Освітня система як чинник економічного розвитку суспільства. Черкаси: ЧНУ ім. Б.Хмельницького, 2010. 31 с.

2.Євген Сакало Майбутнє вже настало. *Дзеркало тижня*: веб-сайт. URL: <https://zn.ua> (дата звернення: 14.11.2020).

3.Видатки держбюджету України. *Міністерство фінансів України*: веб-сайт. URL: <https://index.minfin.com.ua> (дата звернення: 14.11.2020).

## УНІВЕРСАЛЬНІ НАВИЧКИ: ВИМОГА СУЧАСНОСТІ ТА ПОТРЕБА РОБОТОДАВЦІВ

*Халіна В.Ю., к.е.н., доцент,  
Буцький В.О., к. т. н., доцент.  
Устіловська А.С, викладач*

*Харківський національний університет будівництва та архітектури*

Науково-технічний прогрес прискорюється з кожним роком все помітніше. Цивілізація змінюється на очах і людство потребує адаптивних механізмів для можливості існувати у трансформаційному, динамічному та невизначеному середовищі. Цього року традиційно на Світовому Економічному Форумі були озвучені навички майбутнього. Виконавчий голова форуму професор Клаус Шваб наголосив, що зараз ми маємо у своєму розпорядженні інструменти, а щедрість технологічних інновацій, що визначають нашу сучасну епоху, можна використати, щоб розкрити людський потенціал. До 2025 року 50% усіх співробітників потребуватимуть перекваліфікації, оскільки впровадження технологій зростає, згідно зі звітом Світового економічного форуму про майбутнє робочих місць. Критичне мислення та вирішення проблем посідають перше місце серед навичок, за якими, на думку роботодавців, зростатиме популярність у найближчі п'ять років. Нещодавно з'явилися такі навички самоуправління, як активне навчання, стійкість, толерантність до стресу та гнучкість [3].

До 2040 р. затребуваними компетентностями будуть ті, які не зможуть генерувати машини та роботи, а саме: здатність приймати рішення, аналізувати можливі втрати і вигоди від майбутніх дій; генерування ідей, причому важлива не їх якість, а, як не дивно, кількість, з

яких штучний інтелект буде прораховувати можливі варіанти; вміння персоніфіковано навчати інших; вміння розуміти довгострокові результати навчання і вплив на них отриманої нової інформації; оригінальність; творче мислення; адаптивність; винахідливість; крос-функціональність та міждисциплінарність.

За експертними оцінками, найпростішою та найбільш визнаною структурою набору універсальних навичок є, так звана, «4К», яка включає креативність, критичне мислення, комунікативність та колаборацію. При цьому: креативність – це здатність створювати і знаходити нові оригінальні ідеї, що відхиляються від прийнятих схем мислення, успішно вирішувати поставлені завдання нестандартним чином, а також здатність вирішувати проблеми, що виникають всередині статичних систем; критичне мислення дає змогу не піддатися маніпуляціям, якими переповнений простір, забезпечує можливість прийняття зважених рішень і допомагає в пошуку нових шляхів вирішення проблем; комунікативні навички – це навички ефективного спілкування; колаборація або командна праця складається з міжособистісної комунікації, здатності вирішувати конфлікти, управлінських здібностей.

При цьому, автори даного дослідження, дійшли висновку, що накопичення подібних навичок забезпечує надбання інтегральної soft skill – адаптивності до змін, яка забезпечить безболісний перехід з одного рівноважного стану до іншого з найменш відчутними втратами та найбільшими вигодами [2]. При цьому адаптивність – це не просто здатність пристосовуватися до ситуації та обставин, це скоріш пошук нових можливостей, які надаються зміненим середовищем та новими умовами функціонування, отримання вигоди та покращення власного стану через трансформацію. Тобто, зміни соціально-економічної системи та існуючих в ній об'єктів мають синхронізуватися задля досягнення



рівноваги, яка має носити сталий характер, оскільки турбулентність посилюється і майже не залишає часу на перепочинок.

На сьогоднішній день, універсальні навички такі ж важливі (а, може, часом, і важливіші), як і професійні, оскільки дозволяють не лише отримати роботу, але й втриматися на ній. Роботодавці шукають універсалів, які здатні, між іншим, навчатися та перенавчатися. Такі працівники створюють актуальний кадровий потенціал. А, як відомо, «в сучасних напрочуд динамічних умовах функціонування екосистем дуже швидко змінюються і методи управління кадровим потенціалом як тим, що забезпечує стійкий розвиток всіх сфер діяльності» [3].

Таким чином, перетворення відбуваються на всіх рівнях, оскільки трансформація дотична до кожної сфери людської діяльності. Ряд професій відмирає, частина трансформується, а головне, повсякчас, з'являються нові професії, для яких необхідні фахівці, що, навіть, ще не існують, з навичками майбутнього. 60% нових видів діяльності найближчим часом потребуватимуть навичок, якими володіє 20% фахівців, а за репортом Deloitte – 53% опитуваних компаній, заявили, що в найближчі 3 роки від 50 до 100% співробітників повинні будуть перенавчатися. При цьому 41% керівників назвали боротьбу за талант пріоритетом і основною проблемою. Тож, слід наголосити на тому, що в майбутньому творчість буде найбільш популярним навиком, і педагоги, що піклуються про своїх учнів, повинні створювати навчальні програми, аби забезпечувати саме такі вміння.

#### *Література:*

1. Official site World Economic Forum. URL: <https://www.weforum.org> (дата звернення 14.11.2020).
2. Khalina V., Smachylo V., Butskiy V., Ustilovska A. (2020) Formation of the newest educational paradigm under influence of global exogenous factors. *Almanahul SWorld Issue*. №4, Pp.188-192 (дата звернення 13.11.2020).

3. Смачило В. В., Халіна В. Ю. Диференціація методів управління кадровим потенціалом підприємства. *Соціальна економіка*. № 56. С. 222-232 (дата звернення 14.11.2020).

**УДК 378:[37.091.12.011.3-051:796]**

## **ФОРМУВАННЯ ГОТОВНОСТІ МАЙБУТНІХ УЧИТЕЛІВ ФІЗИЧНОЇ КУЛЬТУРИ ДО ОРГАНІЗАЦІЇ СПОРТИВНО-МАСОВИХ ЗАХОДІВ**

*Кисельов В. О., викладач*

*Сумський державний педагогічний університет імені А.С.Макаренка*

Попри значний внесок дослідників у становлення педагогічних закладів у галузі ФКіС, чинна система професійної підготовки в них спрямована більшою мірою на розвиток спортивної майстерності та загальнонаукового компоненту освіти майбутніх учителів фізичної культури, що не забезпечує випускникам ЗВО рівня професійної підготовки до інноваційної холістичної діяльності відповідно соціального запиту сучасного суспільства щодо сформованості готовності до організації спортивно-масових заходів.

У основу нашого дослідження формування готовності майбутніх учителів фізичної культури до організації спортивно-масових заходів покладено праксеологію як загальну методологію, що розглядає способи діяльності (у тому числі мисленнєвої) з погляду їх практичних властивостей, тобто їх ефективності. Сутність праксеологічної теорії полягає в організації практичної діяльності фахівця з позиції її

максимальної результативності та доцільності. Для педагогів праксеологія виступає методологічною основою оволодіння навичками професійного функціонування в освітньому просторі (професійно-педагогічної компетентності), передумовою до формування умінь ефективного виконання освітньої діяльності.

У процесі формування готовності майбутніх учителів фізичної культури до організації спортивно-масових заходів ми дотримуємося положень системного підходу. Системний підхід, як вказує М. Каган [3], відображає загальний зв'язок і взаємообумовленість явищ і процесів навколишньої дійсності. Це дозволяє розглядати професійну підготовку майбутніх учителів фізичної культури у закладах вищої освіти як відкриту педагогічну систему, яка передбачає сукупність взаємопов'язаних компонентів: системотвірних факторів, мети, принципів, умов і суб'єктів педагогічного процесу, змісту освіти, форм і методів педагогічного процесу, засобів навчання й виховання, критеріїв ефективності освітнього процесу тощо.

Відкритий характер освітніх систем є підставою для застосування синергетичного підходу до вирішення педагогічних проблем. На думку В. Кременя [4], педагогічна синергетика дає можливість по-новому підійти до розроблення проблем розвитку педагогічних систем і педагогічного процесу, розглядаючи їх насамперед із позиції відкритості, співтворчості та орієнтації на саморозвиток. Цей методологічний підхід склався порівняно недавно та з успіхом використовується в дослідженні освітніх процесів, зокрема формування готовності майбутніх учителів фізичної культури до організації спортивно-масових заходів.

Цілісний підхід – найбільш загальний і широкий спосіб охоплення пізнаваних явищ. Як зазначено в роботах І. Зязюна [2] та ін., цілісний підхід у педагогічному дослідженні орієнтує на осмислення педагогічної реальності як єдиного системного цілого, забезпечуючи тим самим

«багаторівневий перехід від абстрактно-формальних пластів знання до пластів конкретно-змістових». Розуміння цих особливостей допомагає повноцінно використовувати цілісний підхід як методологічну основу взаємопов'язаної діяльності педагогів ЗВО і студентів – майбутніх учителів фізичної культури; створення цілісної системи їхньої підготовки; обґрунтування завдань, змісту та структури навчального матеріалу, форм і методів навчання, проектування та проведення теоретичного та практичного навчання.

Оскільки в межах нашого дослідження професійну підготовку майбутнього учителів фізичної культури ми розуміємо як формування його всебічно розвиненої особистості з розвиненою професійною культурою, то доцільним є використання професійно особистісного підходу. Його теоретичне обґрунтування представлено у роботах А. Маркової [5] та ін. Перспективи його застосування пов'язані з цілісним аналізом феномену особистості професіонала, що передбачає поєднання в одному теоретико-методологічному полі всіх цілей формування та розвитку людини в системі освіти. Водночас реалізація такого підходу вимагає створення атмосфери співробітництва, співуправління та самоуправління, розвитку активності та самостійності кожного студента тощо. Усіх цих вимог в обов'язковому порядку належить дотримуватися у процесі формування готовності майбутніх учителів фізичної культури до організації спортивно-масових заходів, що вимагає диференціювання змісту навчання, засобів, форм і методів організації навчально-виховної діяльності, врахування особистісних й індивідуальних особливостей студентів, рівня їхньої ціннісно-мотиваційної, інтелектуальної та смислової готовності до професійного навчання, самоосвіти, самовиховання та саморозвитку.

Основним положенням діяльнісного підходу є провідна роль діяльності у процесі формування особистості (Г. Атанов [1], В. Моляко [6] та ін.). Зазначимо, що професійне становлення особистості відбувається за

внутрішніми закономірностями і виступає як специфічна форма соціального і професійного розвитку майбутнього фахівця. Повноцінний розвиток особистості, зокрема в межах фізичного виховання, забезпечується, безперечно, лише активною, емоційно насиченою діяльністю, що сприяє задоволенню потреб людини. Діяльнісний підхід у формуванні готовності майбутніх учителів фізичної культури до організації спортивно-масових заходів визначає організацію роботи викладачів і студентів у єдності концептуально-стратегічної, організаційно-проектувальної та процесуально-операційної складових освітнього процесу, сприяє обґрунтуванню педагогічних умов ефективної підготовки до певного виду діяльності, а також успішної реалізації цих умов.

Усі розглянуті методологічні підходи у комплексі передбачають специфічний аналіз психолого-педагогічних проблем, виявлення та співставлення їх значущості, пропонують свої шляхи та методи розв'язання цих проблем, визначають необхідну стратегію та дозволяють зробити орієнтовний прогноз успішності певних педагогічних дій.

#### *Література:*

1. Атанов Г. О. Теорія діяльнісного навчання. Київ : Кондор, 2007. 370 с.
2. Зязюн І. А. Педагогічне наукове дослідження в контексті цілісного підходу. *Порівняльна професійна педагогіка*. 2011. Вип. 1. С. 19 – 30.
3. Каган М. С. Системный подход и гуманитарное знание. Ленинград : ЛГУ, 1991. 384 с.
4. Кремень В. Педагогічна синергетика : понятійно-категоріальний синтез. *Теорія і практика управління соціальними системами*. 2013. №3. С. 3-19.

5. Маркова А. К. Психология профессионализма. Москва : МГФ «Знание», 1996. 308 с.

6. Моляко В. О. Концепція виховання творчої особистості. Радянська школа. 1991. № 5. С. 47 – 51.

**УДК 378:[37.091.12.011.3-051:796]**

## **ЗАСАДИ ФОРМУВАННЯ ІНФОРМАЦІЙНО-ЦИФРОВОЇ КУЛЬТУРИ МАЙБУТНІХ ФАХІВЦІВ ФІЗИЧНОЇ КУЛЬТУРИ І СПОРТУ**

*Лазоренко С. А., к. н. з фіз. виховання і спорту, доцент,  
Сумський державний педагогічний університет ім. А.С. Макаренка*

Інформатизація професійної освіти характеризується вдосконаленням і розповсюдженням нових інформаційних технологій, серед них і інтерактивних, які широко використовуються в процесі взаємодії викладача і студента у сучасному освітньому процесі ЗВО галузі ФКіС. У зв'язку з цим майбутній фахівець ФКіС повинен не тільки мати достатні знання у сфері інформаційних технологій, але й бути достатньо кваліфікованим для їх застосування у своїй професійній діяльності. Досягненню такої мети має сприяти підготовка майбутніх фахівців ФКіС у сфері інформатизації освіти. Тому професійна підготовка майбутніх фахівців ФКіС сьогодні має передбачати формування та розвиток їх інформаційно-цифрової культури.

У основу процесу формування інформаційно-цифрової культури майбутніх фахівців фізичної культури та спорту в умовах змішаного

навчання ми поклали методологічні підходи (системний, цілісний, особистісно-орієнтований, діяльнісний, полісуб'єктний, технологічний, інтегративний, BYOD-підхід, візуально-цифровий, культурологічний, студентоцентрований підходи) та принципи: загальнодидактичні; професійного навчання; використання змішаного освітнього середовища, створення цифрових освітніх ресурсів.

Теоретичний концепт визначає систему ідей, вихідних категорій, основних понять, без яких ускладнене розуміння сутності проблеми, що досліджується, і містить наступні положення:

- феномен інформаційно-цифрової культури є утворенням, що має складну структуру і має формуватися через свої складові;

- організація змішаного освітнього середовища (ЗОС) ЗВО вимагає органічного поєднання традиційних і дистанційних технологій, інтеграції спеціалізованих ПЗ та інформаційно-ресурсного забезпечення освітнього процесу;

- формування інформаційно-цифрової культури майбутніх фахівців ФКіС в умовах змішаного навчання є компонентом їх професійної підготовки, та реалізується як педагогічна система, що складається з взаємопов'язаних підсистем;

- необхідними умовами формування інформаційно-цифрової культури майбутніх фахівців ФКіС є:

- 1) комплексне проектування змішаного освітнього середовища ЗВО, діджиталізація професійної підготовки, посилення міжпредметних зв'язків між фаховими та інформативними дисциплінами;

- 2) організація квазіпрофесійної діяльності майбутніх фахівців ФКіС у напрямку розвитку умінь використовувати ІТ професійної спрямованості;

- 3) цілеспрямована мотивація до підвищення рівня власної ІЦК (розгляд історичних аспектів розвитку галузі ФКіС, укріплення

гуманістичних цінностей фізичного виховання, утворення ціннісних установок на застосування ІТ для фізкультурно-оздоровчої діяльності);

4) оптимізація комунікації між учасниками освітнього процесу, забезпечення спілкування зі стейкхолдерами та подолання психоемоційних бар'єрів до роботи з ІТ освітнього призначення.

Практичний концепт описує систему дій, які забезпечують практичне розв'язання поставленої проблеми, і характеризується наступними положеннями – формування інформаційно-цифрової культури майбутніх фахівців ФКіС в умовах змішаного навчання:

- відбувається через педагогічну систему, реалізація якої спирається на змішане освітнє середовище ЗВО;
- вимагає врахування розвитку цифрових технологій в галузі здоров'я, обізнаності майбутніх фахівців ФКіС у сфері ІТ, здатність до самоосвіти;
- потребує формування навичок критичного аналізу, оцінки, порівняння, узагальнення;
- потребує розвитку розумової працездатності, інтелектуальних здібностей, оптимізації комунікації між викладачем і студентами, подолання психоемоційних бар'єрів до роботи з ІТ освітнього призначення.

Отже, у процесі формування інформаційно-цифрової культури майбутніх фахівців ФКіС у процесі їх професійної підготовки слід активно використовувати ІТ, що серед іншого передбачає розробку та використання освітніх ресурсів (навчальних курсів з відповідним навчально-методичним супроводом), дає можливість студентам відчувати себе суб'єктом освітнього процесу, побачити переваги використання ІТ у професійній діяльності та визначити власні шляхи саморозвитку в професійному напрямку.



**ОСОБЛИВОСТІ РЕАЛІЗАЦІЇ НАВЧАЛЬНОГО ПРОЦЕСУ ПРИ  
ВИКЛАДАННІ ДИСЦИПЛІН ЕКОНОМІЧНОГО ПРОФІЛЮ В  
УМОВАХ КАРАНТИННИХ ОБМЕЖЕНЬ**

*Онiсiфорова В.Ю., к.е.н., доцент*

*Харківський національний автомобільно-дорожній університет*

Сучасні умови, в яких через поширення пандемії COVID-19 опинилися освітні заклади усіх рівнів, поставили перед освітянами новий виклик щодо ефективної організації освітнього процесу в умовах карантинних обмежень, які охопили усі регіони України. Заклади вищої освіти в цій ситуації отримали низку переваг перед освітніми закладами нижчих рівнів, які насамперед пов'язані з більш свідомим віком здобувачів освіти, який вже надає можливості до самоорганізації та більшої свідомості в розумінні необхідності перебудови свого сприйняття навчання у дистанційному напрямку.

За період проведення навчання у дистанційній формі сформувалося бачення певних особливостей реалізації цього процесу у вітчизняних умовах під час підготовки фахівців економічного профілю:

- високий вплив на ефективність дистанційного освітнього процесу технічних факторів, бо фактично не всі студенти мають доступ до всесвітньої мережі Інтернет необхідної швидкості для онлайн-навчання, а також мають технічні засоби, які за своїми характеристиками відповідають потребам такого навчання;

- необхідність постійного поточного контролю за участю у навчальному процесі кожного здобувача вищої освіти через схильність до

втрачання мотивації до навчання при використанні дистанційних методів викладання дисциплін;

- необхідність оприлюднення чіткого календарного плану виконання завдань та проведення занять у постійному відкритому доступі на кожний навчальний тиждень з організацією поточного інформування студентів про час початку занять та перелік завдань, що потребують виконання саме під час конкретного навчального тижня, через схильність здобувачів освіти до розмиття часових меж виконання завдань.

Окремо хотілося б зупинитися на виявлених особливостях проведення онлайн-лекцій та практичних занять в режимі реального часу, а не в записі або письмовій формі надання інформації:

- практика показала, що такі форми занять ускладнюються відсутністю швидкого зворотного зв'язку та зорового контакту між викладачем та здобувачами освіти;

- переважна частина здобувачів освіти не схильна до використання камери в процесі заняття через особисті погляди, умови проживання та технічні обмеження у швидкості Інтернету;

- значна частина здобувачів освіти не використовує у процесі заняття мікрофони, та більш схильна використовувати для спілкування з викладачем та іншими студентами загальні чати, в яких спілкування відбувається зі значно більшим бажанням та з допомогою не лише текстових повідомлень, але й фотографій, через які студенти швидко обмінюються результатами виконання завдань з викладачем та між собою.

В цілому практика дистанційного навчання в умовах екстрених карантинних обмежень показала, що таку форму викладання дисциплін можна цілком ефективно організувати та використовувати при підготовці фахівців економічного профілю – здобувачі освіти, їх батьки та суспільство в цілому готові до цього і така форма взаємодії в освітньому процесі викликає вже значно менше конфліктів та суперечок.

**ТЕОРЕТИКО-МЕТОДОЛОГІЧНІ ЗАСАДИ ВИКОРИСТАННЯ  
ІГРОВИХ ТЕХНОЛОГІЙ У ПРОЦЕСІ ПРОФЕСІЙНОЇ  
ПІДГОТОВКИ МАЙБУТНІХ ЖУРНАЛІСТІВ**

*Дяченко І. М., канд. н. соц. ком, доцент  
Класичний приватний університет (м. Запоріжжя)*

Соціально-економічні трансформації, що відбулися в Україні на зламі тисячоліть, зумовили переоцінку ціннісних орієнтирів, удосконалення методів і форм, пошук нових педагогічних технологій з метою оновлення змісту професійної підготовки майбутніх журналістів.

Потреба в удосконаленні шляхів, змісту й науково-методичного забезпечення підготовки майбутніх журналістів до професійної діяльності в умовах інформаційного суспільства – особливо важливе завдання журналістської освіти. В контексті потужних інтеграційних процесів і ствердження української державності актуальним є вирішення проблеми підготовки майбутніх фахівців для всіх сфер суспільного життя й оновлення сучасної концепції вищої школи з проекцією на майбутнє.

Мета освіти – всебічний розвиток людини як особистості й найвищої цінності суспільства, її талантів, розумових і фізичних здібностей; виховання високих моральних якостей; формування громадянина. У цьому контексті особливої значущості набуває проблема формування розвиненої особистості майбутнього фахівця, зокрема журналіста, в процесі професійної підготовки, що відбувається шляхом спілкування під час навчально-пізнавальної діяльності учнів.

Ігри, особливо ділові та ситуативні, є визнаним методом навчання і виховання, який слугує виконанню освітньої, розвивальної та виховної

функції, які діють в органічній єдності. З давніх-давен гра використовувалася як метод навчання.

Феномен гри привертав до себе увагу мислителів, філософів, соціологів, психологів і педагогів упродовж усієї історії людства. Філософсько-культурологічні та педагогічні підходи до гри як засобу взаємодії людини зі світом розробляли українські (П. Андруховець, В. Бегей, І. Бугастова, В. Букатов, Г. Лемко, М. Оліяр, Л. Степанова, З. Файчак, С. Шмаков та ін.) й зарубіжні вчені (Дж. Бартон, Г. Браун, С. Занько, Й. Хейзинга, Б. Філіпста ін. Проблему навчально-мовних ситуацій окреслено в наукових розвідках таких дослідників, як М. Вайсбурд, С. Майстренко, Л. Нечаєва, А. Слезенко та ін.

Ігрові технології є однією з унікальних форм навчання, яка дозволяє зробити цікавою та захопливою освітню діяльність для студентів. Цікавість умовного світу гри робить позитивно емоційно забарвленою монотонну діяльність із запам'ятовування, повторення, закріплення чи засвоєння інформації, а емоційність ігрового Окрім того, гра сприяє використанню знань у новій ситуації, тобто засвоюваний матеріал проходить через своєрідну практику, вносить різноманітність і зацікавленість в освітній процес.

Розкриттю всеосяжної сутності феномену гри (нідерланд.: Spel) і універсального значення її в людській цивілізації присвячено відому книгу нідерландського вченого філософа, історика, теоретика культури Хогана Хейзинги «Homo Ludens» (людина, яка грається) [2], в якій гра розглядається як загальний принцип становлення культури. Й. Хейзинга визначає гру як «вільну дію», оскільки вона позбавлена примусу й відбувається в особливому «ігровому просторі», стверджуючи, що сутність гри полягає у змаганні. Автор підкреслює, що гра передбачає суворий внутрішній порядок, присутність певного ігрового співтовариства.

Як зазначає Й. Хейзинга, культура народжується з гри й має характер гри, без підтримки певної ігрової поведінки культура – взагалі неможлива» [там само]. Гра розуміється тут як явище культури й

розглядається в межах наукового мислення як додаток до вивчення культурив контексті етнології (вивчення народного життя і народних звичаїв, зокрема, переодягання при інсценізації святкових дійств з історії чи сучасності певного народу). Автор указував і на взаємозв'язок поезії та гри, оскільки остання торкається не тільки зовнішньої форми мови – настільки ж відчутно проявляється вона по відношенню до форм образного втілення, мотивів та їх втілення й вираження [там само].

Філософсько-культурологічні та педагогічні підходи до гри як засобу взаємодії людини зі світом розробляли видатні мислителі минулого Я. Коменський, Г. Сковорода та ін.

Педагогічний словник трактує гру як: один із видів діяльності людини; засіб фізичного, розумового та морального виховання [1, с. 147]. Гра – завжди імпровізація, як би ретельно вона не була підготовлена.

У грі створюються умови для прояву творчої активності, спрямування зусиль на досягнення мети. Гра привчає до погоджених дій, до відповідальності перед її учасниками. У грі виховується низка вольових якостей: самостійність, наполегливість, самовладання, витримка, воля до перемоги – усе те, без чого не може бути успіху. Адже наявність усіх цих умов становить основу будь-якої плідної праці. Гра тільки здається легкою. А насправді, як підкреслюють дослідники гри, вона потребує віддачі максимуму енергії, розуму, витримки, самостійності.

У грі розвиваються не тільки психічні процеси: мислення, мовлення, пам'ять, увага, – а й такі важливі якості особистості, як наполегливість, уважність, уміння дотримуватися певних правил, у контексті нашого дослідження – норм журналістської етики.

Важливість врахування різних аспектів організації ігрової діяльності дітей у процесі навчання і виховання зумовлює потребу в підвищенні майстерності педагога у цьому напрямку. Головний феномен гри полягає в тому, що, будучи розвагою, вона переростає в навчання, у творчість. Ще з

давніх часів люди використовували гру як метод навчання. В наш час гра є важливою частиною навчального процесу.

Отже, гра, особливо комунікативна, – це унікальна діяльність, яка перетворює навчання в радісний процес, сприяє студентами засвоєнню ними певного мовного матеріалу, формуванню умінь і навичок спілкування, що є особливо важливим для формування професійної культури майбутнього журналіста.

*Література:*

1. Полонский В. М. Словарь по образованию и педагогике. Москва, 2004. 512 с.
2. Хейзинга Й. Homo Ludens. Статьи по истории культуры / пер. с гол. Д. Сильвестрова. Москва, 1997. 416 с.

## **СЕКЦІЯ 2.**

# **САМОСТІЙНА ТА НАУКОВА РОБОТА СТУДЕНТІВ ЯК ЗАСІБ ПІДВИЩЕННЯ ЯКОСТІ ПІДГОТОВКИ ФАХІВЦІВ**

**УДК - 811.161.2'37:656:001.4**

## **ТЕРМІНОЗНАВЧА НАУКОВО-ДОСЛІДНИЦЬКА ДІЯЛЬНІСТЬ ЗДОБУВАЧІВ ВИЩОЇ ОСВІТИ ЯК ПІДГРУНТЯ ГАЛУЗЕВОЇ ТЕХНІЧНОЇ ОСВІТИ**

*Нікуліна Н.В., к. філол. наук, доцент*

*Харківський національний автомобільно-дорожній університет*

Осердям науково-дослідницької діяльності здобувачів вищої освіти першого курсу навчання є галузеве термінознавство, що побіжно викладається в курсі «Українська мова (за професійним спрямуванням)». Вивчаючи лінгвістичні особливості фахового мовлення, студенти неодноразово зацікавлювалися термінотворенням і термінографією своєї майбутньої професії. Важливо, що такі навчальні заняття з мови продукують і на майбутнє інтерес до галузевої термінології, стають своєрідним стартом до подальшого навчання і здобуття вже професійних компетентностей, уможливають вироблення навичок для науково-дослідницької діяльності відповідно до обраної студентами спеціальності.

Залучення студентів першого курсу до науково-дослідницької діяльності відбувається сходинково: початково виступають із

повідомленнями на практичному занятті №9 «Галузева пресконференція», імітуючи зібрання фахівців від автомобілебудування чи дорожніх служб, які проводять зустріч із журналістами, повідомляючи про успіхи підприємства чи організації, віртуально вирішуючи актуальні проблеми сьогодення.

Вказуємо перелік основних тем, обраних самостійно студентами для проведення галузевої пресконференції в 2019-2020 навчальному році: *«Ділова репутація автоперевізників як фактор успішності на ринку пасажирських та вантажних автомобільних перевезень»*, *«Перспективи розвитку автодоріг в Україні»*, *«Стимулювання розвитку вітчизняного машинобудування для агропромислового комплексу»*, *«Електрокар як світовий тренд сучасності»*. Більш упевнено вже себе почувають здобувачі вищої освіти на занятті №12 «Проведення науково-практичної конференції «Сучасні проблеми українського галузевого термінознавства», після ознайомлення з поняттями «науково-практична конференція», «інформаційний лист». На цьому ж занятті навчаються готувати тезові матеріали та презентації для доповідей, розглядають рекомендації в укладанні заявки на участь у конференції, вивчають статус учасників; навчаються правильно сприймати текст, уживати відповідні для наукового контексту мовні засоби для реалізації наукової діяльності студента.

Під час проведення указаних занять у викладача з'являється можливість відібрати найбільш активних і зацікавлених учасників зі студентського колективу і запропонувати їм узяти участь у всеуніверситетських конференціях ХНАДУ, але вже з рекомендованою тематикою, що відбиває фахову приналежність студента. Подальшим етапом є участь у позауніверситетських наукових заходах, а саме: щороку студенти публікують науково-дослідницькі роботи, тобто статті і тезові матеріали в українських і міжнародних виданнях. Протягом останнього десятиріччя науково-дослідницьких вишукувань одноосібно і спільно з



викладачами-термінологами кафедри українознавства вийшли друком в українських і зарубіжних виданнях статті таких здобувачів вищої освіти першого року навчання: **Міхно І.І., Павленко О.В.** «Походження назв мотоциклів» (2020, Шефїлд); **Журавель Д.В.** «Професійна лексика автомобільної галузі» (2020, Прага); **Єрмоєнко І.І.** «Функціонування аббревіатур в автотранспортній термінології» (2019, Перемишль); **Просвірін О.В.** «Чужоземні запозичення в транспортній логістиці» (2019, Перемишль); **Шибко Є.О.** «Логістичні терміни в термінографічних виданнях України» (2018, Харків); **Рябуха І.О.** «Термінологія автотранспортного комплексу: походження, правопис, практика вживання» (2018, Харків); **Нескреба Е.Є.** «Використання іншомовних термінів аббревіатурного типу в автомобілебудуванні» (2018, Шефїлд); **Твердовський Р.М.** «Неофіційні назви автомобілів» (2018, Шефїлд); **Вакуленко А.Р.** «Номенклатурна номінація американських автовиробників «Форд» і «Шевроле»» (2017, Шефїлд); **Колісник В.О.** «Особливості називання моделей автомобілів від німецького виробника» (2017, Шефїлд); **Ус В.О.** «Діяльність українського термінологічного сайту term-in.org» (2016, Перемишль); **Попов М.О.** «Проблеми української транспортної термінології і термінографії» (2016, Шефїлд); **Кулик М.М.** «Нормалізування науково-технічної термінології» (2015, Софія); **Онуфрієнко О.В.** «Теоретичні питання номена у мовознавчих студіях українських термінологів» (2013, Софія); **Лавєр З.В.** «Про термінологічне словосполучення (на матеріалі транспортних термінів)» (2013, Прага); **Чорна А.М.** «Чужомовні запозичення транспортної галузі» (2013, Харків); **Щусь А.В.** «Чужомовні власні назви автомобільного наймінгу» (2012, Перемишль); **Явтушенко В.В.** «Словотвірні процеси у транспортній термінологічній системі» (2012, Софія); **Іванкова В.І.** «Інвентаризація термінологічних словників транспортної галузі» (2012, Софія); **Сторожук Ю.В.** «Формування у вищій школі термінологічної компетенції

фахівця» (2011, Софія); Стрельникова В.А. «Епоніми як терміни на позначення понять транспортної галузі» (2010, Софія).

Загалом слід зауважити, що залучені нами студенти надалі значно впевненіше продовжують науково-дослідницькі розвідки вже з викладачами фахових дисциплін, але перші кроки в цій важливій царині утвердження студента вони роблять саме на першому курсі навчання під час вивчення гуманітарної дисципліни «Українська мова (за професійним спрямуванням)».

**УДК 371.132**

## **ЗНАЧЕННЯ САМОСТІЙНОЇ НАУКОВО-ДОСЛІДНОЇ РОБОТИ СТУДЕНТІВ У СИСТЕМІ ПІДГОТОВКИ ФАХІВЦІВ**

*Нестерова А.В., Федотова Т. А., к.е.н. доцент,  
Дніпровський національний університет імені Олеся Гончара*

На сучасному етапі розвитку науки, техніки і виробництва простежується поява нових напрямів та зростання кількості наукової інформації, впровадження результатів теоретичної науки в практику. Спеціалісти з креативним мисленням - дослідники, винахідники, учені і підприємці стають основним двигуном сучасної економіки країни. Відтак підвищується роль людського фактора в різних сферах діяльності, а це, в свою чергу, стає причиною зростання вимог до випускників університетів. Найважливішим критерієм висококваліфікованих спеціалістів стає здатність до творчого розв'язання складних завдань, прогнозування та моделювання результатів діяльності, знаходити шляхи і засоби реалізації

поставлених задач в умовах самостійної професійної діяльності. Виходячи з положень вищої освіти та вищенаведених тверджень, можна говорити про те, що ефективне вирішення завдання по підготовці кваліфікованих фахівців у вищих навчальних закладах вимагає нового підходу, зокрема вдосконалення проведення самостійної та науково-дослідної роботи студентів.

Сучасні світові тенденції виявляються у розгляді вищої освіти як перетворення засвоєного в навчанні досвіду на особистісні властивості людини, що є соціально значущими. Реалізація задач вищої освіти у цьому розумінні можлива за умови забезпечення достатнього рівня самостійної роботи. Так, згідно Закону України «Про вищу освіту», освітній процес у закладах вищої освіти здійснюється не лише у формі навчальних занять і практичної підготовки, а і у формі самостійної роботи. Система забезпечення закладами вищої освіти якості освітньої діяльності та якості вищої освіти передбачає забезпечення наявності необхідних ресурсів для організації освітнього процесу, у тому числі самостійної роботи студентів, за кожною освітньою програмою [1].

У процесі самостійної роботи здійснюється самоосвіта студента, яка сприяє поглибленню, розширенню і міцнішому, ґрунтовнішому засвоєнню знань. Основним засобом самоосвіти є самостійне вивчення та опрацювання літератури [2]. Однак самостійна робота студентів виявляється не лише у вивченні та засвоєнні необхідної інформації, а і в науково-дослідній діяльності.

Науково-дослідну роботу студентів можна назвати одним з найголовніших засобів підвищення якості підготовки фахівців з вищою освітою, оскільки самостійна наукова робота здатна розвинути навички до творчого застосовування в практичній діяльності досягнень науково-технічного прогресу. Розвиток і вдосконалення самостійної науково-дослідної діяльності як необхідного компонента підготовки фахівця,

визначається конкретною галуззю знань, це може бути залучення студентів до участі в науково-дослідних або проектно-конструкторських роботах, написання студентами курсової та дипломної кваліфікаційної роботи, проходження навчальної, виробничої та переддипломної практики на підприємствах або в організаціях відповідного профілю, участь студентів у конференціях, конкурсах наукових робіт, міжнародних дослідницьких програмах тощо.

Але необхідно зазначити, що самотійна робота студентів, в тому числі науково-дослідницького напрямку, не матиме ефективних результатів, а отже не сприятиме підвищенню якості підготовки фахівців у випадку відсутності мотивації, зацікавленості у сфері пізнання. Тобто тут важливу роль має відігравати комплексний погляд на сутність і зміст можливих заходів реалізації самотійної роботи у вищому навчальному закладі. Тому можна стверджувати, що успішне виконання самотійної роботи студентами забезпечують: позитивна мотивація самотійної навчальної діяльності; чітке визначення завдань самотійної роботи; зрозумілий студенту алгоритм виконання завдання; знання студентом способів і методів його виконання; організація консультаційної допомоги; систематичний контроль за виконанням завдання; методичне забезпечення самотійної роботи [3].

Оскільки самотійна робота студента посідає важливе місце в підготовці спеціалістів, то технологія та умови отримання знань і навичок мають бути близькими до реальної професійної роботи студента в майбутньому, зокрема постановка завдань має бути відповідною рівню вимог до фахівця певного профілю з відповідною освітньо-професійною кваліфікацією. У цьому випадку самотійна робота дозволяє ефективно засвоїти та у майбутньому використати самотійно набуті знання, реалізувати індивідуальний підхід студентів до виконання завдань,

розвинути студентам уміння самостійно обґрунтовувати судження та формулювати висновки.

Таким чином, самостійна робота у системі здобуття знань у вищому навчальному закладі формує особистісні та кваліфікаційні якості спеціаліста, який у своїй професійній діяльності буде здатен не лише чітко виконувати поставлені керівником завдання, а й самостійно формулювати перед собою задачі, приймати рішення, проводити контроль за їхньою реалізацією, під час даного процесу самокритично оцінювати свою діяльність, змінювати та коригувати, якщо це буде необхідно, а саме головне – нести відповідальність за свої дії та рішення. Очевидно, що самостійність у професійній діяльності неможлива без наявності власних думок, суджень і оцінок, розвиток формування яких забезпечує саме самостійна робота у процесі навчання. Тому залучення студентів до самостійної науково-дослідної роботи сприятиме не лише становленню їх як особистостей, але й як професіоналів. Задачею кожного вищого навчального закладу має бути підготовка фахівців таким чином, щоб вони мали можливість професійно розвиватись та підвищувати свою кваліфікацію самостійно, упродовж всього життя.

#### *Література:*

1. Про вищу освіту: Закон України від 01.07.2014 р. № 1556-VII.  
URL:<https://zakon.rada.gov.ua/laws/show/1556-18#Text>
2. Швед М. Самостійна робота студентів. Львів: ЛНУ імені Івана Франка, 2013. 205 с.
3. Друзь І. М. Самостійна робота студентів як важливий чинник професійної підготовки майбутніх фахівців. *Проблеми інженерно-педагогічної освіти*. 2011. № 30-31. С. 127-132.

**ПРОБЛЕМИ ДИСТАНЦІЙНОГО НАВЧАННЯ:  
МЕТОДОЛОГІЧНИЙ АСПЕКТ**

*Луценко І.В., викладач*

*Лозівська філія Харківського державного автомобільно-  
дорожнього коледжу*

*Яковенко С.Л., викладач*

*Лозівська філія Харківського державного автомобільно-  
дорожнього коледжу*

Дистанційне навчання, яке давно вже стало реальністю світового і українського шкільництва, потребує не тільки емпіричного, а й теоретичного осмислення. Тут уже напрацьований величезний матеріал, що вимагає своєї систематизації. Перш за все, слід зазначити, що дистанційне навчання буде активно розвиватися і надалі, при цьому, мабуть, конкуренція в українській освіті за даним напрямком торкнеться, перш за все, державні вузи. Це пов'язано з політикою держави щодо згортання системи недержавних вузів.

З теоретичної точки зору дистанційне навчання має цілий ряд переваг і деяких недоліків, які є продовженням самих достоїнств. Перш за все, дистанційне викладання є досить демократичними, оскільки дає можливість здобувати освіту, в тому числі і вища, самим різним верствам населення (інвалідам, пенсіонерам, домогосподаркам, укладеним і т.п.). Тим самим не на словах, а на ділі реалізується конституційне право громадян на отримання освіти [1].

Дистанційне навчання є економічно вигідним, оскільки витрати і оплата тут значно нижче, ніж при інших традиційних формах здобуття вищої освіти. Зручним є і те, що студенти не прив'язані до конкретного

місця, а можуть вибирати його на свій розсуд (найчастіше використовується домашню освіту).

До недоліків можна віднести не найвищу якість освіти, якщо порівнювати дистанційне викладання з очним в великих університетах. Оскільки оплата дистанційної освіти невелика, то і зарплата викладачів відповідна, що не може не позначитися на якості послуг, що надаються. При дистанційному навчанні велику роль відіграє самоосвіта і самоконтроль. Але в зв'язку з тим, що за допомогою Інтернету сьогодні можливо швидко знайти відповідь практично на будь-яке завдання, особливо гостро постають проблеми компіляції та плагіату. Викладач найчастіше спілкується зі студентами без візуального контакту, що ускладнює об'єктивну оцінку рівня їх підготовленості. Разом з тим, якщо студент дійсно зацікавлений у високій якості отримуваної освіти, то дистанційна система може надати йому все необхідне. Це знову-таки залежить від бажання і самодисципліни.

В даний час бурхливими темпами розвивається така галузь економіки, як інформаційна економіка. Інформація здатна додавати вартість не тільки до праці або його продуктам, але і до самої себе. Звідси походить лавиноподібне зростання інформації, який тісно пов'язаний з багатством суспільства [2]. Уже в кінці ХХ століття американські вчені відзначали, що один з найбільш вигідних об'єктів для капіталовкладень з точки зору майбутніх інтересів країни - це система дистанційної освіти для молодих жінок. Справа в тому, що навіть якщо жінка буде просто домогосподаркою, то вона одночасно буде займається і освітою своїх дітей, що економічно вигідно. Освічені жінки пізніше виходять заміж і краще розуміють сімейне планування.

В даний час пропонується розрізняти навчанням і освітою. Якщо навчання дає людині кваліфікацію, то освіта - метакваліфікацію. Метакваліфікація дозволяє знаходити потрібну інформацію в самих різних

областях знання і практичної діяльності. Дистанційне навчання як раз і покликана дати студентам метакваліфікацію, засновану на своїй професії, комп'ютерної грамотності та вмінні швидко знаходити ту інформацію, яка потрібна в даний момент часу. Метакваліфікація передбачає постійне освіту і самоосвіту в тому числі і на основі дистанційних технологій, що дозволить людині протягом усього свого життя зберігати конкурентоспроможність і не відчувати шок від постійних технічних і інтелектуальних інновацій. Зараз все частіше говорять про індустрію знань, де своє місце займає і дистанційна освіта[3].

#### *Література:*

1. Нова динаміка вищої освіти і науки для соціальної зміни і розвитку: Всесвіт. конф. з вищ. освіти – 2009 (UNESCO, Париж, 5–8 лип. 2009 р.). URL: [http://eige.europa.eu/resources/digital\\_agenda\\_en.pdf](http://eige.europa.eu/resources/digital_agenda_en.pdf) (дата звернення: 17.03.2018)

2. Diagnoza stanu szkolnictwa wyższego w Polsce : Raport cząstkowy. Europejski Fundusz Społeczny. 2009. URL: [https://www.nauka.gov.pl/g2/oryginal/2013\\_05/fa5b19e372e1bed45db817b8380c8468.pdf](https://www.nauka.gov.pl/g2/oryginal/2013_05/fa5b19e372e1bed45db817b8380c8468.pdf) (дата звернення: 17.03.2018)

3. Szkolnictwo wyzsze dane wstepne stan w dniu 30.11.2015. URL: <http://www.nauka.gov.pl> (дата звернення: 30.03.2018).

4. Szkolnictwo wyzsze dane wstepne stan w dniu 30.11.2016. URL: <http://www.nauka.gov.pl> (дата звернення: 30.03.2018).

5. Siwińska B. Raport «Studenci zagraniczni w Polsce 2015». Study in Poland URL: [http://www.studyinpoland.pl/konsorcjum/index.php?option=com\\_content&view=article&id=6922%3Araport-qstudenci-zagraniczni-w-polsce-2015&catid=220%3A115-newsletter-2015&Itemid=20](http://www.studyinpoland.pl/konsorcjum/index.php?option=com_content&view=article&id=6922%3Araport-qstudenci-zagraniczni-w-polsce-2015&catid=220%3A115-newsletter-2015&Itemid=20) (дата звернення: 30.03.2018).



**USE OF BASIC PRINCIPLES OF TIME MANAGEMENT IN  
DISTANCE EDUCATION FOR PREPARATION OF FUTURE  
SPECIALISTS**

*Вакуленко Д.О.*

*студентка групи АГ-20М-1, магістр*

*Центральноукраїнський національний технічний університет*

*м. Кропивницький*

The "distance education" on determination of E. Polat are a form of studies, at that co-operation of teacher and students with each other at a distance and reflects all the inherent components of the educational process (aim, maintenance, methods organizational forms, facilities of studies), that will be realized by specific facilities by internet-technologies or other facilities that envisage interactiveness [5, p. 17]. Such a method of receipt of knowledge, unlike an in absentia form, envisages not only a permanent self-education and work with lecture material but also permanent contact both with teachers and with other students. At a time when correspondence education is sworn in communication with the teacher several times a year.

The controlled from distance education need independence, and if to watch and execute all in time and discipline, it will be far easier to get used to such types of studies.

When a student sees plenty of tasks and does not know that to do first of all, then at this moment it is necessary to calm down and remember about time management. In fact, due to this technique, it is possible to be productive, correctly to organize the time and place priorities for implementation of tasks.

For this purpose, it is necessary to take advantage of the basic principles of time management.

#### 1. Planning of time

Planning working hours is probably the most important rule of time management. And ideally, it is necessary to plan not only working but also personal time. Planning is the inalienable constituent of success and financial independence.

Planning of business hours can be carried out by two methods:

- on a paper (in a notebook, organizer);
- in an electronic kind (in the computer or mobile organizer).

#### 2. Placing of priorities

Another important principle of management of period of – ability correctly to place priorities. It is better all to divide all tasks into two directions: urgency and importance. Then, planning the working day, first of all, to write important and urgent businesses into a plan, further to the extent of the slump of urgency and importance decrease.

#### 3. Rule of Pareto

There is the so-called rule of Pareto, which states that 20% of actions bring 80% of the result, and, conversely, 80% of the effort spent brings only 20% of the result. Up to a point he can be applied and to the management sometimes. The essence of this method of management of period consists in that it is not needed to hammer in the head superfluous information, and the diary of – by vain tasks. It is necessary to learn to distinguish "IMPORTANT".

#### 4. From difficult to simple

At the planning of business hours, the most difficult tasks must be put at the beginning of the day, and then to move to the end of the day to the extent of the slump of complication. The fact is that at first a person has more strength, and he will cope faster and easier with complex tasks.

#### 5. Keep to the cleanness in the workplace

On the face of it, this principle is difficult to attribute to the management sometimes, however, he too is one of the methods of management of period. Disorder in the workplace influences negatively on productivity, as simply diverts attention.

6. Not to do many businesses simultaneously

The theory of management of period talks that it is impossible to endeavor in a new job (and the anymore – a few), not making off an old woman. If simultaneously to grasp at a few difficult matters it substantially will debase their implementation and will increase the common time of your work in comparison to the implementation of all tasks in order.

7. Break up a difficult task into simple

An extraordinarily effective instrument of management of time is for the decision of tasks that seem unsolvable is to break them down into a few simpler and feasible ones.

8. Explain itself

Internal motivation (or self-motivation) it that factor that will allow to work and use the time more effectively and with a greater return [3].

Considered basic principles of management of period, it is possible to come to the conclusion, that a time management sometimes plays a leading role organization of the controlled from distance studies.

But, it is needed to remember, that all receptions, technologies, rules and methodologies of time management, will be effective only then, when them will use in practice.

*Література:*

1.Полат Е. С., Бухаркина М. Ю., Моисеева М. В. Теория и практика дистанционного обучения : учеб. пособие для студ. высш. пед. учеб. заведений. Москва : Изд-ий центр «Академия», 2004. 416 с.

2.Що таке дистанційна освіта: як вона працює?

URL: <http://www.vsemisto.info/osvita/2355-sho-take-vysha-osvita-jak-vona-prazjuje>.

3. Принципи тайм-менеджменту URL:  
<https://kerivnyk.info/2014/11/pryntsypu-tajm-menedzhmentu.html>

**УДК 371.31**

## **САМООСВІТА ЯК ОДИН З ОСНОВНИХ МЕТОДІВ НАВЧАННЯ**

*Устіловська А.С.*

*викладач кафедри економіки та бізнесу,*

*Кулієвич М.Я., магістрант,*

*Губіна Ю.С., студентка гр. ПТ-41*

*Харківський національний університет будівництва та архітектури*

Велике значення в підвищенні рівня самоосвіти має спілкування по електронній пошті, участь у чатах, форумах, майстер-класах, тематичних відеоконференціях, вебінарах, семінарах. Натепер у мережі створюються фахові об'єднання, групи і спільноти, учасники яких, спілкуючись, мають можливість удосконалити свої знання, використати їх на практиці, обговорити з колегами ті проблеми, які їх хвилюють: вирішити складні клінічні задачі, провести консультації з професіоналами, поділитися досвідом.

Студент закладу вищої освіти має керуватися у своїй пізнавальній діяльності такими принципами самоосвіти: безперервність навчання, цілеспрямованість, інтегративність, єдність загальної та професійної

освіти, взаємозв'язок із суміжними дисциплінами і наступність, доступність вивчення, випереджальний характер, перманентність переходу від нижчого рівня знань до вищого (від простого до складного).

Самоосвіта студента у закладі вищої освіти – це цілеспрямована систематична пізнавальна діяльність, якою керує сам студент, і вона слугує для вдосконалення вищої освіти, яку отримує студент [1].

Самоосвіта студента починається з визначення власних труднощів, проблем у навчанні. Проведення самодіагностики, усвідомлення недостатнього рівня знань із певної теми, методики чи дисципліни в підготовці майбутнього лікаря та спонукання до самооцінки і самоаналізу власних можливостей, якостей, результатів професійної діяльності – основна умова ефективної самоосвіти [2].

Одним із найдоступніших шляхів підвищення ефективності заняття та активізації студентів на занятті є продумана самостійна навчальна робота. Саме в процесі особистої самостійної навчальної діяльності студент здобуває міцні знання. Самостійну навчальну роботу визначають як будь-яку організовану викладачем активну діяльність учнів, спрямовану на виконання поставленої мети в спеціально відведений для цього час: пошук знань, їх осмислення, закріплення, формування та розвиток умінь і навичок, узагальнення і систематизацію знань. У самостійній роботі виділяють фронтальну, групову та індивідуальну навчальну діяльність студентів, які здійснюються під керівництвом викладача, що виступає консультантом, але не бере у ній безпосередньої участі.

Для самостійної роботи студентів характерна велика активність пізнавальних процесів, як на занятті, так і поза ними. Самостійна робота слугує засобом підвищення ефективності процесу навчання й підготовки студентів до самостійного поповнення своїх знань.

Важливим для викладача є постійне підвищення власного педагогічного рівня та професіоналізму, засвоєння та застосування нових

методичних прийомів, що сприяють спрямуванню студентів на самостійну роботу. Тому викладачі повинні завжди враховувати, що виконання завдань самостійної роботи повинне вчити студентів мислити, аналізувати, визначати конкретні завдання, розв'язувати проблеми, що виникають, тобто процес самостійної роботи є шляхом навчання творчої діяльності.

Протягом самостійного розв'язання проблем студент глибше пізнає сутність предмета, вивчає джерела літератури, здійснює пошук оптимальних шляхів рішення. Особливо важливим є мотивація успішних студентів (наприклад, додатковими балами) за проведену самостійну роботу, здійснений пошук, виконані завдання.

Отже, самостійна робота є засобом навчання, який формує у студентів рух від незнання до знання, від нижчого рівня розумової діяльності до вищого [3].

#### *Література:*

1. Сидорова А. І., Павленко С. А., Павленкова О. В., Амосова Л. І., Ткаченко І. М. Самоосвіта студента як фактор підготовки спеціаліста в сучасних умовах. URL: [http://elib.umsa.edu.ua/jspui/bitstream/umsa/9828/1/Samoosvita\\_studenta.pdf](http://elib.umsa.edu.ua/jspui/bitstream/umsa/9828/1/Samoosvita_studenta.pdf) (дата звернення 05.11.2020).
2. Реан А. А. Бордовская Н. В., Розум С. И. Психология и педагогика. Санкт Петербург.: Питер, 2002. 432 с.
3. Попова Н. Роль навичок самостійної роботи студентів для підвищення ефективності навчанн. URL: <http://oldconf.neasmo.org.ua/node/3057> (дата звернення 05.11.2020).

**САМОСТІЙНА РОБОТА ЗДОБУВАЧІВ ВИЩОЇ ОСВІТИ ЯК  
ОБОВ'ЯЗКОВА СКЛАДОВА ПРОЦЕСУ ОПАНУВАННЯ  
ДИСЦИПЛІН ПРИ ДИСТАНЦІЙНОМУ ФОРМАТІ НАВЧАННЯ**

*Онiсiфорова В.Ю., к.е.н., доцент*

*Харкiвський нацiональний автомобiльно-дорожнiй унiверситет*

Практика реалiзацiї дистанцiйної форми навчання пiд час карантинних обмежень, що мають мiсце в Україні в 2020 році, дозволила виявити, що не всi здобувачi вищої освiти мають можливiсть приймати участь у онлайн-заняттях в силу суто технiчних причин органiзацiї такого процесу. Тому така ситуацiя вимагає уваги з боку викладача з метою органiзацiї якiсної самостiйної роботи такої категорiї студентiв, якi не мають доступу до технiчних засобiв та мережi Інтернет, якi б дозволяли приймати участь у вебiнарах та вiдео-конференцiях в режимi реального часу.

Слiд зауважити, що технiчні обмеження таких студентiв обмежують i форми завдань, якi можуть використовуватися при офлайн опануваннi дисциплiн. Так неефективним є використання вiдео-матерiалiв та якiсних презентацiйних матерiалiв через неспроможнiсть їх перегляду для дослiджуваної категорiї здобувачiв освiти.

Тобто сучаснi реалiї вимагають вiд викладача розробки двох паралельних варiантiв викладання дисциплiни:

- онлайн-варiанту, який за своїми характеристиками є аналогом аудиторного навчання з врахуванням певних особливостей процесу комунiкацiї мiж викладачем та студентом;

- офлайн-варіанту, який фактично у тектовій формі без використання значної кількості наочних матеріалів повинен розкривати студентам весь зміст навчального курсу задля недопущення ситуації, коли через технічні обмеження здобувача освіти втрачається якість інформації та знань, які він отримує в освітньому процесі.

Офлайн-варіант опанування навчальної дисципліни вимагає від студента значно вищого рівня мотивації та підвищеного рівня самоорганізації та відповідальності, бо фактично передбачає переважно самостійну роботу та лише певний телефонний супровід цього процесу з боку викладача. Отже, офлайн-варіант курсу для категорії студентів, що мають технічні обмеження, має передбачати:

- обов'язкове групування матеріалів за тижнем навчання та надання чіткого письмового пояснення стосовно переліку та видів робіт на тиждень, наприклад у категоріях курсів типу «оголошення», «форум новин», тощо;

- надання лекційного матеріалу у письмовій формі з мінімальним використанням графічних матеріалів високої якості через неспроможність до їх перегляду в умовах низької швидкості Інтернету;

- надання матеріалів практичних занять з усіма поточними поясненнями в текстовій формі;

- виокремлення в відповідний елемент офлайн-курсу питань до самоконтролю для поточної самооцінки рівня опанування теми здобувачем освіти;

- виокремлення в відповідний елемент курсу контрольних матеріалів, тестів, завдань, але з можливістю їх виконання в офлайн-режимі.

Таким чином, слід зауважити, що ефективність дистанційного навчального процесу в сучасних умовах визначається не лише бажанням викладача та студента, але й має технічні обмеження, на подолання яких також має бути спрямована увага викладача.



## ІНСТРУМЕНТИ УПРАВЛІННЯ ЛЮДСЬКИМИ РЕСУРСАМИ

*Янченко Н.В., канд. екон. наук, доцент*

*Кривко В.І. студент ЕП-60*

*Харківський національний університет будівництва та архітектури*

Управління людьми має важливе значення для всіх організацій, так як без людей немає і організації. Без потрібних людей жодна організація не зможе досягти своїх цілей і вижити. Персонал фірми в сучасних умовах – це та основа, на якій тільки й можна досягти ринкового успіху. Найкращі стратегії, програми та плани терплять провал без компетентного виконання. Вони можуть бути реалізовані тільки за умови, якщо виявляться сприйняті людьми, які будуть брати участь в цій реалізації.

Тому істотним етапом стратегічного планування виявляється організація людських ресурсів: залучення людей до процесу розробки і реалізації стратегій, програм і планів, мотивація, оцінка можливостей, підвищення кваліфікації, розстановка по функціональним позиціях, організація комунікації, оцінка результатів діяльності і т.п. Все це – предмет спеціальної роботи, пов'язаної з організаційним розвитком і управлінням людськими ресурсами.

Основними інструментами управління людськими ресурсами є:

Підбір і розстановка кадрів. В якості базових принципів тут виділяються пошук здібних кандидатів і принцип гласності при занятті вакансії. Відповідно до останнього принципом, інформація про вакансії повинна бути доступна всім зацікавленим особам.

Оплата праці та система заохочень. Оплата праці та заохочення – важлива складова роботи з персоналом, зазвичай використовується

недостатньо ефективно. Для більш повного використання потенціалу цього інструменту необхідна формалізація опису набору і структури робіт, виконуваних на тих чи інших функціональних місцях.

Атестація. Найпростіша процедура атестації ґрунтується на веденні та подальшому аналізі особистих справ співробітників і їх характеристиках з боку керівників і колег. Більш складні методи будуються на кількісному обліку виконаної роботи, для чого використовується система оцінок або набраних очок. Однією з найбільш складних процедур є проведення співбесід з працівниками, що проводяться атестаційною комісією, що включає представників керівництва, служби розвитку персоналу, залучених фахівців. При проведенні атестації на основі співбесід дуже важливо наскільки можливо використовувати кількісні і формальні показники: точне побудова структури питань, розробка оціночних шкал і процедур тощо

Більш широкий набір інструментів з управління людськими ресурсами містить в собі:

- сформульовану в письмовому вигляді кадрову політику, що охоплює всі аспекти управління персоналом, що відповідає цілям і загальним завданням організації і доведена до всіх її співробітників;

- систему планування людських ресурсів і розвитку кадрового потенціалу, що включає програми розвитку організації, аналіз потреб в персоналі, програми підвищення кваліфікації та перепідготовки, системи оцінки роботи і розвитку кар'єри, розвиток організаційної культури;

- систему комплектування штатів і відбору різних категорій працівників, включаючи керівний персонал;

- систему мотивації і винагороди, що включає аналіз трудових операцій, оцінку складності робіт і їх класифікацію.

У сучасній теорії і практиці управління існує досить різноманітний набір інструментів, що дозволяють розвивати людські ресурси організації і

управляти ними. На цій базі можуть бути реалізовані різні підходи до побудови програм роботи з управління людськими ресурсами. Питання організації цієї роботи - це питання точної постановки цілей, формування стратегій і програм роботи, послідовності в їх реалізації.

**УДК 371.31**

## **РОЛЬ САМОСТІЙНОЇ РОБОТИ СТУДЕНТІВ В ОСТІНЬОМУ ПРОЦЕСІ**

*Устіловська А.С., викладач,*

*Шишко Н.С., асистент,*

*Фомін М.С., студент гр. ЕП-41*

*Харківський національний університет будівництва та архітектури*

Освітній процес на сучасному етапі будується на принципах не простого засвоєння студентами знань, а опанування ними методами і вміннями самостійного навчання. Така переорієнтація навчального процесу вносить якісні зміни в зміст і форми навчання, вимагає особливої уваги до самостійної роботи, яка є важливою й обов'язковою складовою навчального процесу. Вирішення цього завдання навряд чи можливе лише шляхом передачі знань у готовому вигляді від викладача до студента. Необхідно перетворити студента з пасивного споживача знань у активного їх творця, що вміє сформулювати проблему, проаналізувати шляхи її розв'язання, знайти оптимальний результат і довести його правильність [1].

Джерелом самостійного навчання є прагнення студентів до активної пізнавальної роботи. Оцінка отриманих поетапних результатів в такій

роботі супроводжується формуванням нових мотивів і постановкою скоректованих цілей. Самоосвіті притаманні домінантні ознаки. Самоосвіта – самостійний, системний, усвідомлено спрямований пошук нових знань, накопичення культурних цінностей завдяки постійній творчій роботі, що спрямована на здійснення життєвих і професійних планів людини [2].

Самоосвіта ефективна у випадку, коли людина займає активну позицію суб'єкта освітнього процесу; здатна до якісного перетворення власної діяльності у предмет самовдосконалення власної особистості й до оцінювання способів діяльності, контролю за результатами, зміни прийомів. Самоосвіта здійснюється: під керівництвом, якщо в процесі активного оволодіння самоосвітніми компетенціями переважає зовнішній вплив (керівник, наставник); інтеграційно, якщо за наявності певних самоосвітніх компетенцій відбувається злиття зовнішнього впливу і внутрішньої необхідності; індивідуально, якщо високорозвинена особистість здатна на самоосвіту з власної ініціативи [2].

Серед розмаїття засобів, що стимулюють у студента інтерес до самоосвіти, можна виділити інтеграцію аудиторної і позааудиторної діяльності студентів, що дає можливість зберегти ядро змісту, форм і методів навчально-пізнавальних занять студентів у ЗВО, розширює і поглиблює зміст, форми, методи навчальної діяльності і допомагає активно займатися самоосвітою і науковою роботою поза ЗВО [3].

#### *Література:*

1. Ткаченко Л. А., Ярмола Т. І., Кострікова Ю. А. Підвищення ролі самостійної роботи студентів – шлях до європейської якості вищої медичної освіти. URL: <http://elib.umsa.edu.ua/jspui/bitstream/umsa/5790/1/psr.pdf> (дата звернення: 05.11.2020).

2. Наливайко Г. В. Розвиток самоосвітньої компетентності вчителів початкових класів у системі підвищення кваліфікації : дис. ... канд. пед. наук : 13.00.04 / Держ. вищ. навч. заклад «Ун-т менедж. освіти». Київ, 2012. 235 с.

3. Наливайко Г. В. Формування самоосвітньої компетентності у студентів – майбутніх менеджерів освіти. *Вісник післядипломної освіти*. 2014. Вип. 10. С. 114-123.

**УДК 378**

## **САМОСТІЙНА РОБОТА СТУДЕНТІВ, ВПЛИВ ДИСТАНЦІЙНОГО НАВЧАННЯ**

*Байдала В.В., к.п.н., доцент  
Харківський національний педагогічний університет  
імені Г.С. Сковороди;  
Хорошилова І.О., к.е.н., доцент  
Харківський національний автомобільно-дорожній університет*

В сучасній освіті, зважаючи на впровадження всебічних карантинних заходів, все більш актуальним стає впровадження самостійності та відповідальності у навчанні. Це забезпечується широким використанням інформаційних технологій, які дають можливість ефективно реалізовувати самоосвітню діяльність тих, хто навчається. Крім цього, з впровадженням кредитно-модульної системи оцінювання знань передбачається, що на самостійну роботу студентів повинно виділятися не менше п'ятдесяти відсотків всього навчального навантаження. Та оскільки складна ситуація з пандемією в усьому світі, та інші зовнішні причини, що відбуваються в

освітньому процесі, спонукають освітян та студентів все більше уваги приділяти організації самостійної роботи, До того ж й безліч внутрішніх причин, насамперед це те, що випускники вищих навчальних закладів через брак самостійності, самоорганізованості, нездатності до самоосвіти, самонавчання, не можуть повноцінно працювати за своєю спеціальністю, вони в повній мірі не в змозі розподіляти свій час та планувати й організовувати роботу на відповідному рівні.

На наш погляд, у певної частки студентів недостатньо сформовано вміння слухати і конспектувати лекції, це обумовлено тим, що робота над ними безпосередньо на занятті й у поза аудиторний час потребує значних зусиль:

- уміти не лише слухати, а й сприймати, усвідомлювати зміст лекції;
- систематизувати і групувати одержані знання в конспектах;
- уміти творчо осмислювати матеріал лекції у процесі самостійної роботи та ін.

Дистанційна форма навчання введена в дію наказом міністерства освіти і науки України, отже, дистанційне навчання є однією з нових реальностей сучасної освіти в складних умовах. Окрім того, що викладачами постійно розробляються і оновлюються курси дисциплін на дистанційні платформи, в режимі реального часу проводяться заняття з використанням вище згаданих платформ. А студенти, що працюють в системі дистанційної освіти, також займаються професійним саморозвитком у зручній для них час та в безпечних умовах. Тобто, дистанційне навчання - це насамперед, самостійна пізнавальна діяльність тих, хто навчається, самоосвіта, можливість не тільки прищепити навички самостійного здобуття нових знань, а, що є найголовнішим, і їх практичне використання. Дистанційне навчання є формою отримання освіти, яка використовує традиційні і специфічні методи, форми та засоби навчання,

при цьому основою процесу навчання виступає цілеспрямована, контрольована і інтенсивна самотійна робота того, хто навчається, в будь-якому зручному для себе місці за індивідуальним розкладом, з використанням комплекту спеціальних засобів навчання. Однак ще не зовсім подолані перепони організації і методики проведення дистанційного навчання, тому повноцінного дистанційного навчання в Україні поки що немає. Також в процесі впровадження дистанційного навчання та організації самотійної роботи, проблемою є брак фахівців, які б могли професійно розробляти, організувати таке навчання. Адже освітня система нашої країни досить недавно почала рухатись у цьому напрямку і на жаль ще потребує глобального контролю щоб студенти одночасно самі вже навчалися дистанційно і могли б реалізувати таке навчання на практиці. В цьому велике значення відіграє вмотивованість студента зокрема та розуміння й прагнення його до здійснення поставлених цілей. Самостійне мотивування й обґрунтування дій, здатність вбачати об'єктивну основу власних вчинків і приймати адекватні рішення, складати програму дій виробляється внаслідок формування досвіду особистості, критичного оцінення зовнішніх впливів і власних можливостей. Крім того, самотійна особистість не лише обирає поставлені перед собою цілі, проявляє ініціативу і має потребу приймати і реалізувати власні рішення. І що дуже важливо – після прийняття рішень самотійна особистість готова нести відповідальність за їхнє практичне втілення, тобто за свої дії, в основі яких є впевненість у їхній правильності та своєчасності. Наряду з цим ми вбачаємо, що використання дистанційного навчання для розв'язання конкретних завдань організації самотійної роботи є недостатніми, що не дозволяє використовувати таку форму отримання знань в процесі професійної підготовки майбутніх фахівців. Адже, наша мета навчити працювати, організувати, та насамперед ми повинні розробити таку форму навчання що б в

подальшому студенти стали б фахівцями та були здатні розвивати, використовувати і впроваджувати свої навички та вміння.

Аналіз публікацій та досліджень з питання організації самостійної роботи студента, проведений нами показав, що на сьогодні в науковій літературі існує де кілька визначень самостійної роботи, тому, за для запобігання неточностей та не порозумінь стосовно вивчення окресленої проблеми, варто з'ясувати, що ми будемо розуміти під самостійною роботою. Отже, зважаючи на індивідуальний підхід, під самостійною роботою пропонуємо розуміти спеціально організовану діяльність студентів з урахуванням їхніх індивідуальних особливостей, спрямовану на самостійне виконання навчальних завдань як на аудиторних заняттях, так і в поза аудиторний час. Особливості організації навчального процесу при дистанційному навчанні породжують свої специфічні методи, засоби і форми і вимагають їх наукового обґрунтування. Практика переконливо свідчить, що самостійна робота студента буде більш ефективною, якщо він буде зацікавлений її результатом. За таких умов самостійна робота студента цілком буде націлена на кінцевий результат та сприятиме оптимальному розподілу часу на самопідготовку.

Слід розуміти важливість розробки та створення дистанційного курсу з технічного боку, а також уявлень про процес організації, методик проведення і роботу з дистанційними технологіями навчання. Основним завданням при розробці курсу є створення такого навчального середовища, за допомогою якого можна організувати повноцінний навчальний процес студентів, а саме їх самостійну діяльність, використовуючи дистанційні технології навчання. А також бути об'єктом вивчення, коли студенти вивчають не тільки сам зміст курсу, його контент, а й саму технологію створення і методик використання технологій дистанційного навчання. Також сприяти формуванню умінь і навичок самостійної навчальної



роботи студентів, які є основою для їх подальшого професійного зростання в системі безперервного навчання.

З використанням засобів дистанційного навчання мотивація студентів підсилюється також за рахунок новизни, нетрадиційності подання навчального матеріалу, можливості самостійного розв'язання запропонованих завдань і їх творчого переосмислення в умовах, що постійно змінюються. З позиції переваг відзначаємо те, що під час організації такого виду самостійної роботи студентів є індивідуальна траєкторія навчання, кожен учасник може будувати її самостійно, підлаштовувати її до себе.

**УДК 37.04:001.89**

## **НАУКОВО-ДОСЛІДНА РОБОТА СТУДЕНТІВ ЯК НЕВІД'ЄМНА ЧАСТИНА НАВЧАЛЬНОГО ПРОЦЕСУ В КОЛЕДЖІ**

*Лабінцева О.П., викладач I категорії  
Суржик Ю.О., викладач I категорії  
Лозівська філія Харківського державного  
автомобільно-дорожнього коледжу*

*Наукова свідомість... - невблаганний імператив, складовою частиною  
входить в поняття адекватності сучасної людини.*

*Х. Ортега-і-Гассет,*

У сучасних умовах стрімкого розвитку науково-технічного прогресу, швидкої змінюваності та оновлення знань, інтенсивного збільшення обсягів наукової та науково-технічної інформації перед коледжами постає

завдання підготовки висококваліфікованих фахівців, що матимуть високий загальнонауковий і професійний рівень, будуть здатні до самостійної творчої роботи та впровадження у виробничий процес сучасних і прогресивних результатів.

З цією метою в коледжах широко впроваджуються в навчальний процес елементи наукових досліджень у формі науково-дослідної роботи студентів, далі НДР. НДР є продовженням і поглибленням навчального процесу, одним із важливих і ефективних засобів підвищення якості підготовки висококваліфікованих фахівців.

Розвиток здатності студентів до проведення науково-дослідних робіт - об'єктивна передумова успішного вирішення навчальних і наукових завдань.

Важливим напрямком удосконалення теоретичної та практичної підготовки студентів є виконання ними різного роду наукових робіт, що забезпечить наступні результати:

- сприятиме поглибленню і закріпленню студентами наявних теоретичних знань дисциплін, що вивчаються, і галузей науки;
- розвиватиме практичні вміння студентів у проведенні наукових досліджень, аналізі отриманих результатів та виробленні рекомендацій щодо вдосконалення того чи іншого виду діяльності;
- удосконалюватиме методичні навички студентів у самостійній роботі з джерелами інформації та відповідними програмно-технічними засобами;
- відкриватиме студентам широкі можливості для освоєння додаткового теоретичного матеріалу і накопиченого практичного досвіду по цікавить їх напрямку діяльності;
- сприятиме підготовці студентів до виконання в подальшому своїх професійних обов'язків і допомагає їм оволодіти методологією досліджень.

Основними і найбільш важливими формами НДР студентів у навчальному процесі, що охоплюють всіх студентів протягом їх навчання, є навчально-дослідна робота, виконання курсових робіт і проектів, виробнича і переддипломна практика, дипломне проектування. Дипломне проектування – це заключний етап підготовки молодих фахівців у коледжі, перевірка набутих їми знань і навичок, а також вміння самостійно застосувати отримані знання і творчо працювати.

Студенти коледжу мають право і повинні брати участь у всіх видах науково-дослідних робіт, готувати реферати та доповіді, брати участь у конференціях, а також представляти свої роботи для публікації у збірниках.

Деякі види НДР студент не зобов'язаний виконувати, наприклад, його не можна змусити займатися в науковому гуртку, виступити з доповіддю на конференції або взяти участь в конкурсі на кращу студентську наукову роботу. Однак йому слід пам'ятати, що завдання сучасності настільки складні, що їх вирішення вимагає дослідницьких навичок і методів дослідницької роботи, вибору найбільш ефективних рішень тієї чи іншої наукової проблеми при витрачанні найменших витрат часу.

Сукупність ділових якостей, необхідних для висококваліфікованого фахівця, включає в себе високий рівень професійних знань, широкий кругозір, творчі здібності та ініціативність, розвинене почуття відповідальності, старанність і самодисципліну, організаторські навички.

Сучасний висококваліфікований фахівець повинен володіти не тільки необхідною сумою професійних знань, а й певними вміннями творчого вирішення практичних завдань. Всі ці вміння здобуваються у коледжі шляхом активної участі студентів у науково-дослідній роботі.

Однією з форм організації НДР студентів - це студентський предметний гурток, головним змістом діяльності якого є поглиблення в

позанавчальний час теоретичних знань певного напрямку та виконання наукових досліджень за визначеною тематикою.

Викладач-керівник гуртка керує дослідницькою роботою студентів, забезпечує підготовку ними наукових доповідей і повідомлень, організовує їх заслуховування та обговорення на засіданні гуртка, представлення кращих студентських робіт на конкурси та конференції, залучає до роботи зі студентами професорів, організовує зустрічі учасників гуртка з практичними працівниками.

Відмінність гуртка від наукової роботи одного студента полягає в можливості об'єднаними зусиллями в більш короткий термін ефективніше виконати трудомістке дослідження.

Однією з основних проблем вищів є проблема єдності професійної підготовки та світоглядної орієнтації фахівців, проблема розвитку у них творчого мислення, вміння самостійно поглиблювати свої знання і застосовувати їх у житті.

Наука привчає всіх, хто до неї по-справжньому долучається, до принципової послідовності у всіх питаннях теорії і практики, до рішучості боротися проти рутини і відсталості, до завзятості в праці.

Обов'язок мислити - доля сучасної людини; про все, що потрапляє в орбіту науки, вона повинна мислити не інакше, як у формі строгих логічних суджень.

Саме залучення студентів до науково-дослідної роботи дозволяє нам підготувати висококваліфікованих фахівців, здатних орієнтуватись в сучасному світі, аналізувати те, що відбувається, та приймати креативні рішення. Тому науково-дослідна робота студентів коледжу виступає як невід'ємна частина навчального процесу. Саме за допомогою активної науково-дослідної діяльності молоді наша країна зможе вийти на якісно новий рівень розвитку.

### *Література:*

1. Закон України «Про наукову і науково-технічну діяльність». URL: <https://zakon.rada.gov.ua/laws/show/848-19> (дата звернення 13.11.2020)
2. Кожем'яко В. П., Бобровник С. А., Понура О. І. Наука і технічна творчість в навчальному процесі (від абітурієнта до аспіранта): Навч. посіб. Ч.1. Вінниця: ВДГУ, 2000.
3. Методологія наукової діяльності: навчальний посібник: Вид. 2-ге, допов. Д. В. Чернілевський, О. Є. Антонова, Л. В. Барановська та ін. / За ред. Професора Д.В. Чернілевського. Вінниця: Вид-во АМСКП, 2010.

**УДК 372.862+378.147.88**

## **ОРГАНІЗАЦІЯ НАУКОВО-ДОСЛІДНОЇ РОБОТИ СТУДЕНТА В УМОВАХ ДИСТАНЦІЙНОГО АБО ЗМІШАНОГО НАВЧАННЯ**

*Кривошапов С.І., к.т.н, доцент.*

*Харківський національний автомобільно-дорожній університет,*

Ідея щодо використання дистанційної форми навчання назривала давно, але тільки останнім часом ця форма стала практично основною. Механізм взаємодії студентів і викладача у дистанційній формі дещо відрізняється від класичної. Це не тільки відсутність особистого контакту, але і деякі обмеження, які накладають технічні та програмні засоби.

Лекційний курс можна замінити електронним конспектом або підручником, а самі лекції проводити по відеоконференції (Zoom, Skype, BigBlueButton, Google Meet і ін.). Завдання для практичних робіт і

семінарів можна передавати по електронній пошті, а чат або форум використовувати для проведення консультацій. Перевірку знань студентів можна здійснювати в режимі тестування (Майстер-Тест, Indigo, SunRay, OpenTest, MyTest і ін.). Існують програмні системи, в яких різні інструменти об'єднані в єдине середовище (Moodle, Google Classroom, EDMODO, Е-стадії, ILIAS і ін.).

Науково-дослідна робота студента - це індивідуальні дослідження, послідовність і результат яких не можуть бути визначені наперед. Тут немає одного підручника, типових задач, правильних відповідей на тести.

Науково-дослідна робота передбачає: пошук науково-технічної і патентної інформації; проведення експериментальних досліджень для отримання нових знань; виконання математичного моделювання для встановлення закономірностей і взаємозв'язків; узагальнення та обґрунтування дослідження.

На відміну від бібліотек, де все книги, журнали, статті структуровані, в мережі дані розкидані на мільйонах комп'ютерах. В Інтернеті вкрай важко знайти необхідну інформацію: багато «сміття»; розташування джерела може змінюватися; блокування контенту через порушення авторських прав та ін. Пошукові сервера першочергово дають посилання на офіційні або «розкручені» сайти (магазини або комерційні бібліотеки).

Необхідно створювати експертну базу знань, в якій буде зберігатися посилання на ресурс за тематикою дослідження. Для цього можна використовувати модуль «База даних» в середовищі Moodle або будь-яку іншу базу даних (Microsoft SQL Server, MySQL, Oracle та ін.). Студенти і викладач спільно вноситиме записи цікавих джерел.

Відсутність доступу до лабораторної бази змушує змінювати форму проведення експерименту. Натурні дослідження на фізичному обладнанні повинні бути замінені математичними або імітаційними комп'ютерними моделями. Математична модель у вигляді формул може бути перенесена в

програмну середовище (MatLab, MatLab, SciLab і ін.), в якій виконується аналітичне або чисельне рішення задачі та побудова графічних залежностей. Для завдань, де аналітичні залежності не розроблені або вони вкрай складні і нестійкі, розробляються імітаційні моделі. Існують універсальні програми імітаційного моделювання (Simulink, GPSS, SimulationX і ін.) або спеціалізовані, наприклад: для моделювання транспортних потоків, дослідження динаміки перебігу рідини, розрахунок на міцність конструкції, моделювання електричних схем.

Функції обладнання та вид органів управління можуть бути перенесені в комп'ютерну програму. Основне середовище для розробки віртуальних вимірювальних приладів є LabVIEW [2]. Моделі тестерів, осцилографів, генераторів вже створені у бібліотеці, але для спеціалізованого обладнання - їх необхідно ще створювати.

У LabVIEW організована спільна робота з MatLab та SciLab, можна підключати бібліотеки, які написані на C++. LabVIEW підтримує отримання інформації з периферійних джерел за стандартними інтерфейсами і протоколами (RS-232, GPIB-488, TCP / IP та ін.): АЦП, мікроконтролери (включаючи Arduino) [3]. Застосування LabVIEW дозволяє створювати програми, які через Web інтерфейс керуватимуть фізичним обладнанням, яке розташовано на значній відстані, і дозволяє отримувати вимірювання у реальному часі. Такі програми через HTML5 можуть бути підключені до середовища Moodle.

Виконання та представлення до захисту наукової роботи може бути індивідуальним або груповим. Необхідно використовувати чат, форум, відеоконференцію (модулі Moodle) для контролю ходу виконання дослідження, проведення консультації та організації захисту студентів.

Науково-дослідницька робота студентів вимагає затратити значні зусилля на пошук інформації. Необхідно освоювати спеціальне програмне забезпечення. Програми можуть пред'являти високі вимоги до комп'ютера

користувача і деякі обмеження з авторських прав. Викладачу необхідно постійно контролювати хід виконання та організовувати захист роботи.

*Література:*

1. Змеев М. В., Камалов Р. Р., Макурин А. И. Дистанционное обучение в программной среде Moodle: от урока до курса (учебное пособие для учителей и преподавателей). Глазов: АНО Центр НИОКР «Универсум», 2018. 118 с.
2. Sumathi S., Surekha. P. LabVIEW based Advanced Instrumentation Systems. Berlin: Springer, 2007. 747 p..
3. Marco Schwartz, Oliver Manickum. Programming Arduino with LabVIEW: Build interactive and fun learning projects with Arduino using LabVIEW. Birmingham (UK): Packt Publishing Ltd., 2015. 102 p.



## **СЕКЦІЯ 3.**

# **СУЧАСНІ ІНФОРМАЦІЙНО-КОМУНІКАЦІЙНІ ТЕХНОЛОГІЇ В ОСВІТІ**

**УДК 372.83**

## **ВИКОРИСТАННЯ ВІДЕО-ЛЕКЦІЙ ЯК ДОДАТКОВИЙ ЗАСІБ ПОКРАЩЕННЯ ЗАСВОЄННЯ МАТЕРІАЛУ ЕЛЕКТРОННИХ ПОСІБНИКІВ ТА КОНСПЕКТІВ ЛЕКЦІЙ**

*Моргачов І.В. к.е.н., доцент,*

*Ткаченко Н.Е., к.е.н., доцент*

*Східноукраїнський національний університет імені Володимира Даля*

В умовах стрімкого розвитку інформаційно-комунікаційних технологій та, особливо, коли дистанційне навчання внаслідок карантину стало звичайним явищем – питання використання в освітньому процесі сучасних освітніх інформаційних технологій, що сприяють засвоєнню матеріалу навчальної дисципліни, є вельми актуальним.

Таким засобом є навчальні відеолекції. Відеолекція – спланований та підготовлений аудіо-відеовиклад навчального матеріалу, який записаний у вигляді файлу, що дозволяє його використовувати багаторазово. Відеолекції дозволяють підвищити рівень автоматизації викладацької роботи. Тобто один раз зробивши відеолекцію за певною темою в подальшому можна її багаторазово використовувати. Однак, така ж властивість притаманна і іншим засобам забезпечення навчального процесу: електронним конспектам лекцій, методичним вказівкам,

навчальним посібникам, тестам. Отже, відеолекції можна розглядати як окремий елемент забезпечення навчального процесу на додаток до вищенаведених, однак ми акцентуємо увагу на навчальних відеолекціях (що роблять безпосередньо викладачі за власними дисциплінами) як додаткових інструментах, що сприяють засвоєнню здобувачами вищої освіти електронних конспектів лекцій та навчальних посібників.

Якщо прискіпливо та критично ставитися до кожного з наведених вище слів, то скептики скажуть, що всі наведені матеріали мають сприяти засвоєнню саме навчальної програми з дисципліни. Звичайно, це і є основна мета, однак така мета досягається шляхом виконання окремих завдань. Оскільки матеріал відеолекції викладачами формується на базі електронних конспектів лекцій та навчальних посібників за дисципліною, то відповідні відеоматеріали і допомагають засвоїти саме матеріал цих елементів забезпечення навчального процесу. Допомога у засвоєнні полягає у зручному представленні контенту для здобувача вищої освіти: аудіо та відео подання, використання картинок, схем, слайдів, тексту. До того ж, великий за обсягом матеріал можна розділити на коротенькі відеолекції тривалістю 10 – 15 хвилин для нейтралізації втоми здобувачів та їхнього небажання напружуватися в читанні великих конспектів. Коротенькі відеолекції здобувачі можуть тільки прослуховувати або передивлятися в транспорті, в час перерв на роботі або під час сніданку.

За своєю сутністю відеолекція відрізняється від класичної лише засобом подання матеріалу, що дозволяє його краще засвоювати. До того ж, як вже було відмічено раніше, відеолекції дозволяють автоматизувати рутинні процедури у діяльності викладача. Якщо конспект лекцій як правило є стислим, то навчальний посібник навпаки – переважає за обсягами. Для якісного вивчення дисципліни метою є засвоєння повного матеріалу. Якщо конспект лекцій переважає за обсягом посібник, то метою є скоріше засвоєння такого конспекту, тобто більшого за обсягом елементу

підтримки навчального процесу. При цьому **конспекти лекцій, посібники й навчальні програми нами розглядаються як базисні складові забезпечення навчального процесу за дисципліною, а відеолекції – надбудовою, що ґрунтується на базисі.**

Можливості автоматизації рутини особливо стали доречними при проведенні лекцій за допомогою Інтернет-засобів он-лайн зв'язку, коли викладач може спочатку проводити лекції на живу, а потім вмикати вже зроблений запис. Якщо в аудиторії увагу здобувачів тримати легше, оскільки з аудиторії здобувачі вийдуть за дзвоником, то в Інтернеті – ця задача стає надважкою, оскільки здобувачі одночасно «сидять» і вдома й в Інтернеті. Отже боротися за увагу здобувачів під час такої лекції стало ще важче. Частими є випадки вимикання камер зворотного зв'язку, коли викладач бачить лише чорний екран, а здобувачі незрозуміло чим займаються. В таких умовах використання окремо чи під час проведення он-лайн зв'язку раніше заготовленої відеолекції з ілюстраціями та схемами дозволяє утримати увагу здобувача та допомогти їм засвоїти матеріал електронних конспектів лекцій та навчальних посібників.

Таким чином, використання викладачами відеолекцій в навчальному процесі сприяє засвоєнню здобувачами вищої освіти навчального матеріалу, однак такі сучасні засоби є лише надбудовою для більш кращого використання базису – навчальних програм, посібників та конспектів.

#### *Література:*

1. Моргачов І. В., Овчаренко Є. І., Івченко Є. А., Бучнев М. М. Використання інноваційних освітніх інформаційних технологій для підготовки магістрів за спеціальністю «Публічне управління та адміністрування». *Державне управління : удосконалення та розвиток* 2020. № 7. DOI: 10.32702/2307-2156-2020.7.51

## РОЗРОБКА ПРОГРАМИ МОНІТОРИНГУ МЕРЕЖЕВОГО ТРАФІКУ

*Болілий В.О., к.ф.-м.н., доцент  
Центральноукраїнський державний педагогічний університет імені  
Володимира Винниченка  
Суховірська Л.П., к.пед.н.  
Лунгол О.М., к.пед.н, ст. викладач  
Донецький національний медичний університет*

Метою даної роботи є розробка навчальної демонстраційної програми моніторингу мережевого трафіку в стандартних мережах з протоколами TCP/IP та UDP.

Термін TCP/IP позначає ціле сімейство протоколів: TCP (Transmission Control Protocol/Internet Protocol) для надійної доставки даних, UDP (User Datagram Protocol) для негарантованої доставки, IP (Internet Protocol) та інших прикладних служб [1-2].

TCP/IP – відкритий комунікаційний протокол, забезпечує зв'язок пристроїв, в будь-яких комбінаціях. Довільний користувач з мережевим девайсом може отримати доступ до інформації по всьому Інтернету за допомогою цих протоколів [3].

Розроблено програму обчислення швидкості мережевого трафіку, описані принципи роботи та процес компіляції. Програма забезпечує повноекранне відображення поточного мереженого трафіку в системі. Періодично оновлюючись, вона постійно відображає поточний трафік. Програма збирає мережевий трафік від всіх libpcap-сумісних інтерфейсів. Список мережевих потоків сортується.

Оновлення дисплея відбуваються приблизно в реальному часі, асинхронно від збору даних. Дані відображаються у вигляді таблиці, яка

містить п'ять стовпців. Вони відображають адреси вузлів, що відправляють пакети та адреси вузлів, що їх отримують. Вказується загальний розмір пакету, що передається, та швидкість передачі. В таблиці містяться дані про типи протоколів, що використовуються в даний момент відповідними вузлами для передачі даних.

В рядку стану знаходиться інформація про мережений інтерфейс, що прослуховується. Також тут містяться дані про загальний об'єм переданої інформації, загальну швидкість обміну даними в мережі.

Розроблена програма успішно впроваджена в навчальний процес при проведенні лабораторних робіт з комп'ютерних мереж.

#### *Література:*

1. Forouzan, Behrouz A. TCP/IP protocol suite. *McGraw-Hill*, Inc., 2002.
2. HUNT, Craig. TCP/IP network administration. «O'Reilly Media, Inc.», 2002.
3. FALL, Kevin R.; STEVENS, W. Richard. TCP/IP illustrated, volume 1: The protocols. *addison-Wesley*, 2011.

**УДК 378.1**

## **СУЧАСНІ ТЕНДЕНЦІЇ ДИСТАНЦІЙНОГО НАВЧАННЯ У ВИЩІХ НАВЧАЛЬНИХ ЗАКЛАДАХ УКРАЇНИ**

*Бредіхін В.М., к.т.н., доцент  
Харківський національний університет будівництва та архітектури*

В результаті введення по всій країні карантину учбовий процес в Україні зараз здійснюється дистанційно. У деяких українських закладах

система дистанційної освіти працює не перший рік. Швидше за всіх на новий режим навчання у зв'язку з карантинном перебудувалися ВНЗ, які вже давно практикували віддалений формат проведення занять для студентів-заочників. Як правило, на сайті вже була розміщена спеціальна платформа із завантаженими лекціями з учбових курсів, методичними рекомендаціями для виконання різного роду робіт. Якщо учбовий заклад не мав подібних ресурсів, то на організацію навчання і підготовку викладачів до нового формату роботи потрібен значний час.

Серед вищих учбових закладів, як і серед шкіл, немає єдиної схеми дистанційного навчання. Під час карантину заняття можуть проходити на різних освітніх платформах. В Україні є власна платформа онлайн-навчання *Prometheus*, на якій розміщують не лише вітчизняні курси, але також переклад кращих закордонних програм. Також в Україні існують волонтерські об'єднання, які безкоштовно навчають програмуванню. Наприклад, *Kottans* де ведуть зайняття оф-лайн, але дублюють їх і в он-лайні. Українська команда Google регулярно запускає онлайн-курси для підприємців у рамках проекту *Google Digital Workshop*. Усі матеріали зібрані на YouTube-каналі, і користувач у будь-який момент можете навчитися інтернет-маркетингу, менеджменту та іншим темам на рідній мові і не виходячи з будинку [1].

Ось деякі можливості такої онлайн-освіти:

- а) виконання практичних завдань, вправ і тестів;
- б) прослуховування онлайн-лекцій;
- в) скачування матеріалів для самостійного вивчення;
- г) чати для зворотного зв'язку з учителями, в яких учні ставлять питання.

На деяких платформах треба оформити платну підписку.

Студенти ВНЗ звикли до тривалого навантаження, тому лекція або семінар може тривати 1,5 - 2 години. Для проведення видаленого зайняття

викладачі використовують *Google Hangouts Meet*, додатки *Zoom*, *Skype*, *YouTube*-трансляції з доступом до запису і вебінарні кімнати.

Перехід на новий режим зайняття викликав стрес і у учнів. Деякі з них визнали його продовженням канікул. Але щоб карантин не вплинув на успішність, треба враховувати наступне:

а) дотримуватися графіку виконання завдань;

б) створити робочу атмосферу: вчасно прокинутися, підготувати робоче місце, привести себе в порядок;

в) враховувати режим роботи викладачів. Якщо вони приїжджають на робоче місце, можна здати залік або роботу.

Як показав час, викладачів, які готові вести онлайн-лекції, меншість. Для цього треба устаткування, яке є не у усіх. До того ж не усі викладачі і студенти бажають демонструвати у відеоконференції своє житло.

Хоча перехід на видалений формат навчання був викликаний надзвичайними обставинами, він мав і позитивні результати. Так, студенти стали привчатися до самостійного придбання знань. Темп навчання вони вибирають з урахуванням власних потреб і особових якостей. Є і інші переваги:

а) учень займається у будь-якому місці, де є доступ до інтернету;

б) викладачі вибирають зручний для них інтернет-ресурс;

в) і навчання виключає потребу в репетиторах;

г) звільняється час;

д) використовуються різні демонстраційні матеріали, відео- і аудіоконтент, інші сучасні технології, що підвищує рівень заняття.

На думку багатьох ректорів українських ВНЗ, після закінчення карантину механізми дистанційного навчання будуть використовуватись набагато ширше, ніж раніше, і стануть альтернативою звичайному режиму навчання [2].

В ситуації, яка склалась в Україні, альтернатив переходу на дистанційний формат навчання не було, тому ВНЗ довелося шукати способи подолання труднощів. Але новий досвід роботи дозволив виявити істотні проблеми:

а) збільшилось навантаження на викладачів і студентів. Щоб зберегти якість лекцій, перші витрачали багато часу на підготовку до заняття і проведення консультацій, а другі - на написання рефератів замість усних відповідей;

б) великі витрати часу на технічну організацію уроку, у зв'язку з чим учні отримують менший обсяг матеріалу;

в) недосконалість цифрових платформ і сервісів організації дистанційної освіти;

г) складнощі із залученням усіх учнів в обговорення - в дискусії беруть участь лише 15-20% присутніх;

д) відсутність у більшості педагогічних навичок побудови онлайн-навчання;

є) дефіцит сучасних онлайн курсів.

Але незважаючи на очевидні недоліки, дистанційне навчання дозволяє вчасно виконувати курсові і лабораторні роботи, замість того, щоб братися за них в останню мить. Карантин виявив проблему в освітньому процесі, яка вирішується важче, ніж технічні недоліки.

#### *Література:*

1. 13 образовательных онлайн-платформ с бесплатными курсами на английском и украинском. URL: <https://ain.ua/2020/03/17/obrazovatelnie-platformy/>

2. Про плюси та мінуси дистанційного навчання розповів ректор ЧНУ. URL: <https://promin.cv.ua/2020/06/16/pro-plusy-ta-minusy-dystantsiinoho-navchannia-rozpoviv-rektor-chnu.html>



## ЗНАЧИМІСТЬ ІНФОРМАЦІЙНО-КОМУНІКАЦІЙНИХ ТЕХНОЛОГІЙ В ОСВІТНЬОМУ ПРОЦЕСІ

*Тесленко Н.Г., викладач вищої категорії  
Житлово-комунальний фаховий коледж  
Харківського національного університету  
міського господарства імені О.М. Бекетова*

Для соціального та економічного розвитку суспільства необхідна інформатизація освіти, що є шляхом для інтелектуального розвитку громадян країни.

Розвиток інформатизації освіти неможливо уявити без впровадження в освітній процес нових комп'ютерних технологій, які прискорюють і покращують передавання знань та вмінь, підвищують якість навчання.

Широке застосування інформаційно-комунікаційних технологій дає можливість зробити навчальний процес цікавішим і більш інформативним, а також дозволяє викладачу оперативно та неупереджено контролювати результати навчання.

Для того, щоб бути успішним як у житті, так й у професійній діяльності, потрібно приймати ефективні рішення, інколи навіть у невизначених ситуаціях. Також потрібно вміти швидко реагувати на зміни для виправлення ситуації. Допомогти в цьому можуть засоби інформаційно-комунікаційних технологій.

Інформаційно-комунікаційні технології кардинально змінюють взаємовідносини між студентами та викладачами. Студентам також доводиться переглядати свої методи підбору та опрацювання джерел інформації. Сучасні технології надають можливість більш ефективно

навчити студентів логічно мислити, аналізувати та синтезувати нову інформацію, приймати дієві рішення.

Використання сучасних технологій в освіті потребує від викладачів підвищення рівня володіння інформаційними та комунікаційними технологіями. Це дозволить викладачу створити комфортні умови в навчанні для кожного студента.

Застосування на занятті комп'ютерних тестів і діагностичних комплексів дозволить викладачу за короткий час отримувати об'єктивну картину рівня засвоєння матеріалу, що вивчається усіма студентами, і своєчасно його скоректувати. При цьому є можливість вибору рівня складності завдання для конкретного студента [1-3].

Упровадження сучасних комп'ютерних технологій в освітній процес – це дієвий крок у розвитку нових форм навчання, наприклад, дистанційної. Дистанційна освіта – це досяжна та ефективна форма здобуття освіти для всіх бажаючих, незалежно від місця їхнього проживання, стану здоров'я й фінансових можливостей.

Звісно, використання інформаційно-комунікаційних технологій потребує кращого забезпечення навчальних закладів новою комп'ютерною технікою, сучасним програмним забезпеченням, швидкісним інтернетом і мультимедійними засобами навчання.

Мультимедійні засоби навчання мають великий вплив на розвиток інформатизації освіти та суспільства загалом. Мультимедійні засоби навчання мають великий вплив на розвиток інформатизації освіти та суспільства. Мультимедійні засоби – це комплекс апаратних і програмних засобів, що дозволяють користувачеві спілкуватися з комп'ютером, використовуючи різноманітні, природні для себе середовища: графіку, гіпертексти, звук, анімацію, відео [1, с.254]. Технології, які дозволяють за допомогою комп'ютера інтегрувати, обробляти і водночас відтворювати

різноманітні типи сигналів, різні середовища, засоби і способи обміну інформацією, називаються мультимедійними [2, с. 298].

Потрібно зрозуміти, що в освітньому процесі важливі не просто інформаційні технології, а результат їхнього застосування для досягнення поставленої мети. Тому потрібно навчитися правильно та дієво використовувати різноманітні сучасні технології.

Отже, застосування комп'ютерних технологій дало поштовх для розвитку більш сучасних інформаційних технологій, що вплинуло на підвищення якості навчання та на покращення взаємовідносин між викладачем і студентом.

#### *Література:*

1. Гончаренко С. У. Український педагогічний енциклопедичний словник. Видання друге, доповнене і виправлене. Рівне : Волинські обереги, 2011. 522 с.
2. Заболотний В. Ф. Дидактичні засади застосування мультимедіа у формуванні методичної компетентності майбутніх учителів фізики: автореф. дис. на здобуття наук. ступеня докт. пед. наук: спец. 13.00.02 «Теорія та методика навчання (фізика)». Київ. 2010. 38 с.
3. Коваль Т. І. Підготовка викладачів вищої школи: інформаційні технології у педагогічній діяльності : навчально-методичний посібник. Київ.: Вид. центр НЛУ, 2009. 380 с.

## ПРИНЦИПИ ТА ПЕРСПЕКТИВИ РОЗВИТКУ БЕЗПЕРЕРВНОЇ ОСВІТИ

*Халіна В.Ю., Канд. екон. наук, доцент  
Устіловська А.С, викладач,  
Васильєва Т.С., аспірантка*

*Харківський національний університет будівництва та архітектури*

Необхідність визнання повної трансформації умов існування, функціонування та здійснення будь-якої діяльності людиною, призводить і до потреби зміни підходів та адаптації до нових умов. Хедлайном цих перетворень виступає перебудова свідомості у бік постійного удосконалення особистості як професіонала, а головне набуття навичок перенавчання. Оскільки, на сьогодні, визнана нормою зміна сфер діяльності, оволодіння новими професіями та запаралелення кількох професійних напрямів, то, досить зрозумілим є те, що освітнім трендом наразі виступає навчання впродовж життя, яке потроху формалізується та набуває правового статусу, шляхом запровадження нормативних, дорадчих та інструкційних документів МОН України.

Під час впливу екзогенних змін, особливо, якщо цей вплив потужний і потребує миттєвої реакції та трансформації умов здійснення діяльності, крім наявності професійних навичок, які як правило, закріплені більш міцно, необхідний ще певний перелік навичок, що сприяють адаптації. Рівень адаптації в цьому випадку на пряму залежить від рівня оволодіння цими навичками [1].

Принцип «навчання впродовж життя» сьогодні діє в усіх цивілізованих країнах, оскільки в умовах інформаційного соціуму кожна людина постійно відчуває брак певних знань і має потребу в їх

регулярному оновленні. Зростає кількість людей, які продовжують освіту і освоюють нові професії або підвищують кваліфікацію. Це відбувається з багатьох причин: існуючі професійні знання швидко застарівають; популярні у попередні часи професії стають незатребуваними; людина втрачає інтерес до тієї професії, якою вона займається, або прагне підвищити якість професійних знань. Основними шляхами реалізації програми безперервної освіти є такі: забезпечення наступності змісту та координації навчальної діяльності на різних етапах освіти, що є продовженням попередніх; формування потреби й здатності особистості до самонавчання; оптимізація системи перепідготовки працівників і підвищення їх кваліфікації; створення інтегрованих навчальних планів та програм; запровадження і розвиток дистанційної освіти; формування системи навчальних закладів для забезпечення освіти дорослих відповідно до потреб особистості та вимог ринку праці [2].

Природна складність концепції неперервної освіти, широкий спектр її ознак та строкатість їх значно ускладнюють теоретичну постановку та розв'язування багатокритеріальних оптимізаційних задач розбудови системи освіти. В принципі, зробити це можливо, залучивши, наприклад, апарат функцій чутливості та методів оптимізації, але це окрема, надзвичайно складна тема дослідження. Мабуть це і є головною причиною того, що в жодній країні поки ще не створено довершеної системи неперервної освіти, яка базувалася б на однакових принципах. І тому в кожній країні процес розвитку теорії і практики неперервної освіти має свої специфічні риси. Водночас наявні і **загальні принципи**:

1. Гнучкість і варіативність системи освіти. Наявність різноманітних й одночасно взаємопов'язаних напрямів навчання, що відповідають інтересам і можливостям різних груп населення з урахуванням віку, статі, етнічної належності, соціального стану. Повага до неповторної індивідуальності кожної людини і створення сприятливих умов для її

самореалізації та самовдосконалення, розкриття всіх її потенційних можливостей.

2. Удосконалення організації і діяльності системи загальної освіти. Чітка наступність і доступність усіх етапів загальної освіти від дошкільного виховання до закінчення повної середньої школи. Розвиток ефективної системи навчальної та професійної орієнтації в межах загальноосвітньої школи.

3. Перебудова системи професійної освіти. Узгодження діяльності професійних навчальних закладів з широкими інтересами виробництва. Створення багаторівневої системи професійної освіти, що включає як фундаментальну підготовку у стаціонарних навчальних закладах, так і різноманітні за формою й метою курси для тих, хто працює. Це дає змогу підвищити професійну компетенцію усього активного населення і перейти до соціально орієнтованої та гуманістичної системи професійної освіти.

4. Задоволення непрофесійних потреб людей. Здобуття тих чи інших науково-популярних знань, поглиблене ознайомлення з шедеврами літератури та мистецтва, освіта в галузі охорони здоров'я, сім'ї і шлюбу, залучення до спорту та ін.

5. Розвиток так званої освіти для третього віку, що має допомогти літнім людям якнайдовше зберігати своє фізичне здоров'я й інтелектуальні здібності. Важливим практичним втіленням цієї тенденції стало створення в деяких країнах університетів для людей третього віку.

6. Дедалі більше використання найновіших технологічних засобів, що значно розширює можливості для навчання й отримання різноманітної інформації на всіх етапах життєдіяльності людини.

Шляхи розв'язання завдань неперервної освіти переважно розглядаються у двох підсистемах. Одна з них вирішує проблему підготовки кадрів для введення їх у суспільне виробництво і забезпечення базової освіти: саме вона об'єднує дошкільне виховання, середню (загальну

й професійну) та вищу освіту. Для визначеності назовемо її первинною. Друга підсистема вирішує проблему модернізації професійної підготовки кадрових ресурсів, зайнятих у народному господарстві, і може бути названа додатковою освітою [3].

#### *Література:*

1. Khalina V.Yu., Smachylo V. V., Butskiy V. O., Ustilovska A. S. Formation of the newest educational paradigm under influence of global exogenous factors формирование новейшей образовательной парадигмы под влиянием глобальных экзогенных факторов. *Almanahul SWorld Issue* 2020. №4. Pp.188-192.

2. Маркозова О. О. Навчання продовж життя – необхідна передумова досягнення життєвого успіху людини. *Вісник Національного університету «Юридична академія України імені Ярослава Мудрого»*. 2016. № 2 (29). С. 198-205.

3. Таланчук П. Навчання протягом життя – серцевина сучасного освітнього процесу. URL: <http://vnz.org.ua/statti/7038-navchannja-protjagom-zhyttja-sertsevyyna-suchasnogo-osvitnogo-protsesu-petro-talanchuk> (дата звернення: 05.11.2020).

**УДК 378.1**

## **ДІДЖИТАЛІЗАЦІЯ ВИЩОЇ ОСВІТИ В УКРАЇНІ**

*Водолажська Т.О., к.е.н., доцент  
Харківський національний автомобільно-дорожній університет*

В теперішніх умовах застосування дистанційної форми навчання здобувачів вищої освіти в Українських закладах вищої освіти нагальною є проблема трансформації вищої освіти та широке використання цифрових технологій. Розповсюдження набуває сучасний термін «діджиталізація»,

що являє собою «переведення в цифровий формат як самого інформаційного наповнення системи освіти, так і комунікацій, що існують у її межах» [1].

Діджиталізація дозволяє спростити доступ до інформації, забезпечити його незалежно від місця знаходження. В якості основних компонентів діджиталізації освіти виступають: онлайн-освіта; електронні освітні ресурси; електронний документообіг; навчання за допомогою тренажерів, віртуальної реальності; формування компетенцій, необхідних у цифровому світі тощо.

У системі вищої освіти України в процесі навчання, виховання, розвитку компетенцій студентів та організації їх пізнавальної діяльності наразі застосовуються провідні інформаційні технології. Їх подальше використання в навчальному процесі (в післякарантинний період) дозволить готувати висококваліфікованих фахівців, здатних конкурувати із випускниками закордонних вишів.

В планах розглядається питання онлайн-навчання в якості складової частини формальної освіти в університетах України. При цьому доцільним рішенням є переведення лекційних занять в онлайн-режим (віддалено), а практичні заняття - переважно в аудиторіях. Також онлайн-платформа освіти забезпечить нові можливості регіональним вузам, транслюючи їм кращі навчальні матеріали з провідних університетів країни [2].

Діджиталізація освіти дозволить підвищити мобільність здобувачів освіти, розширити аудиторію та врахувати індивідуальні потреби студентів і викладачів. Однак цей процес потребує значних кардинальних змін у навчальному процесі. Досить важливим та актуальним питанням при цьому залишається процес оцінювання знань студентів (контроль якості отриманих знань) та методи підвищення ефективності застосування інформаційних технологій [3].



Таким чином, сьогодення дійсно вимагає переходу освіти на якісно вищий рівень використання цифрових технологій (трансформації освітнього простору; формування професійних компетентностей у майбутніх фахівців в умовах інформаційного суспільства; підвищення якості вищої освіти на підставі вітчизняного та міжнародного досвіду; використання механізмів дуального навчання та освітніх інновацій у професійну підготовку фахівців).

#### *Література:*

1. Жерновникова О. А. Діджиталізація в освіті. *Психолого-педагогічні проблеми вищої і середньої освіти в умовах сучасних викликів: теорія і практика*: зб. матеріалів III Міжнар. наук.-практ. конф. 10 квіт. 2018 р. Харків : ХНПУ, 2018. С. 88-90.
2. Сіліна Ірина. Модернізація вітчизняної освіти в контексті діджиталізації. *Гуманітарний вісник Запорізької державної інженерної академії*. 2019. URL : <http://vestnikzgia.com.ua/article/view/189253>
3. Варжанський Ілля. Виклики діджиталізації для закладів вищої освіти. *Бізнес, інновації, менеджмент: проблеми та перспективи* : зб. Матеріалів I Міжнар. наук.-практ. конф. 23 квіт. 2020 р. Київ : НТУ «КПІ», 2020. С. 28-29.

**УДК 378.147**

### **ВІЗУАЛІЗАЦІЯ ЯК СУЧАСНА СТРАТЕГІЯ НАВЧАННЯ**

*Майборода Ю.В., к.е.н., викладач  
Житлово-комунальний фаховий коледж ХНУМГ ім. О.М. Бекетова*

Стрімке проникнення інформаційно-комунікаційних технологій в життя людини та перенавантаження інформаційними потоками вимагають від сучасної освіти прийняття нових технологій, зміни способів навчання,

форм подання навчальної інформації і запровадження нових технологій навчання, які були б ефективними в умовах сьогодення.

Інформаційна насиченість сучасного світу вимагає спеціальної підготовки та певної адаптації навчального матеріалу перед його поданням студентам, для того щоб в візуально доступному для сприйняття вигляді надати студентам основні або необхідні відомості, які будуть зрозумілими, легкодоступними та легкозасвоюваними.

Враховуючи особливості сучасного цифрового покоління, в якого сформувалися принципово інші способи сприйняття і засвоєння інформації, змінилися способи мислення і розуміння, ніж у попередніх поколінь, виражена нездатність сприймати великі обсяги інформації, неприйняття вербальних способів подання матеріалу, і наявність «кліпового» мислення, націленого на яскравий зоровий образ, необхідно приділяти особливу увагу технотрендам, які дозволяють педагогу враховувати зазначені особливості і надають можливість у зручній візуальній формі подавати та засвоювати навчальний матеріал [1].

Нині існує доволі широкий спектр форм візуалізації навчального матеріалу:

- комп'ютерні презентації;
- флеш анімації;
- відео / аудіо матеріали;
- зображення;
- діаграми;
- схеми;
- графіки;
- інтелект-карти тощо.

Викладачі можуть використовувати наведені форми для проведення лекцій, практичних та лабораторних занять, а також у позаурочній і самостійній роботі студентів. Проте, ефективність застосування візуальних

засобів в освітньому процесі залежить не лише від якості та дидактичних можливостей відповідних засобів, але й від готовності викладача до самостійного проектування та практичного використання цих засобів у процесі навчання

Візуалізація навчальної інформації дозволяє вирішити цілу низку педагогічних завдань: забезпечення інтенсифікації навчання; активізація навчальної та пізнавальної діяльності; формування і розвиток критичного і візуального мислення; зорового сприйняття; образного представлення знань і навчальних дій; передача знань та розпізнавання образів; підвищення візуальної грамотності та візуальної культури тощо [2] .

Отже, актуальність впровадження даної технології в освітній процес, безсумнівно, збільшить мотивацію до навчання, підвищить рівень засвоєння інформації за рахунок різноманітності та інтерактивності її візуального представлення, дозволить перенести частину науково-дослідної роботи студентів у площину дистанційного навчання.

#### *Література:*

1. Осадчий В. В., Осадча К. П. Інформаційно-комунікаційні технології у процесі розвитку візуального мислення майбутніх учителів. *Науковий вісник Мелітопольського державного педагогічного університету. Сер.: Педагогіка*. 2014. № 1. С. 128 – 133.

2. Остапчук Д., Мирончук Н.М. Інтерактивні методи навчання у вищих навчальних закладах. *Модернізація вищої освіти в Україні та за кордоном : збірник наукових праць*. Житомир: Вид-во ЖДУ ім. І. Франка, 2014. С. 140-143.

## **ФОРМУВАННЯ У СТУДЕНТІВ ПОНЯТТЯ ПУБЛІЧНОГО УПРАВЛІННЯ У СФЕРІ ІНФОРМАЦІЙНОЇ БЕЗПЕКИ ДЕРЖАВИ**

*Курило А.Г., ад'юнкт  
Національний університет цивільного захисту України*

Сучасний етап розвитку соціуму характеризується домінуванням інформаційної сфери діяльності людини. Дана сфера має визначальне значення з точки зору подальшого розвитку цивілізації. Питання існування людини в інформатизованому світі хвилювали дослідників вже в середині минулого століття, а для сьогодення проблема інформаційного суспільства є однією з найважливіших. Сучасна концепція інформаційного суспільства, ґрунтується на теорії постіндустріального суспільства.

Постіндустріальне суспільство в першу чергу застосовує технології інформаційно-інтелектуальні. Специфічна риса постіндустріального суспільства полягає в здійсненні процесів, змістом яких є обмін інформацією, із застосуванням технологій інформаційного і телекомунікаційного характеру[1].

Спільність поглядів дослідників спостерігається з питання про характеристику сучасного етапу розвитку цивілізації як періоду, початку відчутних змін у суспільному житті та сфері технології і культури. При цьому оцінка майбутніх перспектив розвитку також в значній мірі ідентична. Людство постійно нарощує технічний потенціал, що має визначальний вплив на все життя суспільства в цілому. Тому необхідно усвідомити всю значимість інформаційної трансформації суспільства. Таким чином формуються мережі, такі як, інформаційна мережа «Інтернет», які пов'язують населення, громадянські інститути, органи

державної влади та організації [2, с. 39]. За допомогою мережі існує можливість розділити виробничий процес у різні місця, та здійснювати і забезпечувати єдність виробничого процесу за рахунок нових інформаційно-комп'ютерних технологій.

В основних теоріях інформаційного суспільства приділяється увага й ряду значущих питань, що відносяться до забезпечення інформаційної безпеки. Так, зачіпаються такі проблеми, як процес інформаційного розширення суспільства, вторгнення в індивідуальну й суспільну свідомість, в особисте життя громадян, та ін.

Дослідження процесу й шляхів розвитку інформаційного суспільства, аналіз даного розвитку з урахуванням потенціалу, яким володіють інформаційні технології, викликає потребу у виявленні можливостей забезпечення безпеки, мінімізації негативних наслідків, які можуть виникнути при застосуванні інформаційних технологій. Для того, щоб процес подальшого розвитку інформаційного суспільства протікав з належним рівнем безпеки, еволюція суспільства протікала в динамічній рівновазі, слід докладати значні зусилля в напрямі забезпечення інформаційної безпеки. [3, с. 280]. При цьому виявлення сутності поняття «інформаційна безпека» має дозволити глибше осмислити зміст даного поняття. Захист від загроз, що виникли на сучасному етапі внаслідок інформатизації, являє собою актуальну науково-практичну проблему. Аналіз наукових робіт дозволяє наголосити на необхідності подальшого дослідження методологічних аспектів. Необхідно в першу чергу приділити увагу аналізу термінології. Значне число фахівців у сфері інформаційної безпеки відзначає труднощі при поданні повного визначення змісту інформаційної безпеки.

Роль інформації та знань як визначального фактора розвитку суспільства, домінуючого в порівнянні з матеріальним виробництвом, виробництвом енергії, наданням послуг, істотно зростає. Інформацію,

знання, технологічні досягнення в інформаційній сфері, телекомунікації слід розглядати в якості основних факторів перетворень у соціально-економічній і політичній сфері.

При цьому щодо еволюції теоретичних поглядів на інформатизацію та пов'язані з нею питання інформаційної безпеки держави, зумовлені активним розвитком технологічної сфери, необхідно відзначити наступне. Якщо в ранніх концепціях визначальне значення приділяється аналізу науково-технічних аспектів, в наступних роботах зачіпаються психологічні, гуманітарні, моральні аспекти розвитку інформаційного суспільства, і закладаються методологічні основи для вирішення питань, пов'язаних з інформаційною безпекою.

В основних теоріях інформаційного суспільства приділяється увага ряду значущих питань, що відносяться до забезпечення публічного управління у сфері інформаційної безпеки держави. Так, зачіпаються такі проблеми, як процес інформаційного розшарування суспільства, вторгнення в індивідуальну й суспільну свідомість, в особисте життя громадян, та ін.

Слід зазначити безперервні спроби формування ясного і точного визначення, в повній мірі виражає сутність інформаційної безпеки. Вироблення подібного визначення має важливе значення в теоретичному і прикладному відношенні.

Публічне управління у сфері інформаційної безпеки держави слід розглядати в якості унікального явища сучасного суспільства. Відповідно, значення формування об'єктивного і практичного визначення даного феномена для держави важко переоцінити. Процес аналізу проблем публічного управління у сфері інформаційної безпеки обумовлений тим, що загальноприйнятий підхід до розуміння термінів, що застосовуються для характеристики відповідної предметної області, на сьогодні відсутній.

Крім поняття «інформаційна безпека» досить широко застосовується поняття «безпека інформації». Дані поняття є взаємопов'язаними.

Формулювання поняття досліджуваного явища ускладнено також необхідністю врахування своєрідного прояву інформаційної безпеки з точки зору права, психології, суспільного розвитку, її технічного забезпечення, та ін. Дослідники, що займаються в різних сферах знань, аналізують інформаційну безпеку під різними кутами зору, виходячи з особливостей наукової спеціалізації. У зв'язку з цим досліджуване явище наділяється різноманітним вмістом. Подібна широта діапазону підходів дозволяє повніше охопити сутність феномену інформаційної безпеки, однак з очевидністю ускладнює формування єдиного формулювання.

Таким чином, ключові фактори, що ускладнюють виявлення сутнісних характеристик аналізованого феномена, представляється необхідним розглянути в змістовному аспекті існуючі базові підходи до формулювання визначення інформаційної безпеки.

#### *Література:*

1. Торічний В. О. Інформаційне забезпечення безпеки держави в умовах інформаційного суспільства: державно-управлінський аспект: монографія. Харків: НУЦЗУ, 2020.

2. Кастельс М. Информационная эпоха: экономика, общество и культура. Москва: ГУ ВШЭ, 2000. 39с.

3. Малик Я., Береза О., Криштанович М. Національна безпека : навч. посіб. Львів. регіон. ін-т держ. упр. Нац. акад. держ. упр. при Президентові України. Львів : ЛРІДУ НАДУ, 2010. 280 с.

## THE INFLUENCE OF THE INFORMATION TECHNOLOGIES DEVELOPMENT ON THE LEARNING PROCESS

*Solopun N.M., Candidate of Sciences (Economics), Associate Professor,  
Kharkiv National Automobile and Road University  
Solopun E.V., teacher of 1 category  
Kharkiv State School № 142*

The introduction of information and communication technologies in education is a necessary step in the development of the modern information world as a whole.

Significant changes related to the process of informatization determine new requirements for today's human and dictate new tasks of education. During organizing training with the use of information technology, it is important to move away from the so-called «button-technological ideology». It should not be so much about training "information consumer" who can find the right information at the right time, but about a person who can turn information into a system, who can compare it with personal and socio-historical experience and could develop a correct and purposeful course of action based on this.

Recently, educational institutions are actively using Internet technologies in the educational process: telecommunication projects are being developed, educational platforms, virtual subject rooms are being created, network methodological associations are being implemented, lessons and lectures are being conducted using Internet resources, video conferences and seminars, chat sessions are being organized with using of Internet tools. The information educational environment, which is actively developing today, significantly changes the positions of participants in the educational process. In the content of pedagogical activity of the teacher and in the conditions of use of Internet



technologies the «information component» develops. This point causes formation at students of general educational and general cultural skills for working with the information. Today it is necessary to improve the level of teacher training, which aims to develop the content of elements of pedagogical activities based on the use of Internet technologies, which is extremely relevant in today's information society.

Information and communication technologies in education have five main functions: educational, developmental, educational, cognitive and motivating [1].

Due to the still insufficient development of the methodological base and methodology of ICT research in education, there are problems in the process of its development, which forces the teacher to focus only on personal experience and the ability to find ways to effective using information and communication technologies.

At the same time, it should be borne in mind that the use of information resources published on the Internet often leads to negative consequences.

1. A teacher, unlike a computer, is a person who has a systemic influence on the student. He is the bearer of moral values, meanings, ideals, and this influence is realized in direct contact, not in the texts of educational tasks.

2. Actually intellectual development, the level of computer thinking limits the level of thinking of the learner.

3. Most often, the principle of saving energy works when using ICT tools: ready-made projects, abstracts, reports and solutions to problems borrowed from the Internet have become a common fact today, which does not contribute to the effectiveness of teaching and education. If we follow this way of general individualization of learning with the help of personal computers, we may come to the conclusion that we will lose the very opportunity to form creative thinking, which in its very origin is based on dialogue.

Emphasize again, during the last years a need of a new policy for implementing information and communication technology in education has emerged [2].

But while teachers are expected to integrate technology into the classroom, the reality can be very different.

Some of the issues teachers can face relate to the technology itself. Others relate to student or parent expectations, or whether there's enough of the right professional development to help teachers become proficient in digital technology [3].

Without addressing these concerns, we risk creating a generation of students ill-prepared for a digital future.

Along with this, we should note that the use of information technology in education allows everyone to get an education within the concept of «open education». «Open education» realizes equal opportunities for education regardless of place of residence, health and other factors, etc.

The spread of the principles of open education is probably the most noticeable in fact that the requirements of openness are increasingly becoming the standard of individual educational institutions, as well as national educational systems [4].

This raises the question of the correct design of open educational technologies. The purpose of the design is to present the creative process and its results as finite means. The author [4] offers five design principles that are necessary for the success of open educational technologies. Although these qualities are not unique to the design of open technologies, they reflect some of the most important principles of open education: access design; support design; ownership design; participation design; convenience design.

The principles themselves do not create convenient open education technologies, but the ideas associated with them may be useful to their authors.

Therefore, we emphasize the importance not only of creating a form of distance communication with students of different levels, but also its successful design so that the knowledge embedded in the distance learning course is the best absorbed by students and other education seekers.

### *References*

1. Ямалетдинова А. М., Медведева А. С. Современные информационные и коммуникационные технологии в учебном процессе. *Вестник Башкирского университета*. 2016. Т. 21. №4 С. 1134-1141.

2. Dagiene Valentina. Teaching Information Technology in General Education: Challenges and Perspectives. URL : [https://www.researchgate.net/publication/221437607\\_Teaching\\_Information\\_Technology\\_in\\_General\\_Education\\_Challenges\\_and\\_Perspectives](https://www.researchgate.net/publication/221437607_Teaching_Information_Technology_in_General_Education_Challenges_and_Perspectives) (дата звернения 30.10.2020).

3. Ten reasons teachers can struggle to use technology in the classroom. URL : <https://theconversation.com/ten-reasons-teachers-can-struggle-to-use-technology-in-the-classroom-101114> (дата звернения 30.10.2020).

4. Opening up education: the collective advancement of education through open technology, open content, and open knowledge / edited by Toru Iiyoshi and M. S. Vijay Kumar. MIT Press, 2008. URL : [http://library.nlu.edu.ua/POLN\\_TEXT/KNIGI\\_2009\\_2/vidkryta\\_osvita\\_2009.pdf](http://library.nlu.edu.ua/POLN_TEXT/KNIGI_2009_2/vidkryta_osvita_2009.pdf) (дата звернения 31.10.2020).

## СУЧАСНІ ІНФОРМАЦІЙНО-КОМУНІКАЦІЙНІ ТЕХНОЛОГІЇ В ОСВІТІ МОЛОДШИХ ШКОЛЯРІВ

*Ковальов П. А., к.т.н., доцент,  
Національний університет цивільного захисту України*

Навчання учнів молодших класів діям у надзвичайних ситуаціях та правилам пожежної безпеки є обов'язковим і здійснюється під час навчально-виховного процесу в межах вивчення предмету «Основи здоров'я». Згідно з діючою освітньою програмою для молодшого школяра передбачені наступні теми з пожежної безпеки: поведінка в небезпечних ситуаціях; побутові небезпеки; телефони аварійних служб; безпечні і небезпечні ситуації; джерела допомоги в небезпечних ситуаціях; безпечна поведінка вдома; ситуації можливої небезпеки у школі, план евакуації; пожежна безпека, правила користування обігрівальними приладами; цінність і неповторність життя і здоров'я людини, безпека життєдіяльності [1].

Однак, на жаль, не дивлячись на вагомий спектр теоретичного матеріалу з пожежної безпеки, з яким працюють молодші школярі та їх широкої практичної реалізації у виховній позакласній роботі, результати щодо наявності у дітей певних знань з основ пожежної безпеки потребують вдосконалення.

По-перше, це пов'язано з малою кількістю годин, що відводиться на опрацювання теми «Пожежна безпека» та неможливість повноцінного практичного тренінгу отриманих теоретичних знань під час шкільних занять та все ще невиробленою методикою навчання та відпрацювання чіткого алгоритму правильних дій під час виникнення пожежі.

По-друге, авторами діючих підручників запропоновано курс з основ здоров'я для учнів 1–4 класів загальноосвітніх шкіл, у якому лише незначна частина навчального матеріалу пов'язана з питаннями пожежної безпеки, відтак запропоновані курси не охоплюють повною мірою необхідний обсяг питань з даної тематики. Запропонований матеріал, що стосується нашого дослідження, ознайомлює з виникненнями загорянь та пожеж, як себе правильно вести, що робити, як загасити пожежу. Проте ми вважаємо, що доцільним було б звернення уваги передусім на ті пожежонебезпечні ситуації, в які згідно з останніми статистичними даними найчастіше потрапляють діти. Певні зауваги викликають й запропоновані авторами діючих підручників поради з подолання пожежонебезпечних ситуацій. Автори в одних і тих же випадках, що можуть трапитися з дітьми, пропонують різні варіанти дій, які не завжди є послідовними, а відтак не є ефективними для самозахисту. Порушені авторами діючих підручників питання є цілком правильним рішенням з приводу навчання дітей пожежній безпеці та, на нашу думку, потребують подальшого вдосконалення в рамках розширення навчального простору, передусім за рахунок позакласного часу, де необхідно не тільки доповнити багаж отриманих знань дитини, але й створити умови для відпрацювання їх та удосконалення в повсякденному житті.

Третім аспектом, на нашу думку, є не досить вдалі напрацювання змістовного матеріалу з практичного відпрацювання основних вимог пожежної безпеки. Ми б радили під час відпрацювань питань, пов'язаних з загоранням чи пожеж не гасити їх самими дітьми, а у всіх випадках кликати на допомогу дорослих. З практики рятувальників, ми повинні знати та навчити дітей, що гасіння навіть невеликих загорань може бути вкрай небезпечним, адже одна й та сама ситуація може розвиватися по-різному й не всі ризики та небезпеки можуть бути ними врахованими. Скажімо, типовий випадок загорання паперу в смітнику. Найпростішим

варіантом подолання ситуації є гасіння його водою, але не всі діти зможуть прорахувати ситуацію, що в смітнику можуть знаходитися додаткові горючі та легкозаймисті матеріали, які під дією високої температури виділяють їдкий дим; вони можуть вибухнути, і це призведе до травмування. Перше, що мають чітко усвідомлювати діти молодшого шкільного віку – під час виникнення пожежі слід кликати на допомогу дорослих, а не займатися гасінням пожежі самостійно. Тож, ми вважаємо, успішним поштовхом для оновлення протипожежного матеріалу та успішного його відпрацювання з молодшими школярами було б залучення фахівців Державної служби України з надзвичайних ситуацій. Спільна робота щодо розробки основного тексту з питань пожежної безпеки та рекомендації щодо їх використання в практичній площині посприяло б першим кроком для виховання пожежобезпечної культури у молодших школярів шляхом придбання знань, умінь та навичок самозахисту у разі виникнення пожежної небезпеки.

Таким чином, можна стверджувати, що наявні навчально-методичні джерела не розв'язують повною мірою питання формування в учнів молодших класів знань про пожежну безпеку. Відтак існує гостра необхідність удосконалення теоретичного матеріалу з питань пожежної безпеки у навчальному та виховному процесах молодших школярів та застосування більш ефективних форм та методів виховної роботи з дітьми у сфері пожежної безпеки.

#### *Література:*

1. Основи здоров'я. Програма для загальноосвітніх навчальних закладів. 1–4 класи. URL:<http://mon.gov.ua/activity/education/zagalna-serednya/pochatkova-shkola.html>.

## НЕОБХІДНІСТЬ ВПРОВАДЖЕННЯ ОСНОВ ІНФОРМАЦІЙНИХ ТЕХНОЛОГІЙ

*Юр'єва І.А., к.е.н, доцент  
Національний технічний університет «Харківський політехнічний  
інститут»*

Сучасний мир позабудовується нелінійно. Антропологічні дані підтверджують феномен цефалізації в процесі еволюції. Перехід від одного типу суспільства до іншого (індустріальне, постіндустріальне, інформаційне, ноосферне) характеризується геометричним збільшенням видів і обсягу інтелектуальної діяльності, результатом якого ставало одержання, використання і обмін новими знаннями [1]. Безпрецедентну роль у сучасному прискоренні всіх процесів життєдіяльності людини відіграють інформаційні технології. Боротьба за владу, сфери впливу, контроль і домінування на національному, міжнародному і глобальному рівні неможлива без ефективною інформаційно-аналітичною складовою. Формується нове суспільство, суспільство інформаційне, у якому інформаційні цінності пріоритетні та здійснюються над матеріально-енергетичними. Інститут економічної діяльності в такому суспільстві будується по нових нормах, у яких "інформаційний ресурс" безпосередньо впливає на матеріальні фактори прогресу і забезпечує ефективність інтелектуальної власності організації та будь-яких управлінських рішень. Основу "інформаційного ресурсу" становить інформація, здатна зробити розуміння, яке спонукує до дій. Перетинаючись функціонально з науковою (виробництво нового знання) і управлінською (розробка варіантів прийняття рішень) діяльністю, процес консолідації інформації вирішує

завдання якісно-змістовного перетворення інформації в інтелектуальні активи [1]. Необхідність такого процесу обумовлена величезним обсягом інформації, яку необхідно аналізувати для вибору і обґрунтування прийняття рішення. Накопичені і систематизовані інтелектуальні активи, і результат їх використання в управлінських рішеннях становлять корпоративне знання організації. Використання корпоративного знання в щоденній роботі організації повинне бути імplementовано на рівні процесу з найвищим пріоритетом. Щоб успішно конкурувати будь-яка організація повинна створити і безупинно відтворювати систему ключових областей компетентності, кожна з яких деяка галузь знань. Важлива властивість ключових областей компетентності - їх неминуче старіння. Це означає, що процеси, що протікають в організації, треба організувати таким чином, щоб вони змогли забезпечити безперервне відтворення цих ключових областей. Для максимізації конкурентної переваги процес консолідації інформації повинен містити наступні складові: виявлення вихідних вимог бази даних; формування інформаційних ресурсів; витяг і придбання знань (створення нових знань, забезпечення доступу до коштовних зовнішніх знань, використання наявних знань); формування інтелектуальних архівів організації, (непрямої) інформації і знання про учасників і предмети виробництва; використання знань в організаційних процесах і продуктах; уяву знань в інформаційних документах організації; стимулювання росту знань за допомогою організаційної культури і заохочень; передачі існуючих знань із однієї частини організації в іншу; виміру цінності інтелектуальних активів і впливу управління знаннями на результати діяльності організації [1].

#### *Література:*

1. Банківські операції банківської системи України : підручник за ред. Лернера Ю.І. Харків : ТОВ «Планета-прінт», 2019 528 с.



## **З ПРАКТИКИ ПРОЄКТНО-ТЕХНОЛОГІЧНОЇ ДІЯЛЬНОСТІ З ВИКОРИСТАННЯМ ЕЛЕМЕНТІВ КОМП'ЮТЕРНОГО МОДЕЛЮВАННЯ**

*Чинчой В.В., магістрантка II курсу  
Рябець С.І., к.т.н., доцент  
Центральноукраїнський державний педагогічний університет  
імені Володимира Винниченка*

У зв'язку з бурхливим потоком технологічних новинок та інновацій у сучасному світі відбувається постійне оновлення всіх сфер життєдіяльності людини, в тому числі й в освітньому середовищі. Одним із перспективних напрямків в галузі Технології виступає 3D-друк, що дозволяє достатньо швидко створювати різні технічні зразки (вироби) в машинобудуванні, зводити цілісні об'єкти в будівництві, друкувати органічні матеріали та навіть біологічні органи тощо. Тому, на наш погляд, *актуальним* на сьогодні, є опанування цифровими технологіями при створенні 3D-об'єктів у практиці роботи як студентів, так і учнів закладів загальної середньої освіти. На це вказується, зокрема і в [1], де основним ресурсом в епоху цифровізації визначена саме інформація, що проникла в усі сфери суспільного життя, в тому числі – в освітній процес.

Наразі, 3D-технології представляють собою сучасний тренд в освітньому середовищі, а також в охоплених ним технологіях, які адаптовані під усі висунуті вимоги сучасного виробництва та володіють великим потенціалом в майбутньому. Використовуючи 3D-технології під час освітнього процесу, можливо суттєво збільшити появу різноманіття на уроках чи лекціях, підвищити мотивацію та зацікавленість, при цьому застосування візуально-об'ємних моделей на заняттях дає змогу

ефективно та наочно пояснювати навчальний матеріал, застосовуючи відносно не дорогі прототипи. Аналіз літературних джерел авторів-дослідників Е. Акбутіна [2], Р. Гуревича [3], Кадемія [4], О. Мосіюка [5] засвідчив, що протягом останніх років проблемі використання 3D-моделювання в різних закладах освіти надавали важливого значення, але питанням конкретного застосування тривимірного моделювання з практичним виходом на 3D-друк приділено не достатньої уваги. Тому, за *мету* нашого дослідження було обрано вибір оптимального програмного забезпечення 3D-друку для відповідної організації навчального середовища з технологій на прикладі проектування та моделювання творчого проєкту (вази). Для цього були використані належні теоретичні, емпіричні, практичні методи дослідження.

Досвід практичної роботи в ЦДПУ ім. В. Винниченка дозволив визначити краще для наших умов програмне забезпечення, яке доцільно використовувати під час 3D-друку, при цьому розглядалися програми для 3D-моделювання; програми для редагування і ремонту моделей у форматі STL; програми для друку, які відповідають за передачу G-коду на принтер [1].

Враховуючі усі можливі доречні для освітнього процесу 3D-редактори [6] (Google Sketchup, Autodesk Maya, Autodesk 3Ds Max, Sculptris, Blender 3D тощо), за допомогою яких можливо створити 3D-модель, були проаналізовані усі їхні переваги та недоліки, що дозволило при виборі зупинитись, перш за все, на програмі Autodesk 3Ds Max. Саме остання, на наш погляд, є досить універсальною, має високу ступінь реалістичності зображень, є безкоштовно-ліцензійною програмою, а також за допомогою даного редактора одразу після 3D-моделювання можливо обрати правильний формат для 3D-принтера під назвою «STL» з подальшим 3D-виходом на друк створеної цифрової моделі.

Після того як в Autodesk 3Ds Max створюється готова віртуальна 3D-модель, необхідно визначитись з програмним забезпеченням, яке відредагує та відремонтує модель для друку у форматі STL. Нами для цього було використано програмний продукт Cura 3D [7], який до того ж відповідає за передачу G-коду на принтер. Власне, це і зумовило наш вибір. До переваг даної програми можна віднести відображення результату попередньої оцінки часу, назви файлу, загальної кількості витратного матеріалу, який знадобиться для друку 3D-моделі, а також наочно побачити покрокове створення 3D-моделі за допомогою відображення роботи екструдера 3D-принтера. Тобто, ще однією з переваг програми Cura 3D є застосування її як імітатора 3D-друку.

Зважаючи на можливості 3D-друку, нами була запропонована методика навчання модулю «Комп'ютерне проєктування», що включає кроки щодо:

- визначення теми та завдань проєкту;
- аналізу об'єкту проєктування;
- конструювання, визначення типу 3D-принтеру та характеристики витратного матеріалу для 3D-моделі;
- добору системи автоматичного проєктування;
- виконання креслеників за допомогою обраного 3D-засобу (графічного редактора);
- виконання спрощених 3D-моделей деталей та виробу;
- створення презентації проєкту;
- доведення розробки 3D-моделі до завершення (друку).

Отже, наведені типи програмного забезпечення (Autodesk 3Ds Max та Cura 3D), є основними, на наш погляд, для 3D-друку, які допомагають створити 3D-модель під час проєктної діяльності в технологічній освіті.

### *Література:*

1. Андрощук Г. О., Копил Я. В. 3D-друк в епоху інноваційних технологій: проблеми регулювання. *Інтелектуальна власність в Україні*. 2016. № 5. С. 17-26.
2. Акбутин Э. А., Доромейчук Т. Н. 3D-принтер: история создания машины будущего. *Юный ученый*. 2015. № 1. С. 97-98.
3. Гуревич Р. С. Коломієць А. М., Коломієць Д. І. Нові інформаційні технології в підготовці сучасного фахівця. *Кримські педагогічні читання : матеріали Міжнародної наукової конференції*. Харків: НТУ"ХПІ", 2001. С. 149-153.
4. Кадемія М. Ю., Кобися А. П., Кобися В. М., Подзігун О. А. Методика застосування комп'ютерної техніки при викладанні предметів шкільного курсу : навчальний посібник. Вінниця : ВДПУ, 2008. С. 230-236.
5. Мосіюк О. О. Особливості вивчення 3D моделювання у процесі професійної підготовки майбутніх учителів інформатики. *Науковий вісник Ужгородського національного університету. Сер. Педагогіка. Соціальна робота*. 2018. Вип. 2 (43). С. 182-186.
6. Навчальні програми для 10-11 класів. URL: <https://mon.gov.ua/ua/osvita/zagalna-serednya-osvita/navchalni-programi/navchalni-programi-dlya-10-11-klasiv> (дата звернення: 21.10.2020).
7. Луп'як Д. М. Застосування сучасних комп'ютерних технологій у проектуванні об'єктів технологічної діяльності. URL: <https://naurok.com.ua/prezentaciya-zastosuvannya-suchasnih-komp-yuternih-tehnologiy-u-proektuvanni-ob-ktiv-tehnologichno-diyalnosti-25161.html> (дата звернення: 21.10.2020).

## ТРАНСФОРМАЦІЯ СУЧАСНИХ ІНФОРМАЦІЙНО-КОМУНІКАЦІЙНИХ ТЕХНОЛОГІЙ В ОСВІТІ

*Сардак С.Е., д.е.н., доцент*

*Гойда О.О.*

*Університет митної служби та фінансів*

У сучасному суспільстві інформаційно-комунікаційні технології кардинально змінюють повсякденне життя людини, роблячи інформацію більш доступною, а процес обміну та обробки інформації більш ефективним. У ХХІ столітті інформаційно-комунікаційні технології активно використовуються в освітньому процесі, що вимагає внесення відповідних змін у навчальний процес, пов'язаних з переглядом традиційних методів і засобів навчання.

Застосування інформаційно-комунікаційних технологій в сфері освіти суттєво відрізняється в залежності від форм навчання. Так, в денній освіті основним джерелом інформації виступає викладач, який більш вільний у виборі способів навчання. Традиційним є задіяння мультимедіа, тобто використання інтерактивних дошок, проекторів, електронних посібників. За допомогою мультимедіа, викладач може більш наочно донести матеріал до студента: показати відео, презентацію, карту, текст. Інтернет, здобувачі освіти застосовують переважно під час самостійної роботи, хоча поступово зростає обсяг комунікацій зі стейкхолдерами.

У заочній формі навчання використовується більший набір техніки: стаціонарні комп'ютери, ноутбуки, нетбуки, планшети, телефони. Саме у цій формі навчання більшу роль відіграють комунікації через технічні засоби та Інтернет. У заочній освіті більше застосовується спеціальних програм для зв'язку та поширення інформації, у тому числі: Moodle (2002),

Google Hangouts (2013), Zoom (2011), Google Meet (2017). Створюється багато програм для вебінарів, тренінгових програм та онлайн-курсів: Prometheus (2014), Ed-Era (2014), Pearn (2018). Особливо важливим аспектом постає якість та функціональність сайту. Відповідно, інформаційно-комунікаційні технології починають більше використовувати викладачі та студенти. При цьому роль людського фактору викладача поступово нівелюється, зростає роль інтернет-технологій, підвищуються вимоги до якості корпоративної та приватної техніки, а також швидкості інтернету.

Набуває поширення й дистанційна освіта, яка починає користуватися усе більшою популярністю в освіті. У дистанційній освіті, ще більш ніж у заочній формі, підвищується роль техніки. Інтернет-простір стає постійним «гідом» студентів та викладачів. Цьому допомагають інноваційні програмні розробки: Zoom (2011), Google Hangouts (2013), Microsoft Teams (2017), Google Meet (2017). Також з'явилися вкрай необхідні платформи для поширення завдань та матеріалів до вивчення та відслідковування результатів навчання студентів: ClassDojo (2011), Padlet (2013), Classroom (2014).

Під час поширення Covid-19 відбулася вимушена масова трансформація традиційних форм навчання. Це допомогло запобігти поширенню захворювання в межах установ, які надають освіту, а також, перехід на елементи дистанційної форми навчання активізує процес поліпшення та створення нових програм, техніки й розвиток інформаційно-комунікаційних технологій. Усі форми навчання збагатилися інформаційними елементами, що детермінує необхідність безперервного підвищення кваліфікації науково-педагогічних кадрів. Однак, треба враховувати, що дієвість застосування інформаційно-комунікаційних технологій в освіті залежить від численних факторів, з

яких головну роль відіграють економічні та кадрові можливості закладів освіти та здібності здобувачів освітніх послуг.

Таблиця 1 - Застосування інформаційно-комунікаційних технологій в освіті

Форма навчання	Сфера застосування	Техніка	Комп'ютерні програми
Денна	Лекції, семінари, практичні та лабораторні роботи, самостійна робота, обмін студентами, гранти, стажування, конкурси, олімпіади, екскурсії, запрошення стейкхолдерів	Звичайні та інтерактивні дошки, проектори, електронні посібники, телефони	Word, Power Point, Excel
Заочна	Лекції, практичні, семінарські, лабораторні заняття, самостійна робота	Персональні комп'ютери, ноутбуки, планшети, телефони	Word, PowerPoint, Excel, Prometheus, Plearn, Ed-Era, Moodle, Zoom, Viber, Skype
Дистанційна	Лекції, семінари, практичні роботи, самостійна робота	Персональні комп'ютери, принтери, телефони, ноутбуки	Microsoft Teams, Google Meet, Google Hangouts, Zoom, Padlet, Classroom, ClassDojo
Комбіновані підходи (інноваційні або форс-мажорні)	Обирається індивідуально	Обирається індивідуально	Індивідуальні програмні розробки

Відповідно, трансформація сучасних інформаційно-комунікаційних технологій в освіті, з одного боку, викликана глобальними еволюційними імперативами (інтелектуалізації, інформатизації, діджиталізації), а з іншого, прискорюється діями глобальних суб'єктів, внаслідок загострення поточних глобальних загроз, глобальних викликів та глобальних ризиків, що обумовлює продовження наукових досліджень у даній сфері.

#### *Література:*

1. Сардак С. Е. Особливості функціонування ринку праці України та використання потенціалу саморозвитку для підвищення зайнятості населення. *Україна : аспекти праці*. 2006. № 7. С. 8–2.

2. Сардак С. Е., Ставицька А. В. Дослідження структури і тенденцій розвитку світового ринку інформаційних технологій. *Технологический аудит и резервы производства*. 2015. № 4/5. С. 96–100.

**УДК 378**

**ДОСВІД ЗАСТОСУВАННЯ СУЧАСНИХ НОВІТНІХ ТЕХНОЛОГІЙ  
НАВЧАННЯ У ВИЩІЙ ШКОЛІ ПРИ ВИКЛАДАННІ  
ЕКОНОМІЧНИХ ДИСЦИПЛІН**

*Мисюра М.І., к.т.н., доцент  
Попова А. М., к.т.н., доцент  
Харківський національний автомобільно-дорожній університет*

Глобалізація зрушує процеси трансформацій у світі що тісно пов'язані з усіма сферами людської діяльності та взаємовідносин. Не оминула ця тенденція економіки країн та ринок освітніх послуг. Розширення кордонів та можливість виконання деяких завдань на будь-якій відстані від роботодавця, прагнення до зниження собівартості продукції шляхом перенесення виробництв до інших країн, нові ринки збуту та багато інших параметрів змінюють і вимоги до кваліфікації спеціалістів. Особливі вимоги ставляться до спеціалістів, котрі працюватимуть на іноземних ринках, а отже потрібні зміни і в університетських установах для відповідності освіти вимогам ринку праці.

Досвід застосування сучасної новітньої методики навчання існував і раніше до настання вимог нового часу, пов'язаних з поширенням пандемії у світі. Однак масовість він отримав саме при загальному переході до дистанційного навчання. Поставлені нові вимоги, коли 100 % начального



процесу відбувається не в аудиторіях та немає змоги повністю охопити процес сприйняття інформації та контроль за її засвоєнням.

Однак для вирішення усіх суперечок, сучасні експерти з питання методології освітнього процесу, сформулювали три складові цього процесу: фундаментальність освіти – передача знань, практичні навички – професійні уміння, а найголовніше формування та розвиток стилю – базуючись на розвитку індивідуальності особистості.

Так спеціалісти отримуючи освіту, що базується на цьому принципі «єдності трьох основ» є не тільки професійно підготовлені та освічені, а й ще реалізуватимуться як особистості з творчим мисленням.

Постійні зміни, що відбуваються у суспільстві впливають і на освіту та завдання, що ставляться перед вищими навчальними закладами. Так технічні революції та висока мобільність встановлюють нові закони функціонування ділового суспільства. Все це впливає на вимоги до освітніх закладів та при цьому незмінним залишається вимога системності змісту основних галузей знань, а оптимальна практична частина екстраполяції та моделювання знань в реальних життєвих ситуаціях.

Однак перед українськими закладами вищої освіти постало питання реалізації цих принципів, при цьому довід польських університетів може значно прискорити реалізацію дистанційної освіти в країні.

При всіх зазначених вище причинах особливу важливість отримує впровадження нових методів та засобів представлення знань. Так широко використовується можливість візуалізації матеріалів лекції за допомогою відповідних комп'ютерних засобів. При цьому ефект від представлення інформації наступним чином зростає багатократно, адже засвоєння представлених знань відбувається не тільки за допомогою слухового сприйняття та ведення конспектів, а ще й за допомогою формування візуальних образів. Крім того багато аспектів лишається у студентів для самостійного вивчення матеріалу. Так головним завданням є не тільки

самостійне вивчення матеріалу, а й поштовх на підтримання прагнення до особистого освоєння навичок з пошуку і систематизування інформації з досліджуваного питання, тобто прагнення та вміння самостійно робити висновки. Багатьом знайомий прийом, використовуваний навіть у деяких школах, дозволяє формуватися власним нейронним зв'язкам у мозку людини, що робить процес сприйняття та засвоєння інформації ефективнішим за багаторазові повторення чи завуальоване посилення на вже засвоєний матеріал. Також це спонукає студентів робити самостійні незалежні висновки, формувати власну думку з кожного питання, дискутувати, доводити власні думки, захищати чи критикувати представленні питання, перелік нескінченний оскільки новітні методи допомагають у вже ефективно зарекомендованих засобах представлення та засвоєння інформації.

Важливим аспектом при цьому є донести до студентів важливість візуалізації при представленні інформації. Самим прикладом є матеріал, котрий вони сприймають, коли є можливість за допомогою графічних образів представити обсяги інформації, котрі навіть при презентації у вигляді таблиць та цифр програють візуальним образам. Так сучасні вимоги для випускників «вищів» відповідати стандартам сучасного ділового світу базуються на вміннях ефективного представлення власних думок та проектів. У цьому часто були недоліки освітніх закладів, котрі навчаючи, не давали можливості навчитися використовувати сучасні можливості при доведенні інформації, що в свою чергу деякі вважають недоліком фундаментальності вищої освіти.

Найбільших поштовхом для розвитку дистанційних форм навчання було використання платформи Moodle та ZOOM. Однак при цьому постали питання роботи з студентами-іноземцями, котрим потрібне більше часу на сприйняття наданої інформації, її зміна через мовний бар'єр. Ще одним важливим аспектом окрім адаптаційних процесів іноземних студентів є

підготовка вітчизняних студентів до роботи не тільки в країні, а й за кордоном.

Висновки при цьому отримані наступні, що нові часи надають нові вимоги, котрі спонукають до розвитку. При цьому виникають і проблеми, котрі вимагають вирішення. По перше, питання технічного оснащення викладачів, коли потрібно водночас виконувати трансляцію матеріалу та наводити пояснення, при цьому польські колеги успішно використовують планшети для виведення інформації на екран для студентів та ноутбуки.

По друге, якість засобів зв'язку та стабільність з'єднання.. Це питання виникало на протязі усього часу дистанційного навчання через завантаженість мереж. Вирішенням стало зміна часу трансляції при погодженні зі студентами, що дало можливість знизити зручно працювати при стабільному з'єднанні.

Також систему стимулювання викладачів, що активно впроваджують нові методики у навчання, викладання іноземними мовами та впроваджують інновації в процес викладання.

В світі, що швидко розвивається та змінюється варто надати більше уваги новим методиками для поліпшення не тільки навчального процесу, новими можливостями є тренінги для організацій та підприємств з новими методами та методиками роботи, підвищенням кваліфікацій спеціалістів, проведення курсів для тих хто не зможе дозволити собі повноцінне навчання у ВУЗі. Всі ці потреби є нові можливості розвитку освітнього сектору послуг, котрі вже освоюють іноземні вищі навчальні заклади. В цьому є також пошук потенційних студентів серед слухів подібних курсів та заходів. Важливо створити чітку установку між навчанням та практичною сферою реалізації, коли можна на простому прикладі пояснити «нащо» потрібна та ці інша кваліфікація. Крім того це водночас створює більш тісну співпрацю з спеціалістами, що реалізують отриманий досвід та кваліфікації.

**ВИКОРИСТАННЯ ІНФОРМАЦІЙНО–КОМУНІКАЦІЙНИХ  
ТЕХНОЛОГІЙ ПІД ЧАС ДИСТАНЦІЙНОГО НАВЧАННЯ У  
ВИЩИХ НАВЧАЛЬНИХ ЗАКЛАДАХ М. ДНІПРА**

*Приходько М.О., Федотова Т.А., к.е.н., доцент  
Дніпровський національний університет ім. О. Гончара*

Через пандемію та карантин усі навчальні заклади України, у тому числі й університети, змушені були перейти на дистанційне навчання. Згідно «Положення про дистанційне навчання», під дистанційним навчанням розуміється індивідуалізований процес набуття знань, умінь, навичок і способів пізнавальної діяльності людини, який відбувається в основному за опосередкованої взаємодії віддалених один від одного учасників навчального процесу у спеціалізованому середовищі, яке функціонує на базі сучасних психолого-педагогічних та інформаційно-комунікаційних технологій [1]. Пандемія та впроваджений карантин показали, що більшість студентів та викладачів не готові до трансформації через відсутність або недоступність інформаційних технологій. Так, це зумовило необхідність у модернізації методів навчання, а також призвело до розробки ефективних інформаційно-комунікаційних технологій (ІКТ).

На сьогодні Дніпровські вищі навчальні заклади використовують наступні онлайн - платформи для дистанційного навчання з використанням відеозв'язку: Moodle, Google Classroom, Microsoft Teams, Zoom тощо. Також, вищі навчальні заклади можуть використовувати власні розроблені системи. Так в табл. 1 зазначено які інформаційно-комунікаційні технології застосовують такі вищі навчальні заклади, як ДНУ ім. О. Гончара, ДМА МОЗ України, ДДУВС, НТУ «Дніпровська політехніка», ДНУЗТ ім. В. Лазаряна, Університет, УМСФ.

Таблиця 1- Інформаційно–комунікаційні технології, які використовують ВНЗ м. Дніпра

№	Назва вищого навчального закладу м. Дніпра	Назва ІКТ
1.	Дніпровський національний університет ім. О. Гончара	Microsoft Teams
2.	Дніпровська медична академія МОЗ України	Moodle, GoogleClassroom, Zoom
3.	Дніпропетровський державний університет внутрішніх справ	Moodle
4.	НТУ «Дніпровська політехніка»	Microsoft Teams, Moodle
5.	Дніпровський національний університет залізничного транспорту імені академіка В. Лазаряна	Lider, Moodle, Zoom
6.	Університет митної справи та фінансів	GoogleClassroom, Zoom, GoogleForms, Gnomio.com

Джерело: розробка автора за даними маркетингового дослідження шляхом опитування за допомогою GoogleForms

Таким чином, студенти та викладачі вищих навчальних закладів України не мали суттєвого досвіду в онлайн-освіті, але швидко зреагували та адаптувались до змін.

Отже, існування та використання інформаційно-комунікаційних технологій не тільки полегшує процес навчання під час пандемії, а й дозволяє студентам, які у майбутньому є працівниками, адаптуватися до самоосвіти, яка знадобиться їм впродовж усього життя.

Також, під час опитування студентів вищих навчальних закладів міста Дніпра, що були зазначені в табл. 1, щодо використання інформаційно-комунікаційних технологій, було запропоновано наступні рекомендації для покращення дистанційного освітнього процесу:

- організувати навчальні курси по удосконаленню методів онлайн-освіти для лекторів;
- керівництво університету повинно забезпечувати постійний моніторинг задоволеності студентів та викладачів, щодо організації дистанційного освітнього процесу для накопичення статистичних даних у динаміці;

- створити альтернативні методи дистанційного навчання зі студентами, які не мають змогу повноцінно використовувати інформаційно – комунікаційні технології;
- створення інформаційних технологій для освоєння та застосування теоретичних знань на практиці.

#### *Література:*

1. Наказ Міністерства освіти науки України «Положення про дистанційне навчання» від 25.04.2013 № 466. URL: <https://zakon.rada.gov.ua/laws/show/z0703-13#Text>

## **УДК 378.14**

### **МАЙНДМЕПІНГ ЯК СУЧАСНА ІНФОРМАЦІЙНО-КОМУНІКАЦІЙНА ТЕХНОЛОГІЯ НАВЧАННЯ**

*Камишнікова Г.В., к.пед.н., викладач  
Житлово-комунальний фаховий коледж ХНУМГ ім. О.М. Бекетова*

Провідним завданням модернізації змісту освіти є впровадження в освітній процес сучасних інформаційно-комунікаційних технологій і методів навчання, які б забезпечили виховання особистостей мислячих, творчих, ініціативних, орієнтованих на професію, конкурентних на ринку праці. Однією з таких технологій є майндмепінг.

Технологія майндмепіngu — це сукупність методів та прийомів, застосовуваних в освітньому процесі, яка базується на використанні ментальних карт і дозволяє підвищити ефективність сприйняття навчального матеріалу, розв’язання завдань та прийняття рішень. Вона дає змогу зобразити певний процес або ідею повністю, утримувати одночасно у свідомості значну кількість даних, встановлювати причинно-наслідкові

зв'язки, запам'ятовувати значний обсяг матеріалу та відтворювати його навіть через тривалий період [1].

Карта знань (карта розуму, карта пам'яті, думок; ментальна карта; інтелект-карта) (англ. Mind map) — діаграма, на якій відображають слова, ідеї, завдання, або інші елементи, розташовані радіально навколо основного слова або ідеї. Використовуються для генерування, відображення, структурування та класифікації ідей, і в якості допоміжного засобу під час навчання, організації, розв'язання проблем, прийняття рішень та написання документів [2].

Ментальну карту можна створити як на комп'ютері, за допомогою спеціального програмного забезпечення або онлайн сервісів, так і намалювати від руки на аркуші. Вона цінна тим, що дозволяє окинути оком проблему загалом, побачити все «дерево», бачити взаємозв'язки, структуру, логіку, чого не дає лінійний список.

Майндмеппінг допомагає швидко запам'ятовувати і осмислювати інформацію, тому успішно застосовується на етапі вивчення нового матеріалу. Презентаційні матеріали у вигляді ментальних карт не тільки демонструються, але і створюються (або наповнюються) разом зі студентами безпосередньо в ході занять. Після закінчення заняття студенти отримують в якості роздавальних матеріалів копії такої спільно створеної карти [3].

Ефективним є використання майндмеппінгу і на етапі контролю. Ментальна карта, як письмова відповідь на контрольне або екзаменаційне запитання, демонструє повну картину знань студента, що дозволяє викладачу виставити об'єктивну оцінку .

Безперечна користь методики майндмеппінгу полягає в тому, що вона допомагає структурувати і детально розібрати будь-яку інформацію, ідею і завдання.

Отже, завдяки використанню майндмеппінг-технології в освітньому процесі підвищується пізнавальна мотивація навчання, розвиваються інтелектуальні здібності та творче мислення студентів, вони повніше та краще запам'ятовують великий обсяг інформації.

#### *Література:*

1. Кухаренко В. М., Березенська С. М., Бугайчук К. Л. Теорія та практика змішаного навчання : монографія; за ред. В. М. Кухаренка. Харків : «Міськдрук», НТУ «ХПІ», 2016. 284 с.

2. Кононець Н. В. Технологія майндмеппінгу як педагогічна технологія ресурсно-орієнтованого навчання інформатики в коледжі. *Наукові праці ДонНТУ. Серія: «Педагогіка, психологія і соціологія»*. 2013. - №2 (14). С. 125-131.

3. Mind mapping – новий шлях мислення і отримання нових знань. URL:<https://onua.edu.ua/ua/novyny-ua/novosti-universiteta/5378-2020-09-01-1>.

**УДК 378;004**

## **ПОДАЧА ІНФОРМАЦІЇ В ВИГЛЯДІ СТРІЧКИ ЯК АЛЬТЕРНАТИВА СЛАЙДАМ В НАВЧАЛЬНОМУ ПРОЦЕСІ**

*Горяїнов О.М., к.т.н., доцент,  
Харківський національний технічний університет сільського господарства  
імені Петра Василенка*

Збільшення інформації в освітньо-професійній площині потребує більше часу для опрацювання, аналізу і синтезу в роботі викладача. Необхідно вносити постійні зміни в навчальні матеріали. Відповідно це тягне за собою переробку таких матеріалів. Особливо це стало відчутним в період пандемії і переході на дистанційні засоби навчання.



Як свідчать дані спеціалізованої групи «Новини вищої освіти» (37 тис. учасників) (<https://www.facebook.com/groups/284339708674108/>) дистанційні форми навчання призводять до збільшення часу для підготовки до занять. Зростає важливість підготовки якісних електронних видів матеріалів.

На теперішній час сформувався певний стереотип щодо наочності представлення інформації. Він полягає в тому, що основним видом представлення інформації є презентація (мультимедійна презентація) (наприклад, [1, 2]). В той же час використання презентацій має окрім переваг також і недоліки. Наприклад, в роботі [3] виділені такі недоліки: *ефект мерехтливих картинок, ефект дроблення цілого, ефект жорсткого каркаса, ефект роздвоєної уваги або відлуння.*

Хоча саме визначення презентації не містить даних про структуру, однак ключовим елементом для комп'ютерної презентації є слайд. Це і є основою для більшості недоліків, що зазначені в [3].

Які ж існують альтернативи для презентацій? Перш за все цікавить альтернатива мультимедійним презентаціям. Згідно [4] мультимедіа можуть реалізовуватися через: мультимедійні презентації, мультимедійні ігри, мультимедійні інтернет-ресурси. Якщо порівнювати з [5], то замість мультимедійного інтернет-ресурсу використовується термін «мультимедійне видання». Наведемо визначення цих термінів.

*Мультимедійний інтернет-ресурс* - сайт, в якому основна інформація представлена у вигляді мультимедіа [4].

*Мультимедійні видання* - це електронне видання, яке містить систематизований змістовний матеріал, пройшло редакційно-видавничу обробку, поєднує традиційну статичну (текст, графіку) і динамічну інформацію різних типів (мову, музику, відеофрагменти, анімацію тощо), впливає одночасно на декілька органів чуття реципієнта (органи зору і слуху), має власну нелінійну структуру [5].

В принципі мультимедійний інтернет-ресурс можливо представити як одна з форм мультимедійного видання. Однак це твердження потребує подальших досліджень.

Якщо відштовхуватися від того, що презентація – це набір слайдів, то мультимедійний інтернет-сайт (мультимедійне видання) – це щось інше. Практично більшість людей, що користуються комп'ютером або мобільним телефоном, також відвідують сайти в Інтернеті. При цьому більшість сайтів побудовані за іншим принципом ніж презентації. Характерним є використання інформаційних стрічок.

В інформаційних джерелах не вдалося знайти визначення терміну «інформаційна стрічка». Однак є визначення терміну «новинна стрічка». Згідно [6], *новинна стрічка - формат даних, який використовується для доставки користувачам інформації, що часто оновлюється.*

Важливим в цьому визначенні з точки зору викладача є «*часто оновлюється*». Якщо викладач має справу з навчальним матеріалом, який приходиться часто оновлювати, то відповідно слід замислитися над питанням про вибір між поданням мультимедіа або в вигляді презентації або в вигляді інформаційної стрічки.

Загалом, переглянуті матеріали за темою представлення мультимедіа в навчальному процесі, дозволяють ставити питання про доцільність введення класифікації щодо подання мультимедіа за ознакою «циклічності даних». Відповідно цю класифікацію можливо представити таким чином:

- подання мультимедіа в вигляді слайдів;
- подання мультимедіа в вигляді інформаційної стрічки;
- подання мультимедіа в змішаній формі.

Сама інформаційна стрічка виглядає дуже гармонійною формою подання мультимедіа з точки зору поняття «інформаційний потік» (тобто тече, ллється). Якщо звернути увагу на соціальні мережі, то там реалізовано саме принцип інформаційної стрічки.

Сучасні технічні і програмні засоби дозволяють реалізовувати подання мультимедіа в вигляді інформаційної стрічки різними засобами. Один із варіантів такої подачі є використання MS Word. Підготовлений в цьому текстовому редакторі мультимедійний матеріал дуже легко може перетворюватися на стрічку. Завдяки вбудованим налаштуванням прибираються пустоти між сторінками і скривається панель інструментів – рис.1.



Рисунок 1 – Варіанти представлення інформації в MS Word: а) в вигляді окремих сторінок б) в вигляді стрічки

Завдяки використанню інформаційної стрічки можливе зменшення навантаження для викладача при підготовці і корегуванні навчальних матеріалів.

#### Література:

1. Грибан О. Н. Применение учебных презентаций в образовательном процессе: виды, этапы и структура презентаций. *Воспитание и обучение истории в школе и вузе: исторический опыт, современное состояние и перспективы развития: сб. науч. ст. УрГПУ, Екатеринбург, 2016, Ч.3 - С.23-31. URL: <https://www.elibrary.ru/item.asp?id=26299256> (дата звернення: 14.11.2020)*
2. Иванова С. В., Жидкевич В. И. Достоинства и недостатки использования мультимедийных презентаций в учебном процессе. *Достижения фундаментальной, клинической медицины и фармации :*

материалы 73-й науч. сес. ВГМУ, 29-30 янв. 2018 г. : в 2 ч. Витебск : ВГМУ, 2018. Ч. 2. С. 555-556. URL: <https://elib.vsmu.by/handle/123/15140> (дата звернення: 14.11.2020)

3. Иванова Г. С. Особенности использования мультимедийных технологий при чтении лекций по программированию. *Машиностроение и компьютерные технологии*. 2014. №3. URL:

<https://cyberleninka.ru/article/n/osobennosti-ispolzovaniya-multimediynyh-tehnologiy-pri-chtenii-lektsiy-po-programmirovaniyu> (дата звернення: 14.11.2020).

4. Мультимедиа. URL: <https://ru.wikipedia.org/wiki/Мультимедиа> (дата звернення: 14.11.2020)

5. Мультимедіа. URL: <https://uk.wikipedia.org/wiki/Мультимедіа> (дата звернення: 14.11.2020)

6. Новостная лента. URL: [https://ru.wikipedia.org/wiki/Новостная\\_лента](https://ru.wikipedia.org/wiki/Новостная_лента) (дата звернення: 14.11.2020)

**УДК 37**

## **ПИТАННЯ ІНФОРМАТИЗАЦІЇ СУЧАСНОЇ ВИЩОЇ ОСВІТИ**

*Ачкасова Л.М., к.е.н., доцент  
Харківський національний автомобільно-дорожній університет*

Актуальним питанням в сучасному світі є інформатизація освіти, яка стала одним з пріоритетних завдань сучасності. Інтелектуальний потенціал суспільства постійно розширюється, а інтеграція інформаційних технологій з усіма сферами життєдіяльності уможливорює доступ до різних джерел інформації.

Системі освіти належить важлива роль в процесі створення і використання інформаційних технологій. Це пояснюється тим, що вища

школа є основним джерелом не тільки інтелектуальних, кваліфікованих кадрів, але і базою для наукових досліджень.

Інформаційно-комунікаційні технології (ІКТ), які впроваджуються в освіту значно прискорюють передачу знань і накопиченого досвіду. Це сприяє підвищенню якості навчання і адаптації здобувачів вищої освіти до будь-яких змін.

У вищій освіті активно впроваджуються ІКТ, що дозволяє успішно вирішувати багато завдань сучасної освітньої системи: доступність освіти, різноманітність форм представлення навчального матеріалу, можливості використання нових технологій і методів навчання [1].

Питання використання ІКТ в освітньому процесі вузу досліджували багато вітчизняних вчені: С. В. Панюкова, С.Б. Найханов, С.Б. Овезов, І.Б. Роберт, Г.Б. Кольцова, Е.М. Фаустова, і ін. [2].

Узагальнюючи роботи В.П. Кулагіна, Ю.В. Карякіна, С.Б. Юрасова та інших вчених, можна сказати, що ІКТ - це поняття, яке описує різні механізми, пристрої, алгоритми обробки інформації як засоби в досягненні ефективного результату в педагогічній діяльності.

Використання ІКТ в освітньому процесі збагачує можливості викладача, по-новому представляючи текстову, звукову, графічну і відеоінформацію, що дозволяє надавати лекційному матеріалу сучасний рівень. Крім того активізується творчий потенціал студентів, виховується інтерес до предмета. Але важливою вимогою стає набуття технологічної культури викладача, що відповідає цілям ІКТ і дає ефективний результат.

Нинішні освітні програмні засоби ІКТ повинні мати професійну спрямованість; можливості гіпертекстового представлення інформації; використовувати технології моделювання; інтерактивного діалогу та мати можливості оперативної оцінки дій користувача. Студент в таких умовах стає не тільки споживачем навчальної інформації, а і генератором нових для себе знань.

Особливої уваги потребують дистанційні технології навчання, які представляють собою сукупність методів і засобів навчання та адміністрування навчальних процедур, що забезпечують проведення навчального процесу на відстані на основі використання сучасних інформаційних і телекомунікаційних технологій [3]. В цьому випадку ІКТ забезпечують інтерактивну взаємодію студента і викладача в процесі навчання, привчають студентів до самостійної роботи з вивчення матеріалу і оцінюють їх знання і навички. Незважаючи на методичну забезпеченість системи дистанційного навчання мультимедійними та іншими засобами, важливою і необхідною умовою його реалізації стає самонавчання.

Таким чином, засоби ІКТ спрямовані на вдосконалення організації викладання, підвищення індивідуалізації навчання і продуктивності самопідготовки студентів. Посиленню мотивації до навчання сприяє індивідуалізація роботи самого викладача. Вона дозволяє залучати студентів до дослідницької діяльності і забезпечувати гнучкість процесу навчання [2].

Застосування програмних засобів ІКТ в процесі навчання підвищує рівень комп'ютерної компетентності і актуального розвитку студентів. Студент має свободу вибору темпу, рівня складності і послідовності матеріалу, що вивчається. Крім того, має місце коректна організація поточного контролю з боку викладача за ходом роботи студента, створюється сприятливий психологічний клімат на занятті, організовується групова діяльність студентів.

Для досягнення ефективності освітнього процесу, зокрема в плані розвитку освітньої мотивації, можуть використовуватися різні засоби.

В даний час в багатьох навчальних закладах розробляються і використовуються автоматизовані навчальні системи, які включають в себе комплекс навчально-методичних матеріалів і комп'ютерні програми,

які управляють процесом навчання. Крім того, використовуються і окремі програмні продукти навчального призначення.

Автоматизовані навчальні системи передбачають роботу з користувачем, який не володіє мовами програмування. Вони, як правило, мають інструментальне середовище, яке надає такі можливості:

- введення різнобічної інформації в базу даних з боку викладача, який формує сценарії для проведення заняття;
- робота студента відповідно до сценарію з навчально-методичними матеріалами;
- проведення автоматизованого контролю засвоєння знань, який дозволяє налагодити зворотний зв'язок і визначити оптимальний темп і послідовність вивчення навчального матеріалу;
- протоколювання роботи студента в базі даних автоматизованої навчальної системи;
- надання різних видів звітів про результати роботи певних груп або окремих учнів в поточному вимірі і в динаміці.

Таким чином, наше сьогоднішнє потребує активного дослідження різних аспектів використання ІКТ в сучасній освіті. Особливу увагу приділяють технічним та психолого-педагогічним особливостям мультимедійних технологій і необхідності їх продуктивного і цілеспрямованого застосування в навчальному процесі. Ці технології відкривають доступ до нетрадиційних джерел інформації, мотивують до пошуку та застосування принципово нових форм і методів навчання, активізують самостійну роботу студента, дозволяють адаптувати її до будь-яких соціальних змін, що сприяє підвищенню ефективності навчання.

#### *Література:*

1. Бородин В. А. Психология чтения в психологопедагогическом и библиотечно-информационном образовании. *Проблемы системогенеза*

учебной и профессиональной деятельности. Ярославль: «Аверс Пресс», 2003. С. 145-148.

2. Роберт И. Т. Современные информационные технологии в образовании: дидактические проблемы; перспективы использования. Москва : ИИО РАО, 2010.

3. Полат Е. С., Бухаркина М. Ю., Моисеева М. Ю. и др. Новые педагогические и информационные технологии в системе образования. Москва: Академия, 2001. 272 с.

4. Захарова И. Т. Информационные технологии в образовании. Москва: Академия, 2003. 192 с.

6. Покришень Д. А., Закревська Є. С., Корнієць О. М. та ін. Інформаційно-комунікаційні технології для педагогічних працівників (практичний курс). Чернігів: ЧОІППО, 2011. 62с.

**УДК 378.14**

## **МЕТОДИ ДИСТАНЦІЙНОГО НАВЧАННЯ В УМОВАХ КАРАНТИНУ: ІННОВАЦІЙНИЙ ПІДХІД**

*Хорошилова І.О., к.е.н., доцент*

*Харківський національний автомобільно-дорожній університет*

Сучасний стан методики навчання в вищих навчальних закладах демонструє, що викладачі все активніше використовують інноваційні методи в процесі роботи. Сьогодні, у період всесвітньої пандемії, на жаль, використання традиційних методів викладання не є можливим, слід оптимізувати всі сили та можливості задля забезпечення навчального



процесу. Зважаючи на все це, потрібен інноваційний підхід до формування сучасного навчання та контакту між викладачем та студентом.

Навчальний процес під час дистанційного навчання має певні особливості. Насамперед, це віртуальна зустріч, а не реальна. Спочатку перелаштуватися на дистанційне навчання може бути важко, проте новітні методи дають можливість викладачеві та студентам без особливих перешкод та креативно продовжувати освітній процес.

В умовах, що склалися, здебільшого набирають популярність у світі інтерактивні дистанційні методи навчання. Термін «інновація» позначає нововведення, оновлення процесу навчання, в основі цих методів лежить контрольована та цілеспрямована самостійна робота студента. Навчальний процес як для студента, так і для викладача, проходить в зручному, безпечному місці, без відвідування університету у зв'язку з введенням карантину, згідно розкладу занять.

Підвищення якості надання освітніх послуг і впровадження сучасних інноваційних методів традиційного і інтерактивного навчання за допомогою інтерактивних методів і різних аудіо-візуальних програм (BigBlueButton, Skype та Webex, відеоконференції на базі платформи Zoom, Google Meet, Skype, а також Viber, YouTube, Telegram, Instagram та ін.).

Відмітимо, що сучасний процес глобалізації, неупинний розвиток сучасних інноваційних та інформаційних технологій, потреби суспільства в мобільності обумовлюють пошук новітніх технологій навчання та модернізації освітніх систем. А в модернізації освіти найсуттєвішу роль займає дистанційне навчання. В умовах тривалого карантину та обмежень відвідування навчальних закладів зростає роль і місце дистанційної форми навчання та використання сучасних інформаційних інноваційних технологій. Дистанційна форма навчання введена в дію наказом міністерства освіти і науки України, отже, дистанційне навчання є однією з

нових реальностей сучасної освіти в складних умовах. Окрім того, що викладачами постійно розробляються і оновлюються курси дисциплін на дистанційні платформи, в режимі реального часу проводяться заняття з використанням вищезгаданих платформ. А студенти, що працюють в системі дистанційної освіти, також займаються професійним саморозвитком у зручній для них час та в безпечних умовах.

В процесі спілкування за програмою Zoom, окрім розгляду матеріалів дисциплін, в рамках аудиторії розгортається жвава дискусія стосовно питання, спостерігається безпосередній контакт, це дає позитивні відгуки та добрі підстави, що матеріал викликав зацікавленість з боку студентів, спонукає їх для подальшого вивчення даної теми та гарного засвоєння матеріалів. Використання таких технологій аудіо-візуального спілкування знімає питання відсутності живого контакту між викладачем і студентом.

За результатами дослідження та опитування студентів зазначали, що саме відсутність контакту з викладачем під час навчання за дистанційною формою викликає у них певний психологічний дискомфорт.

Оцінюючи задоволеність можливостями інформаційної взаємодії з адміністрацією, викладачами і студентами, що навчаються дистанційно в інтернет-середовищі третина з них зазначили, що «повністю задоволені», хоча майже 50 відсотків «частково задоволені», а на питання стосовно виникання проблем в процесі проведення електронних лекцій і семінарів – майже 70 відсотків студентів зазначили, що «проблем не було, лекції і семінари пройшли організовано».

Однак, на ряду з позитивними сторонами дистанційного навчання, студентами зазначається і проблеми, з якими студенти зіткнулися під час навчання, а саме:

- труднощі вивчення навчального матеріалу в Інтернет-середовищі,
- відсутність реальної допомоги з боку викладача,

- швидкий темп навчання, нестача часу на підготовку завдань.

Та, незважаючи на все це, на питання, чи задоволені студенти об'ємом і якістю отриманих знань за фахом, коли навчаєтесь за дистанційною формою навчання в інтернет-середовищі, вони зазначили, що: повністю задоволені - 27%, частково задоволені – 55%, зовсім незадоволені 13 % і лише 5% не відповіли на питання.

До того ж, ключовим є розуміння того, навіщо нам така система потрібна взагалі. Якщо це рятувальний круг на випадок карантину або інших надзвичайних ситуацій у майбутньому, такий варіант організації якісного навчання потрібен. Чи бачимо ми майбутнє – за змішаним навчанням, яке дуже легко перемикає в різні режими: збільшувати чи зменшувати офлайн- або онлайн- компоненти, обирати різні організаційні моделі та стратегії відповідно до можливостей, потреб і викликів. Учасникам освітнього процесу потрібна як емоційна підтримка, так і забезпечення Інтернетом та технікою. Хороший Інтернет – маст-хев. Технічне забезпечення учнів є не менш важливим. Бажано було б створити спільноту серед усіх бажаючих викладачів і проаналізувати реально працюючі кейси.

Також важливим фактором виступає навчання та підготовка викладачів, яка має здійснюватися відповідно до потреб і за індивідуальними навчальними траєкторіями.

Не зважаючи на поширення хибного відчуття, але дистанційне навчання – це аж ніяк не канікули з онлайн-переключкою та домашнім завданням. Для зворотної віддачі недостатньо просто кидати дітям посилання на матеріали для самостійного опрацювання у месенджер. Ми розуміємо, що дистанційний формат передбачає наявність всіх притаманних очному навчання атрибутів, таких як групові дискусії, колективне обговорення пройденого матеріалу, живе спілкування тощо. Тому для забезпечення повноцінного освітнього навчального процесу на

відстані, окрім технічного інструментарію, викладачеві необхідно володіти низкою професійних та особистих компетентностей, які дозволять зацікавити, організувати студентів на початковому етапі та втримати їхню увагу аж до завершення навчального процесу.

Отже, якість дистанційної освіти не поступається в ідеалі якості очної форми одержання освіти, а поліпшується за рахунок залучення кадрового професорсько-викладацького складу, використання в навчальному процесі найкращих навчально-методичних видань, розроблених контролюючих тестів з навчальних дисциплін.

Семінарські і практичні заняття мають професійну спрямованість і надають можливість розвинути необхідні компетентності за фахом. Не зважаючи на труднощі, йде плідне педагогічне спілкування.

**УДК 378.1**

## **ВИКОРИСТАННЯ ДИСТАНЦІЙНИХ ПЛАТФОРМ ПРИ ПРОВЕДЕННІ НАУКОВИХ КОНФЕРЕНЦІЙ ЗДОБУВАЧІВ ВИЩОЇ ОСВІТИ ПІД ЧАС ПАНДЕМІЇ COVID-19**

*Догадайло Я.В., к.е.н., доцент  
Харківський національний автомобільно-дорожній університет*

Заходи щодо запобігання поширенню коронавірусу COVID-19 в Україні вплинули на систему організації освітнього процесу також і у вищій школі, насамперед запровадженням переважно дистанційної форми навчання у період пандемії.

Трендспоттинговий аналіз доводить неможливість реалізації завдань дистанційного або змішаного on-line навчання без використання засобів інформаційно-комунікаційних технологій (ІКТ), саме вони є інструментом

забезпечення ефективного навчального контенту і розвитку практичних навичок майбутніх фахівців. Успіх організації дистанційного навчання з використанням новітніх ІКТ зумовлений двома основними складовими: інформатизацією як провідним освітнім трендом; особливостями сучасних здобувачів вищої освіти як представників «покоління Z» («цифрового покоління»). В таких умовах важливим стає питання формування і розвитку культури мережевого спілкування студентської молоді та нетворкінгу [1].

В свою чергу, в умовах глобалізації вперед іде той, хто застосовує новітні методики і технології навчання (мова йде про дистанційне навчання, навчання через мережі). Саме через систему освіти визначається сфера існування суспільства знань, тому вона повинна бути гнучкою і всебічно адаптуватись до вимог сучасного порубіжного світу [2]. Все це є складовими діджиталізації, яка серед реформ вищої освіти, що тривають і можливі в майбутньому в Україні, вважається експертами як провідним, так і найбільш перспективним напрямком [3].

Також необхідно відмітити, що «еволюція в ролі технології в освіті пов'язана з розвитком від дистанційного навчання до онлайн-навчання. Закон України «Про освіту», «Концепція розвитку дистанційної освіти в Україні», «Положення про дистанційне навчання», державна програма «Освіта» свідчать про те, що українське законодавство підтримує стрімкий розвиток дистанційної освіти» [4]. Дистанційне навчання має масу переваг перед традиційним: концентроване уявлення навчальної інформації; вільний доступ до необхідного контенту; можливість аналізу процесу навчання; мінімальні витрати та своєчасне оновлення матеріалів. Але існують і недоліки використання дистанційного навчання: відсутність індивідуального підходу до навчання; немає додаткових стимулів до вивчення навчального матеріалу і постійного контролю навчається; залежність від технічної оснащеності користувача; недолік практичних

занять; неможливість перевірити усні комунікативні навички того, хто навчається [5]. Тому існує потреба пошуку таких ІКТ, які б, по можливості, усували названі недоліки.

Ефективне запровадження дистанційного навчання у вищому залежить від вдало обраної платформи дистанційного навчання. Існує багато систем дистанційного навчання (СДН), що застосовуються вищими школами в умовах пандемії COVID 19. Найпоширенішими є: Ed-Era, Moodle, eLearning Server, Padlet, WebTutor, Classtime, Equity Maps, Docebo, Google Classroom, Google Sites, Mirapolis LMS та Google Forms.

В Харківському національному автомобільно-дорожньому університеті для реалізації дистанційного навчання використовується власний навчальний сайт, що працює на основі системи дистанційного навчання Moodle (Modular Object-Oriented Dynamic Learning Environment – Модульне об'єктно-орієнтоване динамічне навчальне середовище).

Автор системи - австралієць Мартін Дугіамас (Martin Dougiamas) - фахівець в області комп'ютерних наук і освіти, який захистив докторську дисертацію з проблематики використання вільного програмного забезпечення в інтернет-навчанні («The use of Open Source software to support a social constructionist epistemology of teaching and learning within Internet-based communities of reflective inquiry»). Moodle стала практичним результатом його досліджень, які тривають і донині. Перша версія Moodle була випущена в 2002 році і, починаючи з середини нульових років, LMS Moodle отримала велику популярність в світі. Версія Moodle 2.0 була представлена в кінці 2010 року, що спровокувало другу хвилю популярності в 2012-2013 рр. До цього часу в Moodle 2 були виправлені помилки і з'явився функціонал, який допоміг частково впоратися з проблемами, на які скаржилися користувачі першої версії. Зараз Moodle продовжує розвиватися, однак зустрічає для себе безліч конкурентів, зокрема з боку «хмарних» сервісів. Moodle більш орієнтована на

реалізацію змішаного, ніж чисто дистанційного навчання. Завдяки високій «гнучкості» в настройках, а також відкритого вихідного коду, педагогічно-дослідники можуть втілити в життя велику кількість цікавих педагогічних підходів [6]. Автор приєднується до думки тих вчених які вважають, що саме змішане навчання «є найбільш дієвим механізмом сучасної педагогічної взаємодії, поєднує найкращий досвід традиційного навчання і новітню інтерактивну взаємодію в мережі Інтернет, представляє собою систему, що працює в постійній кореляції і утворює єдине ціле» [7].

Тому на погляд автора, саме ця СДН має більше переваг у порівнянні з іншими. Окрім того, насамперед вона безкоштовна, також їй притаманні: високий рівень безпеки системи; відповідність принципам розвиваючого навчання; велика гнучкість; можливість налаштування під свої потреби; інтерактивність навчання; розробка на декількох мовах; доступність навчання в будь-який зручний час; наочність і варіативність представлення інформації; відсутність проблем придбання навчальних матеріалів і посібників; індивідуалізація навчання; система оцінки знань об'єктивна і незалежна від викладача; підвищення творчого та інтелектуального потенціалу за рахунок самоорганізації; багаторазове повторення матеріалу, що вивчається; синхронне або асинхронне спілкування студентів між собою і з викладачем (колективні дискусії); контроль відвідуваності; багатобічне тестування; складання рейтингу здобувачів вищої освіти та інші [8,9].

Кафедрою менеджменту шостий рік поспіль проводиться Всеукраїнська науково-практична конференція здобувачів вищої освіти та молодих вчених «Сучасні напрямки розвитку економіки і менеджменту на підприємствах України». В цьому році у зв'язку з виконанням постанови Кабінету Міністрів України від 22 липня 2020 року № 641 «Про встановлення карантину та запровадження посилених протиепідемічних заходів на території із значним поширенням гострої респіраторної хвороби

COVID-19, спричиненої коронавірусом SARS-CoV-2» конференцію було організовано у дистанційному форматі. На підставі проведених досліджень дистанційний формат реалізовувався на основній платформі для реалізації дистанційного навчання в ХНАДУ - навчальному сайт ХНАДУ, що працює на основі Moodle.

Метою проведення заходу було: виявлення, вирішення та обговорення здобувачами вищої освіти, молодими ученими, науковцями і практичними працівниками з різних регіонів України сучасних тенденцій і нагальних проблем розвитку економіки і менеджменту країни, її регіонів та окремих підприємств, а також обмін досвідом та налагодження контактів між вищими навчальними закладами і науковими організаціями різних регіонів України. Основними питаннями, що обговорювалися були:

- перспективи розвитку економіки підприємства та підприємництва;
- управління трудовою діяльністю;
- управління маркетинговою та логістичною діяльністю;
- управління фінансовою діяльністю.

За кожним питанням було створено відповідну секцію конференції, тобто працювала чотири секції.

Конференцію було організовано в дистанційному форматі за відповідними секціями шляхом участі у форумі відповідної секції. Саме на ньому кожний учасник конференції мав можливість ознайомитися з матеріалами учасників конференції, якщо виникнуть питання задати їх кожному автору, а в свою чергу учасник надати відповідь відповідь за певний період часу. Тобто дистанційний формат проведення конференції полягав у здійсненні здорової дискусії щодо наданих на конференцію матеріалів за формою питання-відповіді. У разі виникнення цих питань. Питання мали можливість задавати також гості конференції, якщо у них виникало бажання. В подальшому планується організувати конференцію в



з відео-виступами учасників кожної секції, які мають кращі доповіді, з подальшим обговоренням результатів доповіді всіма учасниками даної секції та викладачами, що приймають участь у роботі саме цієї секції.

*Література:*

1. Алексеева О., Курлішук І. Новітні освітні тренди в організації навчання в умовах викликів сьогодення. *Імплементація європейських стандартів в українські освітні дослідження*: зб. матеріалів IV Міжнар. наук. конф., 26 черв. 2020 р. Дрогобич : Трек-ЛТД, 2020. С. 7–9.

2. Яловенко О. Стан сучасної освіти в контексті основних викликів глобалізації. *Імплементація європейських стандартів в українські освітні дослідження*: зб. матеріалів IV Міжнар. наук. конф., 26 черв. 2020 р. Дрогобич : Трек-ЛТД, 2020. С. 156–158.

3. Варжанський І. Виклики діджиталізації для закладів вищої освіти. *Бізнес, інновації, менеджмент: проблеми та перспективи*: зб. тез доповідей I Міжнар. наук.-практ. конф., 23 квіт. 2020 р. Київ : КПП ім. Ігоря Сікорського, Вид-во «Політехніка», 2020. С. 28–29. URL: <http://confmanagement.kpi.ua/proc/issue/viewIssue/%D0%91%D0%86%D0%9C/6416> (дата звернення: 19.10.2020).

4. Бойчевська І., Веремюк Л. Використання дистанційних платформ у вищій школі в умовах пандемії COVID 19. *Імплементація європейських стандартів в українські освітні дослідження*: зб. матеріалів IV Міжнар. наук. конф., 26 черв. 2020 р. Дрогобич : Трек-ЛТД, 2020. С. 22–24.

5. СДО: очевидные достоинства и подводные камни. *SIKE* веб-сайт. URL <https://e-learn.sike.ru/sdo-ochevidnye-dostoinstva-i-podvodnye-kamni> (дата звернення: 09.11.2020).

6. LMS Moodle. *Про электронное обучение: инструменты, технологии, методика, реализация...* веб-сайт. URL: <http://blog.uclu.pro/lms-moodle/> (дата звернення: 09.11.2020).

7. Лебедева О. Blended Learning – змішане навчання як антикризовий формат освіти. *Імплементация європейських стандартів в українські освітні дослідження*: зб. матеріалів IV Міжнар. наук. конф., 26 черв. 2020 р. Дрогобич : Трек-ЛТД, 2020. С. 85–87.

8. Логинова А. В. Модульная объектно-ориентированная среда обучения (Moodle): эффективная или несовершенная форма организации обучения? *Молодой ученый*. 2015. № 9 (89). С. 1112-1114. URL: <https://moluch.ru/archive/89/17853/> (дата обращения: 09.11.2020).

9. 8 лекция. Преимущества и недостатки системы Moodle. *ДТО БЛОГ БОНДАРЕНКО* : веб-сайт. URL: <http://dabondarenko.blogspot.com/2017/12/8-moodle.html?m=1> (дата звернення: 09.11.2020).

## **УДК 62-822**

### **МЕТОДИКА ДИСТАНЦІЙНОГО ПРОВЕДЕННЯ ЛАБОРАТОРНИХ РОБІТ З КУРСУ «ОБ'ЄМНІ ГІДРОПНЕВМОМАШИНИ»**

*Онищенко А.М., доцент*

*НТУ «Харківський політехнічний інститут»*

Об'ємні гідравлічні приводи знайшли широкого застосування в різних галузях техніки, в тому числі і військової. Невід'ємною частиною такого приводу є джерело гідравлічної енергії – насос. Вивчення об'ємних гідравлічних машин є важливою складовою освіти не тільки студентів спеціалізації «Гідравлічні машини, гідроприводи та гідропневоавтоматика» але і студентів інших інженерних напрямків.

На кафедрі деталей машин та мехатронних систем навчальний процес з курсу давно налагоджений. Кафедра має відповідне лабораторне

обладнання та достатнє, в межах виділених на лабораторні роботи годин, методичним забезпеченням є [1]. Для теоретичного забезпечення курсу можуть слугувати джерела [2, 3 та ін.]. При бажанні студент може познайомитись із сучасними напрямками розвитку об'ємних гідравлічних приводів, зокрема із мехатронними інтегруючими гідравліку та електроніку компонентами, він може розглянути публікації останніх років [4-7 та ін.]. Однак після введення карантинних обмежень учбовий процес за розглянутим курсом значно ускладнився.

Метою даної роботи є розгляд сучасних підходів до методики дистанційного проведення лабораторних робіт з дисципліни «Об'ємні гідропневмомашини» в умовах карантинних обмежень.

Можливі декілька підходів які залежать від жорсткості карантинних обмежень та можливості доступу студента до якісного інтернет-з'єднання. Є можливість забезпечити он-лайн відеозйомку процесів монтажу-демонтажу об'ємних машин на дослідницький стенд та проведення експериментальних випробувань. На кафедрі є кваліфікований навчально-допоміжний персонал для забезпечення навчального процесу у тому числі відеозйомки із акцентами на найбільш важливих моментах проведення лабораторних робіт з дисципліни. Територія університету, зокрема лабораторія кафедри, має якісне Wi-Fi інтернет покриття, що дозволяє проводити відео трансляцію лабораторної роботи в онлайн режимі.

Розглянемо один із можливих варіантів коли карантинні обмеження дозволяють гібридну систему освіти. За цих умов студенти з'являються до лабораторії, де беруть участь у процесі монтажу-демонтажу об'ємних гідромашин на дослідницький стенд, випробуванні їх та отриманні результатів експерименту. Подальшу обробку результатів експерименту студенти проводять дистанційно під керівництвом викладача за методиками викладеними в [1]. Такий підхід знижує ризик

розповсюдженню COVID-19, при одночасному збереженні високої якості навчального процесу.

У випадку повного переведення навчального процесу в дистанційний формат, лабораторна робота повинна проводитись на базі платформи Zoom або аналогічних ресурсів, причому студенти присутні он-лайн, а викладач та навчально-допоміжний персонал проводять випробування гідромашини із паралельним проведенням відеозйомки. Далі викладач виконує зі студентами обробку результатів експерименту в режимі он-лайн.

На випадок повного локдауну викладач може створити відеозапис процесів монтажу-демонтажу об'ємної гідромашини на дослідницький стенд та отримання числових даних подачі насосу, тиску в системі, частоту обертання валу гідромашини тощо. Далі розмістити відеоролик на платформі YouTube та надати студентам посилання на нього із протоколом випробувань, так щоб вони самостійно проводили розрахунки згідно із методологією запропонованою в [1]. При цьому викладач має консультувати студентів он-лайн або по телефону. Така методика підходить більше для студентів, які не мають якісного інтернет-з'єднання.

Зрозуміло, що усі запропоновані методики є вимушеною відповіддю на проведення занять в умовах карантину а також можуть бути використані для дистанційної освіти. У якості перспективного напрямку розвитку дистанційної участі студентів в дослідженнях гідравлічних приводів, зокрема гідравлічних машин, можна визначити застосування концепції continuous acquisition and lifecycle support [7-10 та ін.].

#### *Література:*

1. Методичні вказівки до лабораторно-практичних занять "Вивчення конструкцій, роботи та експериментальне дослідження характеристик об'ємних насосів" з курсу "Об'ємні гідро- і пневмомашини" : уклад.: А. М. Онищенко, О. Є. Скворчевський; Нац. техн. ун-т "Харків.

політехн. ін-т". Харків : НТУ "ХПІ", 2005. 42 с. URL: <http://repository.kpi.kharkov.ua/handle/KhPI-Press/22343> (дата звернення 10.11.2020)

2. Башта Т. М. Объемные насосы и гидравлические двигатели гидросистем: учебник для ВУЗов. М.: Машиностроение, 1974.

3. Свешников В. К., Усов А. А. Станочные гидроприводы: Справочник. 2-е изд., перераб. и доп. М.: Машиностроение, 1988.

4. Скворчевський О. Є. Галузі застосування багатофункціональних пропорційних електрогидравлічних перетворювачів. *Вісник Східноукраїнського національного університету ім. В. Даля.* 2007. № 3 (109), ч. 2. С. 140-145. URL: <http://repository.kpi.kharkov.ua/handle/KhPI-Press/39149> (дата звернення 7.11.2020)

5. Скворчевський О. Є. Підвищення динамічних характеристик мехатронних модулів поступального руху. *Промислова гідравліка і пневматика.* Вінниця : ГЛОБУС-ПРЕС, 2015. С. 96. URL: <http://repository.kpi.kharkov.ua/handle/KhPI-Press/28266> (дата звернення 8.11.2020)

6. Скворчевський О. Є. Сучасний стан розвитку гідрогазових підвісок бронетанкової техніки та озброєння. *Перспективи розвитку озброєння та військової техніки сухопутних військ.* Львів: НАСВ, 2019. С. 51.

7. Skvorchevsky A. Y. Modern requirements for electrohydraulic drives of combat and civilian vehicles. *Гідроаеромеханіка в інженерній практиці Hydroaeromechanics in engineering practice.* Київ : [б. и.], 2016. С. 131-134. URL: <http://repository.kpi.kharkov.ua/handle/KhPI-Press/28264> (дата звернення 7.11.2020)

8. Скворчевський О. Є. CALS-концепція логістичної підтримки життєвого циклу озброєння та військової техніки: національні аспекти впровадження. *Сучасні інформаційні технології у сфері безпеки та оборони. Modern Information Technologies in the Sphere of Security and*

*Defence*. 2019. № 1 (34). С. 45-52. URL: <http://repository.kpi.kharkov.ua/handle/KhPI-Press/41288> (дата звернення 6.11.2020)

9. Скворчевський О. Є. Аналіз зарубіжного досвіду побудови CALS-технологій для управління життєвим циклом озброєння та військової техніки. *Вісник НТУ"ХПІ"*. Харків : НТУ "ХПІ", 2016. № 48 (1220).С.75-80.URL: <http://repository.kpi.kharkov.ua/handle/KhPI-Press/29399> (дата звернення 8.11.2020)

10. Скворчевський О. Стандарти інтегрованої логістичної підтримки життєвого циклу зразків озброєння та військової техніки. *Актуальні питання підготовки фахівців логістики Збройних сил України: зміст, технології, якість*. Одеса : РВВ ВА, 2019. С. 65-66. URL: <http://repository.kpi.kharkov.ua/handle/KhPI-Press/41101>(дата звернення 8.11.2020)

## **СЕКЦІЯ 4.**

### **АКТУАЛЬНІ ПРОБЛЕМИ ПІДГОТОВКИ ФАХІВЦІВ З ОБЛІКУ І ОПОДАТКУВАННЯ**

**УДК 37.018.43:657**

#### **ПІДГОТОВКА ФАХІВЦІВ З ОБЛІКУ ТА ОПОДАТКУВАННЯ У ЗАКЛАДАХ ВИЩОЇ ОСВІТИ В УМОВАХ КАРАНТИННИХ ОБМЕЖЕНЬ**

*Маренич Т.Г., д.е.н., професор  
Харківський національний технічний університет  
сільського господарства імені Петра Василенка*

На сьогодні український уряд подовжив адаптивний карантин до кінця року. З метою організації та проведення занять, а також забезпечення неперервності навчального процесу в період карантину через загрозу поширення коронавірусу закладам освіти рекомендується проводити заняття в режимі дистанційної підтримки освітнього процесу. В Україні датою офіційного початку запровадження дистанційного навчання можна вважати 21 січня 2004 року, коли наказом № 40 Міністерства освіти і науки України було затверджено «Положення про дистанційне навчання», яке поклало початок запровадженню нових технологій у галузі освіти. На сьогодні чинним є Положення про дистанційне навчання, яке затверджено наказом Міністерства освіти і науки України від 25.04.2013 р. № 466 [1]. Згідно цього документа під дистанційним навчанням розуміється індивідуалізований процес набуття знань, умінь, навичок і способів пізнавальної діяльності людини, який відбувається в основному за опосередкованої взаємодії віддалених один від одного учасників

навчального процесу у спеціалізованому середовищі, яке функціонує на базі сучасних психолого-педагогічних та інформаційно-комунікаційних технологій. Метою дистанційного навчання є надання освітніх послуг шляхом застосування у навчанні сучасних інформаційно-комунікаційних технологій за певними освітніми або освітньо-кваліфікаційними рівнями відповідно до державних стандартів освіти; за програмами підготовки громадян до вступу у навчальні заклади, підготовки іноземців та підвищення кваліфікації працівників.

Дистанційні технології широко використовуються в світі. Так, в країнах Америки та Європи вони займають більшу частку в освітньому процесі, ніж традиційні. Зокрема, відсоток розповсюдження дистанційного навчання в загальному освітньому процесі становить в Канаді 65%, Німеччині – 61%, Франції – 69%, США – 58%, Англії – 56%, Японії – 25% [2].

Навчальний процес за дистанційною формою навчання, як і за стаціонарною та заочною, здійснюється у таких формах: навчальні заняття; самостійна робота; практична підготовка; контрольні заходи. При цьому основними видами навчальних занять за різними формами навчання є: лекція, семінар, практичне заняття, лабораторне заняття, консультація та інші. Отримання навчальних матеріалів, спілкування між суб'єктами дистанційного навчання під час навчальних занять, що проводяться дистанційно, забезпечується передачею відео-, аудіо-, графічної та текстової інформації у синхронному або асинхронному режимі. Практичне заняття, яке передбачає виконання практичних (контрольних) робіт, відбувається дистанційно в асинхронному режимі. Окремі практичні завдання можуть виконуватись у синхронному режимі, що визначається робочою програмою навчальної дисципліни. Лабораторне заняття має проводитися очно у спеціально обладнаних навчальних лабораторіях або



дистанційно з використанням відповідних віртуальних тренажерів і лабораторій.

Дистанційна освіта зручна тим, що дозволяє: навчатися у відповідності до свого темпу, особистісних особливостей та освітніх потреб; не обмежувати себе у виборі навчального закладу та освітніх можливостей, попри своє місцеперебування; використовувати під час процесу навчання сучасні технології, тобто, паралельно засвоювати навички, які згодом знадобляться під час роботи; самостійно планувати час та розклад занять, а також перелік предметів, що вивчаються; навчатися у найбільш приємній та сприяючій продуктивності обстановці, створюючи для себе сприятливу атмосферу [3].

Серед недоліків дистанційної освіти можна виділити: відсутність особистісного спілкування між викладачем та студентом (відбувається менш ефективна, безособистісна передача знань). Також не вистачає спілкування з колегами-студентами для обміну досвідом; необхідність наявності у студента сильної особистісної мотивації, вміння навчатися самостійно, без постійної підтримки та підштовхування з боку викладача; відсутність можливості негайного практичного застосування отриманих знань із наступним обговоренням виниклих питань з викладачем і роз'яснення ситуації на конкретних прикладах; студенти не завжди можуть забезпечити себе достатнім технічним обладнанням – мати комп'ютер та постійний вихід у Інтернет [3].

Несприйняття дистанційної освіти відбувається через неготовність педагогічного персоналу проводити освітній процес засобами дистанційного навчання, а також неготовність студентів та батьків сприймати освітню інформацію та систему оцінювання в дистанційному режимі. Це вносить певний дисбаланс в освітнє середовище. Проте дистанційному навчанню немає альтернативи при заочній формі навчання, самостійному оволодінню знаннями, придбанні другої спеціальності та

додаткових знань, складних погодних умовах, під час епідемій, для інвалідів і дітей, які часто хворіють і хочуть отримати освіту.

Згідно Стандартів вищої освіти випускники першого (бакалаврського) та другого (магістерського) рівнів вищої освіти спеціальності 071 «Облік і оподаткування» повинні мати відповідні спеціальні (фахові) компетенції. Важливим при цьому є пошук оптимальних моделей та змісту для досягнення програмних результатів навчання. Застосування онлайн-технологій робить навчання технологічнішим. Технології можуть як покращити, так і погіршити його ефективність, а отже потрібно ґрунтовно опрацювати всі теоретичні та методичні засади викладання. Технологічні рішення здатні забезпечити доступність матеріалів, можливість постійної підтримки студентів, зручність контролю процесу навчання, автоматизацію частини роботи викладача. Методичні підходи забезпечують занурення студентів у процес навчання, засвоєння матеріалу, ефективну взаємодію між суб'єктами навчання, персоналізацію навчання [4, с.23].

Вивчення облікових дисциплін, набуття професійних навичок виконувати певні облікові процедури передбачають розв'язання великої кількості завдань різної складності, наскрізних задач, складання форм фінансової та іншої звітності, ознайомлення та роботу студента з відповідними пакетами бухгалтерських програм. Включення такого виду завдань в систему дистанційного навчання вимагає відповідного фаху та великих затрат часу на розробку методичних матеріалів (детальних покрокових інструкцій, консультацій по виконанню роботи тощо) та в деяких випадках є неможливим. Для якісного навчання по конкретній дисципліні необхідно чітко обрати, які види навчальних занять матимуть найкращий ефект он-лайн (синхронно чи асинхронно), а які – все ж таки за безпосереднього контакту, в якому обсязі та в якій послідовності.

Озеран А.В. стверджує, що оскільки створення якісного електронного контенту та інтерактивних дидактичних матеріалів по дисциплінах вимагає часу і додаткових зусиль, то потребує й окремої винагороди. Важливим залишається етична сторона: збереження авторського права створених продуктів інтелектуальної діяльності. Різні графіки та темпи навчання студентів, зростаюча кількість он-лайн консультацій порушують проблему адекватного обліку робочого часу викладача [5, с. 98].

Не менш дискусійним питанням при дистанційному навчанні є культура оцінювання рівня знань студентів. Як відзначає Гордієнко Л.П., оцінювання результатів навчальної діяльності, отриманих знань, може здійснюватися у синхронному або асинхронному режимі. Стосовно синхронного режиму оцінки, який дозволяє забезпечити більш об'єктивне оцінювання, проте вимагає відповідного технічного забезпечення у вчителя та всіх учнів. Щодо асинхронного режиму знань, то він, на думку автора, є більш гнучким у застосуванні, оскільки учні можуть виконувати завдання у зручний час, проте менш об'єктивним [6, с. 29-30]. Тому вчений робить висновок, що в організації щоденного освітнього процесу варто надавати пріоритет не поточному, а формувальному оцінюванню, яке передбачає надання учням підтримки, коригування засобів та методів навчання у випадку виявлення їх неефективності або неякісності викладеного матеріалу.

Отже, дистанційне навчання за певних обставин стає безальтернативним і з розповсюдженням та використанням інтернету стає більш популярним та доступним для різних категорій здобувачів освіти. Незважаючи на труднощі його впровадження, можна відмітити підвищення цифрової культури всіх учасників освітнього процесу. При цьому слід зауважити, що система дистанційного навчання максимально розкриє свої можливості, коли в неї будуть залучені слухачі достатньо

відповідальні та свідомі, які не потребують постійного контролю з боку викладача. Тому важливу роль при дистанційному навчанні відіграє мотивація студентів, їх здатність до самоорганізації та розвинені навички використання інформаційних технологій як студентів, так і викладачів.

#### *Література:*

1. Положення про дистанційне навчання, затв. наказом Міністерства освіти і науки України від 25.04.2013 р. № 466. URL: <https://zakon.rada.gov.ua/laws/show/z0703-13#Text>

2. 3 особенности дистанционного образования. URL: <https://inostudent.ru/obrazovanie/tehnologiya-distancionnogo-obrazovaniya.html>

3. Дистанційна освіта: плюси та мінуси. <http://www.osvita.org.ua/distance/articles/18/>

4. Рекомендації щодо впровадження змішаного навчання у закладах фахової передвищої та вищої освіти: МОН. URL: <https://mon.gov.ua/storage/app/media/vishcha-svita/2020/zmyshene%20navchanny/zmishanonavchannia-bookletspreads-2.pdf>

5. Озеран А. В. Організація дистанційного навчання при викладанні облікових дисциплін у вищій школі. *Дистанційна освіта в Україні: інноваційні, нормативно-правові, педагогічні аспекти*: зб. наук. праць матеріалів I Всеукраїнської науково-практичної конференції, 16 червня 2020 р., м. Київ, Національний авіаційний університет / наук. ред. Н.П. Муранова. К.: НАУ, 2020. С.96-98.

6. Гордієнко Л. П. Методи контролю оцінки знань при дистанційній формі навчання. *Дистанційна освіта в Україні: інноваційні, нормативно-правові, педагогічні аспекти*: зб. наук. праць матеріалів I Всеукраїнської науково-практичної конференції, 16 червня 2020 р., м. Київ, Національний авіаційний університет / наук. ред. Н.П. Муранова. К.: НАУ, 2020. С. 29-31.

## АКТУАЛЬНІ ПИТАННЯ ПІДГОТОВКИ СПЕЦІАЛІСТІВ У СФЕРІ ОПОДАТКУВАННЯ

*Соломка Я.А., аспірант  
Університет митної справи та фінансів*

Формування ефективно функціонуючої податкової системи залежить насамперед від науково-обґрунтованої концепції її розвитку, враховує всю специфіку соціально-економічних, історичних процесів, що відбуваються в країні, а також від особливостей культури та менталітету населення, в цілому, та окремих категорій платників податків, зокрема. У той же час будь-яку модель податкової системи неможливо ефективно реалізувати на практиці без професійно підготовлених кадрів, здатних досягати конкретних результатів у сфері податкової діяльності. Досягти цієї мети можливо на основі формування в країні системи профільної підготовки податкових службовців. Така система повинна враховувати накопичений у сфері освітньої діяльності позитивний досвід та спиратися на науковий аналіз процесів формування фахівців в області податкової діяльності.

Як і система оподаткування, так і система профільної підготовки податкових службовців - і те й інше знаходиться в стадії становлення. Саме тому вивчення питання підготовки спеціалістів у сфері оподаткування як наукової проблеми, що має і соціальну, і економічну значимість є актуальним та своєчасним. Рішення даної проблеми - це завдання державного значення.

Підготовка фахівців у сфері оподаткування є важливою частиною підготовки економістів у всіх провідних ВНЗ України. Вони затребувані як у державному секторі економіки (особливо в податкових органах), так і в комерційному секторі - в аудиторських компаніях, у фінансових і

бухгалтерських службах будь-якої організації. Також слід зазначити зростаючу потребу в податкових консультантах, які хоча і готуються в структурах додаткової освіти, але вивчають, нехай і більш детально, ті ж питання оподаткування та податкового адміністрування.

Акцентуємо увагу на тому, що підготовка фахівців у сфері оподаткування має свої особливості, що відрізняють її від підготовки економістів іншої спеціалізації. Ці особливості в підготовці пов'язані з високими вимогами до випускників даної спеціальності.

Для ефективної роботи вони повинні: знати і вміти взаємопов'язувати положення податкового законодавства, арбітражної практики та експертних висновків при вирішенні практичних завдань; вміти оцінювати податкові наслідки до здійснення господарських операцій з урахуванням можливих податкових ризиків; вміти проводити аналіз положень облікової політики з метою оподаткування будь-якого підприємства та виявляти альтернативні способи податкового обліку в рамках допустимих методів податкового планування. Одним з найважливіших інструментів вирішення зазначених вище проблем в навчанні студентів та підвищенні ефективності підготовки фахівців є створення методичних матеріалів, що дозволяють найбільш повно сформувати компетенції учнів. При цьому підготовка студентів з податкових дисциплін передбачає певний комплекс заходів, який спрямований на якісне засвоєння навчального матеріалу та забезпечує не лише аудиторну, а й самостійну роботу студентів [1, с. 15].

Для забезпечення практичної орієнтованості освітньої підготовки слід посилити роботу зі студентами і за наступними напрямками:

- ознайомлення з автоматизованими системами контролю, застосовуваними в податкових органах, і виділення можливостей їх використання в діяльності податкових органів;

- моделювання заходів перевірконого аналізу на прикладі конкретних ситуацій.

Одним з напрямків розвитку системи підготовки фахівців у сфері оподаткування є використання зарубіжного досвіду щодо впровадження новітніх методів навчання. Для європейської системи професійної освіти характерна гнучкість, послідовність навчання, впровадження інноваційних освітніх програм та методів (дистанційне навчання, навчання у формі накопичуваних «кредитів», неповний навчальний день з подальшими практичними заняттями і т.д.) [2, с. 64]. Разом з тим традиційними формами, наприклад, американської освіти є інтенсивні курси та дистанційні освітні програми, система постійного контролю успішності отриманих знань та навичок, тісна інтеграція з громадськими професійними організаціями.

Таким чином, розвиток системи підготовки фахівців у сфері оподаткування нерозривно пов'язано з вдосконаленням законодавства про податки і збори, з одного боку, і з актуалізацією робочих навчальних програм, - з іншого. На нашу думку, вкрай важливо, щоб освітні заклади здійснювали свою діяльність в постійному взаємозв'язку з представниками роботодавців і з науковим співтовариством, а також готували та випускали всі необхідні методичні матеріали з урахуванням мінливих вимог. Подальші дослідження системи підготовки фахівців у сфері оподаткування у ВНЗ в контексті інтеграції до Європейського простору вищої освіти слід продовжувати і поглиблювати з метою оптимізації навчального процесу в Україні в цілому.

#### *Література:*

1. Баутин В. М., Шаталов М. А. Интеграция как императив модернизации системы профессионального образования. Актуальные проблемы развития вертикальной интеграции системы образования, науки и бизнеса: экономические, правовые и социальные аспекты: *материалы Международной научно-практической конференции*. Воронеж: ВЦНТИ, 2014. С. 13-16.
2. Смирнова Е. Е. Особенности преподавания финансовых дисциплин в свете Болонского процесса. *Налоги и налогообложение*. 2007. № 6. С. 63–64.

## ЩОДО ПИТАННЯ КОМУНІКАТИВНИХ КОМПЕТЕНЦІЙ МАЙБУТНІХ ФАХІВЦІВ З ОБЛІКУ ТА ОПОДАТКУВАННЯ

*Вербицька В. І. к.е.н., доцент  
Харківський національний автомобільно-дорожній університет  
Стороженко Т. В., викладач  
Харківський національний педагогічний університет  
ім. Г. С. Сковороди*

Соціальний і технологічний розвиток навколишнього середовища, швидке накопичення та насичення інформаційними ресурсами та засобами освіти, які стають доступними все більшій кількості населення, розширення можливостей мобільності людей обумовили перегляд функцій і результатів освіти в якості головного формувального компонента особистісного погляду. Перед освітніми системами постали вимоги, які потребують нового підходу до освітньої діяльності, який би забезпечив формування творчої особистості з високим рівнем самоорганізації та моральності. Можливою відповіддю на ці вимоги є впровадження компетентнісного підходу до змісту сучасної освіти.

Впродовж останніх десятиліть триває ґрунтовна дискусія міжнародного рівня, в межах якої провідні спеціалісти та фахівці країн світу сперечаються стосовно механізму та способів надання належних знань, необхідних вмінь та компетентностей, щоб забезпечити їх гармонійну взаємодію з розвинутим та швидко змінюваним суспільством.

Дослідження організації навчально-освітніх систем переважної більшості розвинених країн світу свідчать, що оновлювати зміст освіти і освітніх технологій, узгоджувати їх із теперішніми викликами та проблемами суспільства, інтегрувати в світовий освітній простір



видається можливим лише за умови використання компетентнісного підходу з одночасним запровадженням дієвого та ефективного механізму їх застосування. Результатом процесу формування творчої особистості буде формування загальної компетентності людини. Міжнародною комісією Ради Європи визначення компетентності розглядається з позицій загальних або ключових вмінь, базових вмінь, фундаментальних шляхів освітніх процесів, ключових кваліфікацій, опорних знань [1].

За визначенням Джона Равена, компетентність - це сукупність компонентів, багато з яких не залежать один від одного. Одна частина з них належить до когнітивної сфери, а інша - до емоційної. Компетентність включає в себе не тільки інтелект і здібності, а й внутрішню мотивацію [2].

Мотиваційний компонент навчальної діяльності має на меті пробудити й закріпити стійке позитивне ставлення до навчальної діяльності, викликати допитливість, пізнавальний інтерес, закріпити особистісно значущий сенс навчальних дій. Методичне забезпечення цього компонента формує внутрішню потребу самостійно навчатися [1].

З метою виконання завдань та видів діяльності, що реалізуються в комунікативних ситуаціях, до яких вони залучаються. користувачі і ті, хто навчаються, застосовують певні компетенції, набуті упродовж їхнього попереднього досвіду.

Під поняттям "компетентнісний підхід" науковці розуміють спрямованість освітнього процесу на формування та розвиток ключових і професійних компетенцій особистості [1].

Слід відзначити, що саме бізнес і підприємництво стали рушійною силою, таким собі тягачем в процесі стимулювання та впровадження компетентнісних підходів до відповідної освіти. Сучасний менеджмент, цілком вдоволений рівнем технічних знань випускників та їх набутими професійними знаннями, поряд з цим висуває претензії щодо невпевненості фахівців та відсутності в них необхідного досвіду, що є

вкрай важливим при прийнятті рішень та інтегруючись до нових умов діяльності. Допомогти студентам навчитись знаходити правильні рішення у конкретних ситуаціях, навчальних, життєвих, потім - професійних - одне із завдань освіти [1].

Усі компетенції людини слугують здатності користувача мовою до спілкування і можуть розглядатися як аспекти комунікативної компетенції (здатність користуватися мовою залежно від конкретної ситуації). До них входять:

- загальні,
- комунікативні
- мовленнєві компетенції.

Комунікативна мовленнєва компетенція має такі компоненти: лінгвістичні, соціолінгвістичні, прагматичні компетенції. До власне лінгвістичних компетенцій, тобто професійних компетенцій, яких потребує підготовка майбутніх спеціалістів з обліку та оподаткування належать: лексична компетенція, граматична компетенція, семантична компетенція, фонологічна компетенція, орфографічна компетенція, орфоепічна компетенція. Набуття цих компетенцій приводить до розвитку вмінь мовлення, аудіювання, читання і письма [3]. Мовленнєві вміння включені до загальних цілей навчання. Мовленнєві вміння визначаються й інтегруються відповідно до мовної поведінки, яка є специфічною для сфер і ситуацій, пов'язаних із навчанням та спеціалізацією. Так, наприклад, майбутні фахівці з обліку та оподаткування мають знати, як аналізувати фінансову та бухгалтерську звітність та робити презентації. У цьому випадку ці вміння мають пріоритет над вміннями слухати, читати і писати [3].

Оволодіння вміннями мовлення, аудіювання, читання і письма здійснюється шляхом реалізації видів мовленнєвої діяльності, які моделюють ситуації реального спілкування. У зв'язку з цим навчальна

діяльність зорганізується таким чином, щоб студенти здійснювали мотивовані дії з мовним матеріалом для вирішення комунікативних завдань, що спрямовані на досягнення цілей і намірів спілкування [4].

Процес навчання не може цілком збігатися з процесом комунікації в реальному житті, тому йдеться про максимальне наближення процесів навчання і спілкування саме з такими параметрами, як комунікативно-мотивована поведінка викладача і студентів, і наочність процесу спілкування, що забезпечується відбором ситуацій, які відображають інтереси і потреби студентів.

Питання інтенсифікації навчального процесу завжди було у центрі уваги методистів і викладачів наряду з обліку та оподаткування, і не випадково, що більшість наукових і практичних праць, незважаючи на їх різноманітність, прямо чи посередньо торкаються цієї проблеми. Шляхи вирішення цієї проблеми припускають і пошуки раціонального виділення мінімуму матеріалу, і запровадження інноваційних навчальних програм, і вдосконалення навчальних планів, як і прагнення більш ефективного й економічного використання аудиторного часу та вирішення питань, що пов'язані з організацією позааудиторної роботи студентів.

#### *Література:*

1. Нова динаміка вищої освіти і науки для соціальної зміни і розвитку: Всесвіт. конф. з вищ. освіти–2009 (UNESCO, Париж, 5–8 лип. 2009 р.). URL: [http://eige.europa.eu/resources/digital\\_agenda\\_en.pdf](http://eige.europa.eu/resources/digital_agenda_en.pdf) (дата звернення: 11.11.2020)

2. Diagnoza stanu szkolnictwa wyższego w Polsce : Raport cząstkowy. Europejski Fundusz Społeczny. 2009. URL: [https://www.nauka.gov.pl/g2/oryginal/2013\\_05/fa5b19e372e1bed45db817b8380c8468.pdf](https://www.nauka.gov.pl/g2/oryginal/2013_05/fa5b19e372e1bed45db817b8380c8468.pdf) (дата звернення: 11.11.2020)

3. Szkolnictwo wyzsze dane wstepne stan w dniu 30.11.2015. URL: <http://www.nauka.gov.pl> (дата звернення: 6.11.2020).

4. Szkolnictwo wyzsze dane wstepne stan w dniu 30.11.2016. URL: <http://www.nauka.gov.pl> (дата звернення: 7.11.2020).

**УДК 378.145**

## **ЗАСТОСУВАННЯ ІННОВАЦІЙНИХ ТЕХНОЛОГІЙ НАВЧАННЯ У ПІДГОТОВЦІ ФАХІВЦІВ З ОБЛІКУ І ОПОДАТКУВАННЯ**

*Приймак С.В. к.е.н., доцент*

*Гончарук С.М. к.е.н., доцент*

*Львівський національний університет імені Івана Франка*

Сучасне суспільство розвивається на основі інновацій. Вимога переходу до інноваційної вищої освіти зумовлена викликами сьогодення і належить до пріоритетних напрямів державної політики в контексті інтеграції вітчизняної освітньої галузі до європейського та світового освітнього простору. Практичний досвід дає можливість стверджувати, що майбутнє держави залежить від високого рівня фахової підготовки кадрів. Виконання професійних обов'язків у галузі управління та адміністрування повинне забезпечувати ефективне управління діяльністю суб'єктів господарювання та їх прибуткову діяльність. Для виконання професійної роботи у сфері обліку і оподаткування необхідні високопрофесійні здібності та навички, вміння та знання, спеціальна освіта, яка б давала їм можливість виконувати облікову, фінансово-аналітичну, організаційну, контрольну-аналітичну, навчально-методичну та науково-дослідну

функції незалежно від сфери діяльності. Перед закладами вищої освіти стоїть завдання постійного підвищення якості освіти, модернізації її змісту, розробка й упровадження освітніх інновацій та інформаційних технологій, створення умов для підготовки фахівця, придатного «для ефективного виконання завдань інноваційного характеру відповідного рівня професійної діяльності». Передбачається докорінне реформування освітньої галузі з метою формування творчого професіонала з глибокими знаннями, міцними вміннями та навичками через «навчання здобувачів вищої освіти сучасним науковим знанням з використанням новітніх навчально-інформаційних технологій». Такими технологіями можуть бути ситуативне навчання, елементи дуальної освіти, використання новітніх електронних засобів навчання, цифрова освіта, масові відкриті онлайн-курси, синхронне та асинхронне навчання, навчання off – line, on – line, змішане, перевернуте навчання та інші.

Дуальна освіта (від лат. *Dualis* – подвійний) – вид освіти, при якій поєднується навчання осіб у закладах освіти з навчанням на робочих місцях на підприємствах, в установах та організаціях для набуття певної кваліфікації [1]. Основне завдання упровадження елементів дуальної форми навчання – усунути основні недоліки традиційних форм і методів навчання майбутніх фахівців, подолати розрив між теорією і практикою, освітою й виробництвом, та підвищити якість підготовки кваліфікованих кадрів із урахуванням вимог роботодавців у рамках нових організаційно-відмінних форм навчання. У навчальних планах підготовки бакалаврів і магістрів спеціальності 071 “Облік і оподаткування” за спеціалізацією “Облік, аналіз та фінансові розслідування” на випусковій кафедрі обліку, аналізу і контролю факультету управління фінансами та бізнесу Львівського національного університету імені Івана Франка велика увага приділена професійній та практичній підготовці, при якій формуються знання, вміння і компетенції, необхідні випускникам для успішної

практичної роботи на керівних посадах бухгалтерських та фінансово-економічних служб у різних сферах та галузях економіки. На проведення практичних та лабораторних робіт передбачено понад 50% аудиторних годин. Практична підготовка магістра здійснюється у процесі виконання практичних та лабораторних робіт, завдань з фахових дисциплін, дисциплін спеціалізації та проходження виробничої і переддипломної практик. Здобувачі вищої освіти магістерського ступеня проходять виробничу практику зі спеціалізації у 2 семестрі протягом 4-х тижнів обсягом 6 кредитів ЄКТС та виробничу (переддипломну) – у 3 семестрі протягом 2-х тижнів обсягом 3 кредити ЄКТС. Вимоги до практичної підготовки здобувачів вищої освіти визначені у програмах навчальних дисциплін, програмах проходження практик з врахуванням їх специфіки [2].

Концепція підготовки фахівців за дуальною формою здобуття освіти, розроблена Міністерством освіти і науки України і схвалена Кабінетом міністрів України передбачає:

- модернізацію освітніх програм;
- підвищення якості підготовки фахівців;
- зближення освіти з вимогами ринку праці;
- посилення ролі та впливу роботодавців на освіту;
- підвищення мотивації до навчання серед учнів та студентів;
- ріст рівня зайнятості молоді;
- скорочення адаптаційного періоду випускників на роботі;
- підвищення конкурентоздатності працівників [3].

Практика студентів є обов'язковою складовою частиною процесу підготовки фахівців з обліку і оподаткування. Здобувачі вищої освіти мають можливості паралельного працевлаштування та стажування на підприємствах, органах державного фінансового контролю та аудиторських фірмах. Освітня програма забезпечує підготовку фахівців із

відмінними знаннями обліку, аудиту, моніторингу, фінансово-економічного аналізу і прогнозування, відповідає сучасним вимогам роботодавців і насичена інтегрованими дисциплінами професійно-практичної підготовки. Науково-практична діяльність кафедри спрямована на підготовку фахівців високої кваліфікації у галузі обліку і оподаткування, а також на виявлення і вирішення проблем теорії, практики та методології обліку, аналізу та фінансових розслідувань з метою досягнення суспільних цілей, враховуючи національні традиції та закономірності історичного розвитку бухгалтерської професії.

Особливістю підготовки фахівців у галузі обліку і оподаткування за вказаною освітньо-професійною програмою є те, що отримані знання та вміння можуть бути використані практично у всіх сферах та галузях суспільно-економічного і фінансово-господарського життя держави.

#### *Література*

1. Дуальна освіта. Вікіпедія. URL : [https://uk.wikipedia.org/wiki/ %D0%BB%D0%BE%D0%B2%D0%BD%D0%B0\\_%D1%81%D1%82%D0%BE%D1%80%D1%96%D0%BD%D0%BA%D0%B0](https://uk.wikipedia.org/wiki/%D0%BB%D0%BE%D0%B2%D0%BD%D0%B0_%D1%81%D1%82%D0%BE%D1%80%D1%96%D0%BD%D0%BA%D0%B0) (дата звернення 2.11.2020)
2. Пояснювальна записка до навчального плану. *Львівський національний університет ім. Івана Франка*. URL : <https://financial.lnu.edu.ua/wp-content/uploads/2020/10/OSVITNI-PROHRAMY-NAVCHAL-NI-PLANY.pdf> (дата звернення 3.11. 2020)
3. Концепція підготовки фахівців за дуальною формою здобуття освіти: Розпорядження Кабінету Міністрів України від 19 вересня 2018 р. № 660-р. URL: <https://zakon.rada.gov.ua/laws/show/660-2018-%D1%80#Text> (дата звернення 4.11. 2020)

## ПРО ПЕРЕВАГИ ТА НЕДОЛІКИ ДИСТАНЦІЙНОГО НАВЧАННЯ

*Ковальов П.А., к.т.н., доцент*

*Національний університет цивільного захисту України*

*Ковальова Т.В., к.е.н., доцент*

*Харківський національний автомобільно-дорожній університет*

Дистанційне навчання з'явилося у світі завдяки комп'ютерним та сучасним інформаційним технологіям. Саме вони започаткували дистанційну освіту, і реформували освітній процес. Дистанційне навчання набуло широкого поширення у багатьох країнах світу і з кожним роком його популярність стрімко зростає. Наприклад, у США та Канаді як альтернативу традиційному навчанню створено віртуальні університети, де кожен студент може отримати освіту за основними дистанційними курсами на базі будь якого університету. У Європі створено відкриті університети дистанційної освіти, тобто група навчальних закладів, які реалізують дистанційні програми. Методики такого навчання передбачають застосування нових інформаційних технологій, які включають супутникове телебачення, комп'ютерні мережі, мультимедіа тощо [1].

Україна теж не стоїть осторонь цього процесу. Національною програмою "Освіта. Україна ХХІ сторіччя" передбачено забезпечення розвитку освіти на основі нових прогресивних концепцій, запровадження у навчально-виховний процес новітніх педагогічних технологій та науково-методичних досягнень, створення нової системи інформаційного забезпечення освіти, входження України у трансконтинентальну систему комп'ютерної інформації [2]. У відповідності до цієї програми дистанційна освіта — це форма навчання, рівноцінна з очною, вечірньою, заочною та екстернатом, що реалізується, в основному, за технологіями дистанційного



навчання [2]. Таким чином було закріплено тотожність усіх видів освіти. Дистанційне навчання здійснюється у відповідності до низки нормативно-правових актів, серед яких: Концепція розвитку дистанційної освіти в Україні (2000р.), Положення про дистанційне навчання (2004р.), Положення про електронні освітні ресурси (2012 р), Указ Президента України «Про Національну стратегію розвитку освіти в Україні на період до 2021 року» (2013р.), Положення про дистанційне навчання (2013р.). Однак, не зважаючи на наявність значної кількості нормативних актів та збільшення кількості досліджень, присвячених перевагам та недолікам дистанційного навчання, досліджувати цей освітній контент необхідно, хоча б для того щоб, вивчивши всі моменти цієї освіти, покращити інтерактивну взаємодію здобувачів освіти і викладачів в процесі навчання, надати студентам можливості самостійної роботи з освоєння досліджуваного матеріалу.

Сьогодення вимагає від людини постійного самовдосконалення та необхідності оновлювати знання або освіту. Допомогає їй у цьому дистанційне навчання. З його допомогою будь-хто стає більш конкурентоспроможним на ринку праці, і як результат може одержати бажану роботу. При використанні дистанційного навчання можуть використовуватися різні методи донесення навчальної методичної інформації до учнів різних категорій ([реферати та конспекти](#), інтерактивні лекції та семінари). Сьогодні вже змінилося декілька поколінь спеціальних технологій в галузі дистанційної освіти – починаючи від звичайних друкованих освітніх видань до сучасних комп'ютерних технологій: освітнє телебачення, аудіо та відеотрансляції, відеоконференції, E-Learning, різноманітні інтернет-трансляції, інтернет-конференції) [3].

Про переваги та недоліки дистанційного навчання науковцями та публіцистами написано багато. Спробуємо їх узагальнити та виділити основні.

Серед переваг цього виду навчання відзначають наступне: «здобувач вищої освіти може навчатися у зручній для нього час, звичному оточення та у відносно автономному темпі. Варто врахувати також і нижчу вартість такого навчання, оскільки відпадає потреба в оренді приміщень, оплаті значної кількості персоналу та економію часу» [4]. До переваг також відносять : змішання кордонів між очною та заочною формами навчання; здатність до централізації освітнього процесу різних регіонів; задоволення клієнтів в отриманні підготовки в комфортних для них умовах; заміна конспектів електронними ресурсами та новітніми методами навчання, а також постійні консультації з викладачем надають цій формі самоосвіти додаткові переваги перед заочною [3, 5]. Безумовно, ця форма навчання є вигідною для тих, хто поєднує роботу та навчання, що в сьогоденні умовах — важливий фактор. Позитивним моментом, який додає переваг цій формі — нерідко це навчання дешевше ніж очне відділення. Крім того, дистанційна форма дозволяє працювати з кращими викладачами, за найдосконалішою програмою, досягати високих результатів навіть не перебуваючи на території навчального закладу, а це впливає на якість освіти. І серед останніх переваг — вивільнення часу для занять іншими справами.

Недоліків у дистанційному навчанні не менше, чим переваг. Оскільки, основна форма роботи самостійна, виникає проблема недостатнього контролю над засвоєнням здобувачами освіти одержуваних знань. Слід також звернути увагу і на зведення навчального процесу до механістичним прийомів і методів, його «теоретизація». До недоліків слід віднести і порушення санітарних норм, оскільки, перебування перед екраном довгий час може привести до погіршення самопочуття. Не можна оминути і технічну сторону цього процесу, а саме: можливість хакерського вторгнення в електронну базу даних; низька якість інтернет-зв'язку; недосконалість технічного забезпечення здобувачів освіти.

Ми зупинились тільки на значущих, на наш погляд, перевагах і недоліках дистанційного навчання. Ми згодні з тезою, що фактично, дистанційне навчання на практиці реалізує те, що прагнуть зробити традиційні заклади освіти: забезпечити рівний та всеосяжний доступ до знань, розкрити здібності та таланти, прищепити необхідні навички та якості. Якщо додати до цього можливість впровадження всіх сучасних комунікативних засобів, інноваційних методів та передових напрацювань, то ми отримуємо ту саму форму, яка може по-справжньому підготувати студента, дати актуальні та сучасні знання і навички. Безумовно, необхідно зменшувати негативний вплив факторів на цей вид навчання і всіляко його удосконалювати та розвивати.

*Література:*

1. Даценко Г. В., Сузанська З. В. Дистанційне навчання як засіб стимулювання самоосвіти : сайт. URL:

[http://www.vtei.com.ua/images/VN/31\\_03.pdf](http://www.vtei.com.ua/images/VN/31_03.pdf)

2. Концепція розвитку дистанційної освіти в Україні (затверджено Постановою МОН України В. Г. Кременем 20 грудня 2000 р.) : сайт. URL:

<http://www.osvita.org.ua/distance/pravo/00.html>

3. Переваги і недоліки дистанційного навчання : сайт. URL:  
<https://ru.osvita.ua/vnz/reports/adv/46958/>

4. Биков В. Ю. Дистанційне навчання в країнах Європи та США і перспективи для України. *Інформаційне забезпечення навчально-виховного процесу: інноваційні засоби і технології* : кол. монографія / В.Ю. Биков, О.О. Гриценчук, Ю.О. Жук та ін. Академія педагогічних наук України, Інститут засобів навчання. К. : Атіка, 2015. С. 77–140.

5. Заховаймо М. Дистанційне навчання: плюси й мінуси: сайт URL:  
<https://kpi.ua/805-9>.

## ПРОБЛЕМИ ПІДГОТОВКИ СУЧАСНИХ ОБЛІКОВЦІВ

*Пестовська З.С., к.е.н, доцент  
Університет імені Альфреда Нобеля, Дніпро  
Гриценко Є.Г., головний економіст  
ДП “Новомосковський військовий лісгосп”*

Потреба у веденні бухгалтерського обліку виникає у роботодавців з моменту державної реєстрації підприємства. Бухгалтер – це найцінніший партнер для будь-якого керівника, який допомагає систематизувати, нагромаджувати й аналізувати інформацію про ведення справ підприємства.

Бухгалтерський облік – одна з найважливіших складових управлінської функції інформування, тому сучасні концепції менеджменту конструюються саме навколо комп'ютерних облікових систем. В розвинених країнах саме обліковці сприяли впровадженню комп'ютерних технологій на підприємствах. Сьогодні революційні зміни відбуваються не в технології, механіці, техніці, комп'ютерних програмах або швидкості. Революція йде не в адміністративній інформаційній системі, і очолюють її не керівники. Очолюють її ті, на кого інформаційна сфера звикла дивиться трохи зверхньо, — бухгалтери. Насправді сучасні бухгалтери — унікальні фахівці, здатні за допомогою взаємозв'язків форм фінансової звітності оцінювати фінансовий стан та ефективність управління підприємством.

Нині навчання бухгалтерському обліку — це вже не запам'ятовування нормативних актів, не механічне зазубрювання дозволених Інструкцією до Плану рахунків кореспонденцій. Наші випускники можуть опинитися у будь-якій країні, де навіть принципи бухгалтерського обліку виявляться зовсім не такими, як вітчизняні або прописані у GAAP. Студенти часто вважають, що усі проведення за них

вибере програма і вона ж потім складе звітність. Тому з перших хвилин занурення у бухгалтерський облік потрібно знайомити їх з важливістю детальної розробки облікової політики, складання робочого плану рахунків, розуміння дисконтування, класифікації активів і ще багато чого. Головне – змусити їх відчути відповідальність перед суспільством, зрозуміти, яким важливим є інформаційне забезпечення економічних рішень, оскільки крім бухгалтерської інформації інших джерел для статистичних даних про діяльність суб'єктів господарювання просто немає. І це стосується не лише майбутніх бухгалтерів, а і студентів інших економічних спеціальностей, які часто вважають бухгалтерський облік чимось нудним, складним, а найсумніше – тим, що їх не торкатиметься у майбутньому.

В наше життя все глибше проникають розповсюджені на заході терміни "професійне судження бухгалтера", "професійне судження аудитора", які часто викликають посмішку, враховуючи, наскільки «зарегульований» в нас бухоблік. Але саме від цих суджень залежить, куди прямуватимуть потоки грошових, матеріальних, трудових ресурсів в економіці, чи отримає підприємство прибуток, чи повернуть позичальники отримані кредити, чи ухвалять інвестори позитивне рішення щодо вкладення грошей.

Насправді, бухгалтерія — душа нашого життя [1, с. 11-12], мова й мислення економіки. Є безліч завдань, які бухгалтеру доводиться вирішувати самотужки — розробити виважену облікову політику, заходи управлінського обліку, раціонально застосувати МСФЗ, скласти нефінансову звітність.

Одна з проблем падіння популярності професії - поширення штучного інтелекту. Проте діджиталізація, навпаки, зміцнила позиції бухгалтерів на ринку праці, вивільнивши їхній час, потенціал та креативність для аналізу і моделювання звітності та управління її вмістом,

щоб оцінити вплив на фінансовий стан свого підприємства усіх факторів, які виникають у складній соціально-економічній реальності, в якій формуються нові види корпоративної звітності — про сталий розвиток, екологічної, інтегрованої, соціальної [2, с. 147-157].

Ще одна проблема в тому, що фінансова звітність є незрозумілою для нееконістів. Багатьом цікава в першу чергу вартість компаній, а ці дані нинішня звітність взагалі не розкриває. Отже, новий дизайн звітності має визначатися реальними потребами користувачів, а не традиціями методології обліку.

Необхідно розвинути у студентів розуміння важливості бухобліку як науки через вивчення основних та вибіркового дисциплін: розвиток креативності, філософія, соціологія, логіка, екологічна безпека, методи оцінки вартості компанії, фінансовий менеджмент, поведінкові фінанси, а також набуття навичок постановки завдань засобом штучного інтелекту.

Головне — навчити наших здобувачів бути готовими до вирішення нових завдань, не передаючи їх маркетологам, економістам, менеджерам та іншим спеціалістам, що дозволить підвищити роль бухгалтерів у процесах управління та інформаційного забезпечення підприємств.

#### *Література:*

1. Соколов Я. В. Образ бухгалтера в литературе и кино. М.: ИД ФБК-ПРЕСС, 2003. URL: <https://www.livelib.ru/book/1001071069/about-obraz-buhgaltera-v-literature-i-kino-yaroslav-sokolov> (дата звернення 13.11.2020).

2. Кащина Ж. Е. Персонализиованная корпоративная отчетность: принципы и перспективы развития. Международный бухгалтерский учет. 2019. № 3. URL:

[https://www.eposlink.com/ru/catalog/library/elibrary/book/mezhdunarodnyy\\_buhgalterskiy\\_uchet-2137/publication/144521/](https://www.eposlink.com/ru/catalog/library/elibrary/book/mezhdunarodnyy_buhgalterskiy_uchet-2137/publication/144521/)(дата звернення 13.11.2020).

## **ПРОБЛЕМИ РЕФОРМУВАННЯ СИСТЕМИ ПІДГОТОВКИ ФАХІВЦІВ З ОБЛІКУ І ОПОДАТКУВАННЯ**

*Болдовська К.П., к.е.н., доцент*

*Харківський національний автомобільно-дорожній університет*

В умовах реформування вищої освіти України у контексті інтеграції до європейського освітнього простору в усіх закладах вищої освіти відбуваються зміни у змісті підготовки фахівців різних напрямів навчання. Особливо гостро питання реформування професійної підготовки постають для фахівців облікової сфери. Впровадження в Україні ринкових форм господарювання визначає потребу нового якісного зростання професіоналізму економічних кадрів, які б володіли філософією ринкового менеджменту, мали необхідні вміння для фахового оцінювання інформаційних потоків про стан та динаміку розвитку економічних систем, були б здатними забезпечувати ефективність підприємництва у діючому правовому полі. Належні знання з бухгалтерського обліку є необхідними для вищого управлінського персоналу у процесі обґрунтування ефективних, виважених та економічно правильних управлінських рішень.

Проблема формування сучасної системи підготовки фахівців з обліку і оподаткування у закладах вищої освіти України є актуальною і необхідною та ставить перед останніми завдання підготовки бухгалтерів, які можуть бути конкурентоспроможними на європейському ринку праці, що вимагає не лише організованого навчального процесу відповідно до європейських вимог, але й адаптацію змісту навчання до європейських стандартів. Додатковим фактором реформування професійної підготовки фахівців облікової сфери також є виконання Загальнодержавної програми

адаптації законодавства України до законодавства ЄС: відбувається поступова адаптація національної облікової системи до міжнародних стандартів бухгалтерського обліку.

Реформування сучасної освіти має передбачати нову філософію освіти, нові принципи організації навчального процесу, новий тип відносин між студентом і викладачем, сучасні технології опанування знань, прозорість навчального процесу тощо. Поряд із цими новаціями вдосконалення потребують також і національні надбання і традиції вищої економічної освіти, зокрема її організаційні, навчальні, методичні та морально-етичні засади.

Освітня діяльність навчальних закладів економічного спрямування полягає у підготовці і випуску конкурентоспроможних фахівців з бухгалтерського обліку і оподаткування, що набули знань і навичок відповідно до загальнодержавних і міжнародних критеріїв та стандартів освіти. При цьому специфіка організації процесу підготовки фахівців облікових професій ускладнюється постійними змінами чинного законодавства, а також повинна передбачати максимальне наближення навчальних занять до умов практичної діяльності. Разом зовнішні і внутрішні фактори викликають неусталеність системи професійної підготовки фахівців цієї галузі. Професійні бухгалтери повинні надавати свої послуги відповідно до технічних, професійних, освітніх стандартів, на основі яких відбувається процес узгодження принципів складання типових навчальних планів підготовки фахівців з обліку та аудиту, а також відповідних методик і правил організації проведення навчання і підвищення кваліфікації.

У системі економічної освіти саме підготовка фахівців за спеціальністю «Облік і оподаткування» займає чільне місце. Разом з тим, значна кількість закладів вищої освіти, які готують облікової сфери, спричинює переважання їх пропозиції над ринковим попитом. В Україні,



на відміну від інших провідних держав світу, не існує практики формування освітніх цілей громадянським суспільством. Також у державі немає ефективної науково обґрунтованої системи прогнозування потреби у фахівцях з вищою освітою. Відтак, постає необхідність реформування вищої освіти в Україні через впорядкування мережі вищих навчальних закладів і підвищення ефективності науки в університетах, де готують фахівців з обліку і оподаткування. Зокрема, вважаємо доцільним укрупнення закладів вищої освіти з такою метою, щоб зменшити кількість приватних навчальних закладів та підвищити рівень викладання фахових дисциплін, залучивши висококваліфікованих викладачів. Також потребує вдосконалення державна політика з ліцензування та акредитації закладів вищої освіти й освітніх програм підготовки фахівців, зумовлене тим, що нині існує низка комерційних вищих навчальних закладів, які в умовах недобросовісної конкуренції часто готують фахівців з обліку і оподаткування, не маючи на це належних умов і підстав.

Таким чином, практична реалізація основних принципів Болонської декларації при підготовці фахівців з обліку і оподаткування дає можливість певною мірою гармонізувати освіту, вдосконалити та зберегти елементи власних конкурентних переваг та збагатити її кращими надбаннями світової практики. Лише за умови вирішення основних проблем, які існують при підготовці фахівців з бухгалтерського обліку у контексті освітньої інтеграції, можливими є подальша популяризація нашої спеціальності, її розквіт та утвердження. Відтак, дослідження системи підготовки фахівців за спеціальністю 071 «Облік і оподаткування» у закладах вищої освіти потребує продовження і поглиблення з метою оптимізації навчального процесу в Україні в цілому.

**THE FEATURES OF TRAINING OF SPECIALISTS IN ACCOUNTING  
AND TAXATION IN UKRAINIAN NATIONAL FORESTRY  
UNIVERSITY**

*Hovda H.A., PhD in Economics, Associate Professor  
Novak U.P., PhD in Economics, Associate Professor  
Padyuka M.V., assistant  
Ukrainian National Forestry University*

Recently, in connection with the desire of society to increase production efficiency, given its impact on the environment, awareness of the importance of accounting for environmental activities of economic entities, the application of specialized knowledge in accounting, auditing and taxation in practice is significantly expanding. Modern specialists in accounting and taxation must have a comprehensive knowledge, the specificity of which will be the ability to timely and truthfully provide an economic interpretation of changes in the environment, as well as assess the consumption of natural resources.

Today, there are obvious gaps in the training of most accounting and taxation professionals regarding knowledge of [1]:

- modern environmental problems and challenges, and ways to solve them;
- formation of reliable and timely information in accounting about environmental and economic processes at the enterprise;
- formation and provision of complete, timely and reliable information on environmental costs and liabilities that don't contradict the requirements of national and international financial reporting standards, for effective management of environmental activities of the enterprise;

- disclosure in the accounting and reporting of the enterprise information on its environmental activities;

- reflection in the accounting of the assessment of the negative impact of the enterprise on the environment.

Thus, in addition to accounting, finance, auditing and other related economic knowledge, modern professionals need deeper knowledge of the intricacies of detection and reflection in the accounting of environmental and economic information.

Answers to the challenges are embodied in the educational process of Ukrainian National Forestry University (UNFU) by greening the educational process, curricula, approaches to teaching, scientific research – the ratio of practical and theoretical parts, the organization of independent and individual learning – finding and testing ways to solve problems (Fig. 1).

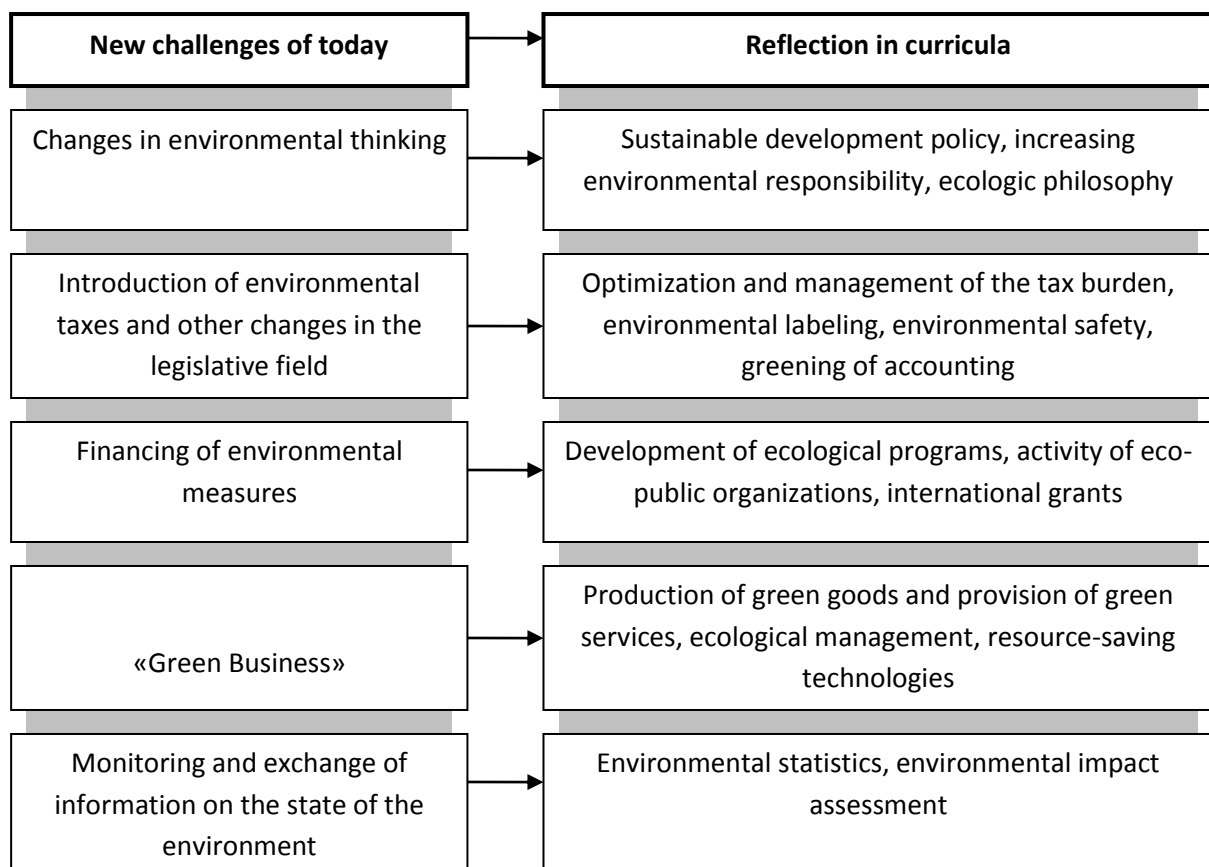

Fig. 1. Reflection in the curriculum of today's challenges

Global trends in the "green" course of the economy, its implementation at the national and global levels, require specialists in management skills based on the principles of sustainable development.

Greening of academic disciplines taught to students majoring in "Accounting and Taxation" at UNFU, solves the problem of conscious attitude to the environment and its protection by influencing all parts of the educational process.

The qualitative component of the educational process in the way of the education ecologization is improved both by supplementing individual topics and modules with environmental components, and by introduction environmental orientatinal disciplines, most of which are original developments of research and teaching staff. Equally important are the approbation and practical results that are embodied in research projects, grant programs, international cooperation and business projects, find public response, in pilot projects and even in all-Ukrainian actions.

In general, the activities of the Department of Accounting and Auditing of UNFU in the context of greening of education are shown in Fig. 2.

Thus, modern realities, which determine the priority of the environmental component in the economic context, necessitated the introduction of the educational process of means of forming the ecological and economic worldview of students. In UNFU this is done in several ways: the introduction of certain disciplines of environmental orientation, greening of certain topics, issues, regulations and types of educational work in all subjects at the Department of Accounting and Auditing.

We see it possible and even more desirable to use our experience in the educational process of specialists (students) during their education, either at the bachelor's or master's level.

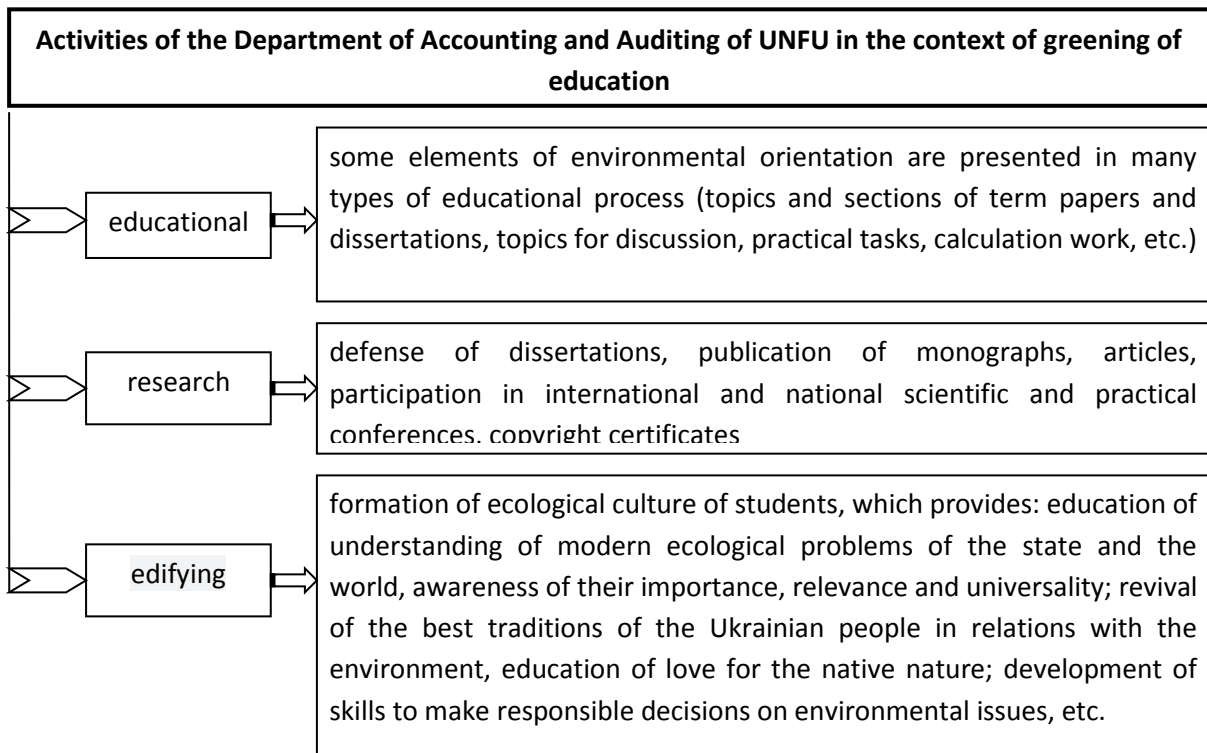

Fig. 2. Activities of the Department of Accounting and Auditing of UNFU in the context of greening of education

It is important to note that introduction the environmental component into the educational process is independent of sectoral orientation of educational programs. The main focus should be on the acquisition of new competencies by those who will make management decisions, as well as will be directly involved in the preparation of initial data for this purpose.

We consider that the universality of the future profession in the specialty "Accounting and Taxation" should be guaranteed not only accounting and financial literacy, fiscal or investment literacy, but also comprehensive knowledge of their intersection with social, political and environmental issues.

#### *Bibliography:*

1. Garasym, P. M., Hovda, H. A., Novak, U. P., & Padyuka, M. V. (2018). Training the professionals of speciality "Accounting and Taxation":

environmental and economic aspects. Scientific Bulletin of UNFU, 28(9), 9–15.  
<https://doi.org/10.15421/40280901>

2. Гарасим П. М., Говда Г. А., Новак У. П., Падюка М. В. Еколого-економічні аспекти підготовки фахівців спеціальності «Облік і оподаткування». *Науковий вісник НЛТУ України. Серія економічна*. 2018. Том 28. № 9. С. 9-16.

**УДК 378.046.2**

## **ПРО ДУАЛЬНУ ОСВІТУ ДЛЯ ФАХІВЦІВ З ОБЛІКУ ТА ОПОДАТКУВАННЯ**

*Ковальова Т.В., к.е.н., доцент*

*Харківський національний автомобільно-дорожній університет*

Для підвищення мотивації студентів до отримання кваліфікації бухгалтера, сприяння адаптації здобувачів вищої освіти до умов виробництва та можливості працевлаштування необхідно запроваджувати дуальну освіту. Дуальна освіта (від [лат. dualis](#) — подвійний) — вид [освіти](#), при якій поєднується навчання осіб у закладах освіти з навчанням на робочих місцях на підприємствах, в установах та організаціях для набуття певної кваліфікації [1]. Появі цієї освіти ми завдячуємо Німеччині, де вона з'явилась в середині 1960-х років. Дуальна освіта в Німеччині має чітку законодавчу базу та здійснюється за допомогою торгово-промислових та ремісничих палат. Від Німеччини цю систему перейняли [Канада](#), [Австрія](#), [Швейцарія](#) та інші країни [2]. Дуальна освіта активно практикується у багатьох країнах Європи, де у цій системі навчається 50 % осіб, що

здобувають освіту. Дуальна освіта дала новий імпульс розвитку таким країнам Східної Азії, як [Південна Корея](#) і [Китай](#), де вона охоплює 33 % осіб, що навчаються. [3]. У Німеччині у цьому процесі задіяні понад 640 тисяч німецьких підприємств, щорічно вони укладають близько півмільйона угод про надання професійної освіти та інвестують у цю галузь близько 28 мільярдів євро [4]. У нашій країні також є позитивні приклади щодо цієї форми навчання: бізнес працює з профтехучилищами, ліцеями, вкладає в їх інфраструктуру, але натомість отримує висококваліфікованих фахівців, які мають відпрацювати на підприємстві, що інвестувало в цей освітній проект [5]. І хоча, в основному, при використанні цієї форми освіти, говорять більше про інженерні або робочі професії, ми вважаємо, що залучення її для фахівців спеціальності «Облік і оподаткування» буде теж доречним.

Вивченню дуальної освіти присвятили свої праці І. Бойчевська, І. Коркуна, Н. Абашкіна, М.Дернова та ін.. Ці автори вивчали закордонний досвід щодо цього виду освіти; питання впровадження її в нашій країні; та заходи, які необхідно провести на законодавчому рівні, які допоможуть її впровадженню. Однак, запровадження дуальної освіти для спеціальності «Облік і оподаткування» автори не розглядали. То ж спробуємо розглянути цю можливість.

Бухгалтери відносяться до затребуваних спеціальностей, особливо в категорії головних спеціалістів. Однак, необхідно «...подолати розрив між теорією і практикою, освітою й виробництвом і підвищити якість підготовки кваліфікованих кадрів, ураховуючи вимоги роботодавців у межах нових організаційно-відмінних форм навчання [6]». Уважається, що дуальна освіта ефективна для галузевих навчальних закладів, що дозволяє використовувати сучасну матеріально-технічну базу роботодавців, однак, для фахівців з обліку і оподаткування теж доречним буде використовувати

цю освіту, оскільки, їм на підприємстві необхідна наявність бухгалтерської служби і дозвіл керівника на користування документацією.

Університет дає фундаментальну освіту, з практичною ж складовою своєї професії слід знайомитись безпосередньо на підприємстві. Здобувачі освіти повинні на підприємстві ознайомитись з роботою фахівців бухгалтерської служби, закріпити отримані під час лекційних занять теоретичні знання. Тобто, відповідальність за процес навчання розподіляється між університетом і підприємством. На наш погляд, існують дві основні проблеми при запровадженні дуальної освіти для спеціальності «Облік і оподаткування»: розподіл часу між теоретичною і практичною складовою та пошук підприємств-партнерів (їх зацікавлення).

Концепція дуальної освіти передбачає просторове і часове поєднання за принципом 50 на 50% навчання у навчальному закладі та стажування на підприємствах, тому її ще називають «сендвіч»-курси. Така форма навчання сприяє більшій інтеграції освіти, науки і бізнесу. Згідно з дуальним принципом навчання, студенти під час стажування на підприємствах складають кваліфікаційні іспити, а фахівці, що працюють на підприємствах, беруть активну участь у формуванні переліку дисциплін та змісту і структури навчальних програм у ВНЗ [7].

У Вищій дуальній школі Гера-Айзенах (Німеччина) навчання триває шість семестрів – три роки. Кожен семестр ділять на три місяці теорії і три – роботи на підприємстві. Хоча в інших закладах для отримання теоретичних знань студенту достатньо 1-2 дні на тиждень відвідувати виш, а також працювати самостійно. Решта підготовки – робота на підприємстві [2].

Коркуна О. І. пропонує : теоретичне навчання – 30%, виробниче навчання та виробнича практика – 70% навчальних годин; упровадження блочно-модульної побудови навчального процесу: опанування базового модуля на базі закладу освіти, а потім чергування: модуль теорії (1-2



тижні) на базі закладу професійної (професійнотехнічної) освіти / модуль практики (4-8 тижнів) на базі підприємств, установ, організацій; оцінювання результатів навчання – відповідно до реальних показників професійної підготовки, підтвердженої в умовах виробництва [5]. Ми вважаємо, що пропозиції Вищої дуальної школи Гера-Айзенах щодо розподілу часу на теоретичну і практичну складові будуть доречними при дуальній освіті бухгалтерів. Основою цієї форми навчання є інтегративний навчальний план, який складається спільно студентом, університетом і підприємством.

Підприємствам необхідно відштовхуватись від потреб ринку і проаналізувати на три-чотири роки вперед, на які економічні спеціальності буде попит. Приймаючи на своїх підприємствах здобувачів освіти керівники у майбутньому отримають фахівців, які зможуть одразу давати віддачу, а значить підвищиться рівень обробки інформації, покращиться ефективність його роботи. При цьому держава, з свого боку, повинна дозволити витрати на підготовку фахівців вони могли внести до витрат на виробництво (включати у свою собівартість). Таким чином, впровадження дуальної освіти забезпечить достатню кількість висококваліфікованих фахівців з обліку і оподаткування, які будуть мати відповідну професійну придатність і конкурентну спроможність на ринку праці. Цей процес необхідно інтегрувати в якомога більшій кількості навчальних закладів.

#### *Література:*

1. Вікіпедія: сайт URL:

https://uk.wikipedia.org/wiki/%D0%94%D1%83%D0%B0%D0%BB%D1%8C%D0%

2. Андрейців І. : Що таке дуальна освіта і навіщо вона українцям:

сайт URL: <https://ru.osvita.ua/vnz/reform/54683/> (дата звернення 13.11.2020)

3. Дрозач М. І. Розвиток професійного навчання кадрів на виробництві в контексті зарубіжного досвіду. *Наука та інновації*. 2008. Т. 4. № 3. С. 88–94.

4. Бойчевська І. Роль системи дуальної освіти у професійній підготовці молоді Німеччини : сайт URL: <file:///C:/Users/%D0%A2%D0%B5%D1%82%D1%8F%D0%BD%D0%B0/Downloads/18067-26660-1-SM.pdf>. (дата звернення 13.11.2020)

5. Коркуна О. І. Сучасні процеси розвитку дуальної освіти: запорука стабільності кадрового потенціалу: сайт URL: [http://ird.gov.ua/sep/sep20184\(132\)/sep20184\(132\)\\_090\\_KorkunaO,KorkunaI,TsilnykO.pdf](http://ird.gov.ua/sep/sep20184(132)/sep20184(132)_090_KorkunaO,KorkunaI,TsilnykO.pdf) (дата звернення 13.11.2020)

6. Абашкіна Н. В. Принципи розвитку професійної освіти в Німеччині: монографія. Київ : Вища школа, 1998. 207 с.

7. Дуальна освіта в дії : сайт URL: <http://nati.org.ua/node/326> (дата звернення 13.11.2020)

**УДК 378.1**

**ПРОБЛЕМИ ВДОСКОНАЛЕННЯ СИСТЕМИ ПІДГОТОВКИ  
ОБЛІКОВИХ ФАХІВЦІВ У КОНТЕКСТІ ПІДВИЩЕННЯ РІВНЯ  
ФОРМУВАННЯ ПРОФЕСІЙНОЇ КОМПЕТЕНТНОСТІ**

*Болдовська К.П., к.е.н., доцент*

*Харківський національний автомобільно-дорожній університет*

Сучасні процеси глобалізації та інтеграції, зміни соціально-економічних умов життя, оновлення знань, зростання обсягів інформації,

бурхливий розвиток інформаційно-комунікативних технологій, упровадження нових технологій навчання тощо безпосередньо впливають на вимоги до рівня і якості підготовки фахівців. У зв'язку з цим, у системі сучасної освіти України, що інтегрується до європейського і світового освітнього простору, все більшої актуальності набуває компетентнісний підхід до підготовки фахівців. Своєю чергою, це вимагає перегляду й удосконалення існуючих концептуально-методологічних засад професійної освіти і створення нових моделей підготовки фахівців з урахуванням вимог сучасності до їх компетенції.

Сьогодні академічна освіта в Україні розвивається набагато повільніше, ніж бухгалтерська професія. Серед основних недоліків української економічної освіти варто відзначити наступне: недостатня навченість і спроможність студентів щодо самостійного і критичного мислення; вивчення студентами забагато теорії, яка немає безпосереднього відношення до набуття компетенцій бухгалтера, оскільки так передбачено навчальними планами; нестача практичних навичок у студентів і мало можливостей щодо їх поповнення; брак практикуючих викладачів, а ті викладачі закладів вищої освіти, що мають практичний досвід далеко не завжди чітко уявляють, які вимоги ставлять роботодавці до випускників.

З іншого боку, належна підготовка і підвищення кваліфікації облікових фахівців можлива лише за належної підтримки освіти підприємствами як потенційними роботодавцями. Ця підтримка може полягати як у проведенні виробничих практик студентів на належному рівні, стажування викладачів, так і проведення спільних проектів підприємств і університетів у професійній сфері. Важливим у підвищенні кваліфікації облікових фахівців-випускників ЗВО також вважаємо забезпечення їх закордонного стажування, що дозволить вивчити досвід ведення обліку і складання фінансової звітності в інших країнах та надасть

можливість стати випускнику більш універсальним спеціалістом з більшими можливостями для працевлаштування.

Таким чином, питання підготовки фахівців належної компетенції у сфері бухгалтерського обліку є надзвичайно актуальним сьогодні не лише в Україні, але і у всьому світі. Воно пов'язане з цілим рядом організаційних і фінансових проблем, вирішити які можна тільки завдяки системному підходу, який необхідно реалізовувати саме зараз, в умовах реформування української вищої професійної освіти.

## **СЕКЦІЯ 5.**

# **ПРОБЛЕМНІ ПИТАННЯ РОЗВИТКУ МЕТОДОЛОГІЇ І ОРГАНІЗАЦІЇ ВИКЛАДАННЯ НАВЧАЛЬНИХ ДИСЦИПЛІН ЩОДО ПІДГОТОВКИ ФАХІВЦІВ В УМОВАХ ІНТЕГРАЦІЇ ВІТЧИЗНЯНОЇ ОСВІТИ У МІЖНАРОДНИЙ ПРОСТІР**

**УДК 37.08**

## **МОТИВАЦІЙНО-ЦІННІСНИЙ КОМПОНЕНТ ПРОФЕСІЙНОГО РОЗВИТКУ ВИКЛАДАЧА**

*Маліков В.В., д.н.з держ.управління, професор  
Харківський національний автомобільно-дорожній університет*

Однією з важливих сутнісних характеристик мотиваційно-ціннісного компонента, який сприяє професійному розвитку педагога, на думку цілого ряду авторів, є педагогічне спрямування вчителя.

Так А.К. Маркова визначає поняття педагогічної спрямованості як мотивацію педагога із метою стати, бути й залишатись в професії педагога, орієнтуватися у своїй діяльності на розвиток особистості учня [1].

У роботах Я.Л. Коломинського, Н.В. Кузьміної [2], А. К. Маркової [1] педагогічна спрямованість особистості вчителя аналізується в контексті його емоційно ціннісного ставлення до педагогічної діяльності, його нахили займатися цим видом діяльності, що впливає на весь вигляд вчителя, особливості його логіки та сприйняття, характеризує наявність

зрушення мотивацію вчителя з предметною боку його праці на психологічну, що обумовлює інтерес до учня [1]

Педагогічна спрямованість є і коханням, інтересом педагога до педагогічної професії, прагненням професійно розвиватиметься в ній, усвідомлюючи всі труднощі педагогічної праці [3].

В цілому ряді робіт педагогічна спрямованість, що сприяє мотивації професійного розвитку педагога, визначається як професійно значуща якість особистості педагога, яке характеризується готовністю і схильністю вчителя займатися педагогічною діяльністю (Г.А. Томілова [4]); позитивним ставленням до педагогічної діяльності (А. Деркач [5]); домінуючим інтересом до цього виду професійної самореалізації (Е.М. Нікіреєв [6] і ін.).

До типів педагогічної спрямованості, сприяє мотивації професійного розвитку педагога ряд авторів відносять:

- ділову спрямованість (включає мотиви розкриття змісту навчальної дисципліни);
- індивідуалістичну спрямованість (мотиви професійного самовдосконалення);
- гуманістичну спрямованість (мотиви спілкування);
- спрямованість на собі (потреба у самореалізації та самовдосконаленні),
- спрямованість на учня (інтерес, любов, турбота, сприяння максимальній самоактуалізації її індивідуальності і особистісному розвитку);
- спрямованість на предметну сторону педагогічної професії (прагнення освоювати зміст навчального предмета) [4; 5; 6].

Таким чином, мотиваційно-ціннісний компонент професійного розвитку характеризується сукупністю потреб мотивів, інтересів, цілей, переконань, цінностей, які спонукають педагога до заняття педагогічною

діяльністю, вдосконаленню педагогічної майстерності та професійно-особистісного росту. Слід відзначити, що в основі мотиваційно-ціннісного компонента лежить система світоглядних установок людини, його моральних і характерних властивостей особистості, які відображають як його фахову і особистісну життєву позицію, так і ставлення до педагогічної професії.

*Література:*

1. Маркова С. М., Горлова В. Г. Модель професійно-педагогічного образования педагога професійного обучения. *Вестник Мининского университета*. 2014. №1. URL:

[http://www.mininuniver.ru/mediafiles/u/files/Nauch\\_deyat/Vestnik/201407%201/markova\\_\\_Gorlova.pdf2](http://www.mininuniver.ru/mediafiles/u/files/Nauch_deyat/Vestnik/201407%201/markova__Gorlova.pdf2).

2. Кузьмина Н. В. Способности, одаренность и талант учителя. Л.: Изд-во ЛГУ, 1985. 96 с.

3. Сергейко С. А. Общие основы педагогической профессии: учебно-методический комплекс. Гродно: ГрГУ, 2009. 324 с.

4. Томилова Г. А. Содержание и методика формирования професійно-педагогічної направленности у студентов университета. Томск : изд-во Томского ун-та, 1978. 128 с.

5. Деркач А. А. Акмеологические основы развития профессионала. М.: Издательство Московского психолого-социального института; Воронеж: НПО МОДЭК, 2004. 752 с.

6. Никиреев Е. М. Психолого-педагогические особенности професійно-педагогічної направленности личности. *Психология самоопределения личности и групп: история, современное состояние и тенденция развития: материалы Всероссийской научной конференции, 10 апреля 2013 г., Уфа.* – Москва – Берлин : ДиректМедиа, 2014. С. 19 – 23.

## НОВІТНІ ТЕХНОЛОГІЇ В СИСТЕМІ УПРАВЛІННЯ ПРОФЕСІЙНОЮ ДІЯЛЬНІСТЮ ВИКЛАДАЧА

*Вербицька В.І, доцент  
Харківський національний автомобільно-дорожній університет*

Сучасне суспільство характеризується властивими для трансформаційних суспільств швидкими змінами у всіх сферах життя. Оновлена система освіти в Україні сприяє новітнім інноваційним технологіям та спрямована на них. Нова освітянська реформа надала освітнім закладам і викладачам більше можливостей для впровадження нових курсів та предметів і вдосконалення вже існуючих, зокрема, реструктурування всієї системи викладання є однією з актуальних проблем вищої освіти в Україні.

Тому виникла необхідність перегляду підходів до вдосконалення професійної діяльності викладача. Автор вважає, що перегляд підходів повинен відбуватися не тільки на рівні викладача, а й на управлінському рівні. Дана робота присвячена обговоренню необхідності та проблеми втілення нових освітніх технологій з урахуванням моніторингових процедур та підсумкам певних результатів дослідження в цій сфері.

В межах педагогіки професійна діяльність розглядається як процес вирішення професійно значущих завдань - пізнавальних, комунікативних, моральних. Протягом цього процесу вчитель набуває необхідний комплекс пов'язаних з його професією ділових та моральних якостей [1].

Учені, які займаються проблемним професійним розвитком, відзначають, що розвиток професійної діяльності відбувається в результаті систематичного удосконалення, розширення та підкріплення спектра



знань; розвитку особистісних якостей, необхідних для освоєння нових професійних знань та навичок [2].

Етимологія поняття «професійний розвиток» походить від латинського. *profiteor* («оголошення своїм делом»). Це процес, що характеризує динаміку неперворотних змін особистості, її основні мотиваційні потреби, когнітивні, емоційно-вольові компоненти в процесі професіоналізації [3]. Саме тому професійний розвиток у педагогіці зв'язують не з формальністю чи зобов'язаннями, а за способом мислення, корисними звичками. У зв'язку з цим в останній час багато досліджень присвячується управлінню професійним розвитком.

Становлення загальної науки управління, як відомо, пов'язано з такими іменами, як Ф. Тейлор, Г. Форд, А. Файоль, М. Вебер, Г. Кунц, С. О'Доннел та ін. в управлінській сфері підприємництва, а управлінські засади в освітянській сфері висвітлювали такі провідні вчені і практики: В. П. Безпалько, В. І. Бондар, Л. І. Даниленко, Г. В. Єльнікова, Л. І. Калініна, Ю. А. Конаржевський, В. І. Маслов, В. В. Олійник, В. С. Пікельна, Н. Ф. Талізін, В. О. Якунін та ін. Проте здебільшого вони зосереджували увагу на загальноосвітніх закладах, або інститутах післядипломної освіти, а рівень вищих закладів освіти ще не в повній мірі описано науковцями з точки зору управління. Саме тому пошук нових технологій для вдосконалення системи управління професійною діяльністю викладача ВНЗ є актуальним для сьогодення.

Наприкінці ХХ століття широкого розвитку набувають різні підходи та методи управління. У наукових підходах до управління визнається пріоритет людини в соціально-виробничих відносинах, також розвиваються ситуативні й цільові методи управління. Основним етапом методу управління є створення моделі, виділення змінних, яким додаються кількісні значення, за допомогою чого досліджуються відносини між цими змінами. Теорія систем привнесла в науку метод системного підходу [4].

Розроблені теорії методів управління підвищують основи управлінської діяльності і розглядаються як науковий компонент управління.

У зв'язку із зазначеним вище була зроблена спроба розробити гнучку модель управління удосконаленням професійної діяльності викладача ВНЗ з метою впорядкування й вдосконалення процесу управління цією діяльністю викладача. Безумовно, професійна діяльність викладача безпосередньо впливає на якість засвоєння знань у студентів з предмету. Наприклад, одна кафедра обслуговує п'ять факультетів університету з різними напрямками навчання бакалаврів та магістрів та їх спеціалізацією. Для ефективної роботи й якісного викладання викладачів доцільно розподілити між факультетами та визначити відповідальних за роботу на факультеті з дисципліни.

Таким чином, управління розподілено на різних рівнях взаємодії викладачів й за таких обставин відбувається передача деяких управлінських повноважень із завідувача на провідних викладачів кафедри, які, у свою чергу, розподіляють обов'язки серед викладачів на своєму факультеті за напрямом підготовки бакалаврів (магістрів) за загальним керівництвом завідувача кафедри.

Такі заходи підвищують рівень викладання на окремому факультеті, зменшують ланцюжок надходження необхідної інформації до викладачів, роблять її цілеспрямованою та швидкою, а також усе це приводить до більш якісного контролю процесу викладання і, у свою чергу, підвищує якість формування компетенцій у студентів. До мотиваційних чинників можна віднести нерозгалуженість та поглиблення знань з окремого напрямку викладання означеної дисципліни.

Розроблена модель управління вдосконаленням професійної діяльності викладача особливо актуальна на сьогоднішній день, тому що вона містить у собі процеси, які формують необхідні вміння та навички для роботи в нестабільному суспільстві, для адаптації до навколишнього

середовища. Такі процеси включають контролюючі дії, які дозволяють спостерігати й коригувати просування викладача в самостійному вдосконаленні своєї професійної діяльності.

Гнучкі управлінські структури, як зазначає Г. В. Єльнікова, обумовлюють розвиток партнерських стосунків та інтерактивної взаємодії між усіма учасниками управлінського процесу [5]. Цей підхід покладено в основу моделі управління вдосконаленням професійної діяльності викладачів. Для використання моделі було обрано технологічний підхід.

Проте виникають запитання, як залучити викладачів до більш ефективної професійної діяльності й взагалі до змін, і яку роль буде відігравати керівник при цьому, у зв'язку з тим, що сьогодення змінює свої акценти в ролі управлінця від автократа до лідера нового покоління. Однією з відповідей на це запитання може бути коучинг.

#### *Література:*

1. Богословский В. А. Подходы к разработке нормативно-методического обеспечения реализации основных образовательных программ высшего профессионального образования. Москва: МГУ, 2009. 75 с.
2. Шахматова О. Н. Личностно ориентированные технологии профессионального развития педагогов профессиональной школы: автореф. дис ... канд. пед. наук: 13.00.01. Екатеринбург, 2000. 22 с.
3. Белоусова, Т.В. Внутришкольное управление как фактор стимулирования профессионального развития учителя: автореф. дис. канд. пед. наук: 13.00.01. Москва, 2002. 24 с.
4. Гиг Дж. Ван. Прикладная общая теория систем. Кн. 2.: Пер. с англ. Москва : Мир, 1981. 336 с.
5. Єльнікова Г. В. Наукові основи розвитку управління загальною середньою освітою в регіоні: монографія. Київ : ДАККО, 1999. 304 с.

## АСПЕКТИ ПІДГОТОВКИ ЗДОБУВАЧІВ ОСВІТИ, СВІДОМИХ ПРОБЛЕМ ПРОДОВОЛЬЧОЇ БЕЗПЕКИ

*Бурковська А. В., к.е.н., доцент*

*Бурковська А. І., асистент*

*Миколаївський національний аграрний університет*

Питання забезпечення продовольчої безпеки України як основного компонента суспільної стабільності не втрачає своєї актуальності в умовах ринкової економіки. Останні виклики, що постали перед світовою спільнотою і українським суспільством зокрема, вимагають комплексного підходу до постановки стратегічних завдань у сфері продовольчої безпеки. Так, окрім продуманої державної політики у сфері підтримки сільськогосподарських виробників, покращення стандартів життя населення, екологізації виробництва та контролю за дотриманням стандартів у цій сфері, важливо формувати екологічно-орієнтований світогляд населення, що відповідав би цілям забезпечення сталого розвитку.

Подолання проблем продовольчої безпеки включено до переліку Глобальних цілей ООН, що свідчить про високу значущість даного питання для світової спільноти. Підвищення свідомості громадян з питань раціонального використання продуктів харчування, поживності раціону, екологізації виробництва харчової продукції та ін. мають стати невід'ємною частиною виховної компоненти навчання школярів та здобувачів вищої освіти різних рівнів.

Так, нині в теорії екологічної освіти молодших школярів розроблено низку педагогічних підходів, які поширилися в різних країнах світу, у тому

числі й в Україні, і які використовують у практиці екологічної освіти. До них (за класифікацією Суботюк В. І. [1]) належать:

- суб'єкт-об'єктивний підхід (викладач представляє собою суб'єкт педагогічної діяльності, у той самий час учень є об'єктом). Даний підхід передбачає рівноправну взаємодію учня і викладача, що фасилітує вирішення екологічних проблем освітніми засобами неможливе;

- інтерактивний підхід (базується на спілкуванні та тісній комунікаційній взаємодії). До методів даного підходу можна віднести, зокрема, спрямовану дискусію, рольові й імітаційні ігри, моделювальні ситуації – спрямовані на вирішення соціально-екологічних проблем;

- холістичний підхід (заснований на цілісній єдиній роботі обох півкуль головного мозку). Даний підхід дозволяє розвинути логіку та аналітичне мислення у учнів, що є більш схильними до творчого абстрактного усвідомлення реальності та навпаки посилити креативність та нестандартність прийняття рішень учнями, сильними сторонами яких є схильність до точних наук;

- фальсифікаційний підхід передбачає створення на заняттях середовища, оптимального для вирішення освітнього завдання на засадах співпраці й підтримки учнів, віри у їхні здібності. Даний підхід сприяє розвитку навичок вироблення власної думки, формуванню активної життєвої позиції і самореалізації учнів.

На думку Черевко І. С. [2], екологічна освіта як цілісне культурологічне явище, що містить процеси навчання, виховання, розвитку особистості, повинна спрямовуватися на формування екологічної культури як складової системи національного і громадського виховання, екологізацію навчальних дисциплін та програм підготовки, а також на професійну екологічну підготовку через базову екологічну освіту.

Спираючись на аналіз різних теоретичних досліджень [2, 3], можна виокремити деякі фактори, що впливають на розвиток екологічної культури здобувачів освіти, а саме:

- високий рівень екологічного світогляду, що сприяє розвитку мотивації до вирішення існуючих екологічних проблем та відповідального ставлення до оточуючого середовища;

- екологічна грамотність, яка базується на високому рівні теоретичних і практичних знань і формує екологічну компетентність як головний компонент екологічної освіти;

- прийняття екологічної діяльності як базового орієнтиру особистості, що проявляється через усвідомленість важливості екологізації антропосфери задля збереження біорізноманіття;

- особистісне зростання і, як наслідок, підвищення грамотності у питаннях природокористування на сталих засадах.

З наведеного вище можна зробити висновок, що застосування компонентів освіти, спрямованої на формування екологічної свідомості та відповідального ставлення до природних ресурсів, у поєднанні із усестороннім розвитком особистості як члена громадянського суспільства має позитивно впливати на процеси природокористування та реалізації державної політики забезпечення продовольчої безпеки. Лише освічені громадяни, свідомі важливості екологічного природокористування, можуть забезпечити сталість розвитку держави та її розвиток у майбутньому, саме тому важливо дбати про виховання молодшого покоління українців на основі принципів екологічної грамотності та відповідальності.

#### *Література:*

1. Суботюк В. І. Теорія і практика екологічної освіти молодших школярів наприкінці ХХ століття: проблеми розвитку. *Наукові записки РДГУ*. 2015. Випуск 11(54). С. 180-185.

2. Черевко І. С. Вплив екологічної освіти на формування особистості підлітка як суб'єкта навчання. *Збірник наукових праць К-ПНУ імені Івана Огієнка, Інституту психології імені Г.С.Костюка НАПН України*. 2013. Випуск 20. С. 718-727.

3. Чердымова Е. И. «Экологическое сознание» и «экологическая культура» в модели экологического образования. *Известия Самарского научного центра РАН*. 2010. Т. 12. № 3. С. 137–140.

**УДК 373.66**

## **ВИЩЕ КЕРІВНИЦТВО В ОСВІТНІХ УМОВАХ**

*Бочарова Н.А., к.е.н., доцент, Федотова І.В., к.е.н., доцент  
Харківській національний автомобільно-дорожній університет*

Сучасні умови виховання та освіти професійних фахівців із керування вимагають широкого застосування міжнародного досвіду, що, у свою чергу, потребує встановлення міжнародних контактів та тісної співпраці.

Сьогодні керівники будь-якої ланки повинні мати не лише досвід роботи, але й спеціальну освіту. Вони повинні мати навички спілкування із колективом та впливу на нього, тому що без мотиваційних заходів колективу складно досягти успішного виконання задач, що поставлені.

У цих умовах великого інтересу набуває розробка програм із освітнього лідерства. Наприклад, програма міжнародного рівня Educational Leadership (International) MBA.

Ця програма призначена для керівників вищих навчальних закладів на всіх етапах навчання, починаючи від дошкільних закладів і закінчуючи тими, хто працює на вищому рівні, а також для тих, хто виконує загальносистемну роль. Навчання може проводитися у зручній дистанційній формі. Учасники виконують керівні ролі виконавчого керівництва, що відповідають за багатокomпонентні або багатoproфільні освітні організації, або прагнуть до них.

Така програма надає можливість розвиватися, досліджуючи важливі національні та міжнародні дебати в рамках та навколо освітньої реформи, лідерства, викладання та навчання.

Програма пропонує наступні модулі:

- стратегічне лідерство та управління ресурсами;
- провідні люди для ефективного навчання;
- вище керівництво в освітніх умовах;
- провідна освіта у 21 столітті.

Кожен навчальний модуль складається з двох навчальних блоків (зазвичай повних днів у п'ятницю та суботу), які проводяться з інтервалом приблизно в місяць. Як правило, між сесіями є додаткові активні форми навчання в Інтернеті, а решта часу навчання включає самостійне навчання та підготовку до завдання.

Випускники цієї програми мають можливість працювати:

- виконавчими керівниками та довіреними особами академій та багато академічних трестів;
- директорами державних, незалежних та міжнародних шкіл;
- керівниками установ раннього дитинства;
- старшими консультантами з питань освіти, що працюють у національному та міжнародному контексті;
- керівниками місцевих органів влади;



- старшими керівниками, які прагнуть виконувати керівні ролі в освіті.

Освітнє лідерство (міжнародне) MBA забезпечує повний огляд сучасних проблем лідерства в освіті та дозволить застосовувати цю теорію та дослідження на практиці.

Навчання здійснює департамент навчання та лідерства (DLL), що спеціалізується на лідерстві з метою навчання, раннього навчання та початкової освіти. Широта охопту цієї роботи включає всесвітньо відомі наукові дослідження, видатні викладацькі роботи та підготовку викладачів, а також передові консультаційні та підприємницькі роботи.

Деякі приклади областей дослідження:

- навчальна програма та педагогіка;
- предмети та напрями навчання;
- оцінка, включаючи складні втручання;
- завучі та інші керівники;
- національна та міжнародна політика;
- шкільні системи та їх керівництво.

Нове бачення полягає в тому, щоб прокласти шлях у галузі вдосконалення наукових досліджень та викладання, інтегруючи підприємництво та інновації, щоб забезпечити трансформаційний, стійкий вплив для сучасного та майбутніх поколінь.

Основною метою є каталізація міжнародного провідного світового досвіду у всіх аспектах раннього року та початкової освіти, лідерства та освітньої політики на користь усіх: дітей, студентів, вчителів, педагогів й усього суспільства.

Основні напрями підвищення кваліфікації керівників:

- ранні роки та початкова освіта;
- освітнє лідерство;
- грамотність;

- підготовка вчителів та підвищення кваліфікації;
- оцінка та експериментальні випробування;
- інспекція та підзвітність;
- наука про вдосконалення освіти;
- освітня політика [1].

Навчання проводиться за ефективною програмою викладання курсів денної та заочної форм навчання, включаючи докторантуру та інші докторські кваліфікації, магістерські курси та інші найбільш успішні форми підготовки вчителів та педагогів.

Застосовуються впливові національні та міжнародні дослідження та консультації. Відвідуються заходи, включаючи програми дослідницьких семінарів, конференції, короткі курси та спеціальні консультації.

Серед недоліків потрібно зазначити, що навчання відбувається за власний рахунок керівника (вона становить £ 9400 для навчання у Великобританії та £ 11650 для навчання за кордоном). При цьому вартість навчання вказана за рік. Плата за наступні роки може зростати або іншим чином відрізнятись.

Також істотним недоліком є плинність програми у проміжках часу від 2 до 5 років.

Завдяки цієї програмі будь-який керівник має змогу отримати фахові знання із керування, підвищити власну кваліфікацію, набути нових знань із міжнародного досвіду.

#### *Література:*

1. Educational Leadership (International) MBA. URL: <https://www.ucl.ac.uk/prospective-students/graduate/taught-degrees/educational-leadership-international-mba> (дата звернення: 03.11.2020).

2. Вологін Ю. Менеджмент в освіті як соціально-психологічне визначення особистості в управлінській діяльності. *Молодь і ринок*. 2011. №9 (80). С. 114 – 118.

3. Кондратьєва А. В. Нові підходи до управління закладом освіти в умовах нової української школи. *Інноваційна педагогіка*. 2019. Вип. 12 (2). С. 89-92.

4. Петренко Л. М. Децентралізація управління в теорії менеджменту. *Теорія та методика управління освітою*. 2010. № 3. С. 1-13.

**УДК 378.2**

## **ОСОБЛИВОСТІ ПІДГОТОВКИ ФАХІВЦІВ З ЕКОНОМІКИ БУДІВЕЛЬНОЇ ГАЛУЗІ ТА ЖИТЛОВОЇ СФЕРИ: ДОСВІД ТА ПРОБЛЕМИ**

*Гелеверя Є.М., к.е.н., доцент*

*Харківський національний університет будівництва та архітектури*

Традиційно протягом багатьох років робота науково-педагогічного працівника у закладах вищої освіти зводилась до таких основних функцій:

- досліджувати предмети наукового пізнання;
- бути головним джерелом навчальної інформації та головним її розпорядником;
- передавати свої знання студентам, а також виховувати у них компетентності;
- перевіряти ступінь засвоєння студентом матеріалу [1].

Сьогодні життя науково-педагогічного працівника виходить далеко за рамки цих функцій – він повинен засвоювати маркетингові стратегії

ринків освітніх послуг, займатися профорієнтаційною роботою, сприяти розвитку іміджу закладу вищої освіти шляхом впровадження передових методів, форматів й технологій освітнього процесу [2].

Автор цієї доповіді в складі спеціальних робочих груп різних галузевих закладів вищої освіти протягом багатьох років успішно здійснював підготовку висококваліфікованих фахівців з економіки будівельної галузі та житлової сфери для майже усіх регіонів України, у якості консультанта та провідного експерта підвищення кваліфікації фахівців з економіки будівельної галузі та житлової сфери отримав унікальний досвід, стосовно соціально-поведінкових особливостей працівників житлово-комунального господарства й будівництва та принципів і методів їх імпиричного поводження в екстремальних фінансово-економічних ситуаціях.

Отже, персоналізація навчання, сторителінг, грамотне з'єднання оффлайн і онлайн навчання - основні, але не єдині формати, які розвиваються вже зараз в освітній діяльності щодо підготовки фахівців з економіки будівельної галузі та житлової сфери і ще сильніше розвиватимуться й надалі. Вже давно не актуальна відмовка «немає можливості вивчити щось нове».

Сучасні варіанти навчання настільки зручні, що навчитися програмуванню, маркетингу, нейроменеджменту і іншим речам можна просто онлайн. Ви можете переглянути лекцію, хоч в спортзалі на біговій доріжці, хоч в пробці в машині. Доведено, що слухач краще засвоює інформацію, адаптовану під його потреби. А ось індивідуальний підхід якраз і хороший тим, що до кожного студента викладач звертається окремо. І також окремо кожен здобувач вищої освіти може в онлайн-форматі поставити питання спікеріві.

Іншим трендом в трансформації освітніх і наукових систем підготовки фахівців з економіки будівельної галузі та житлової сфери має

стати сторителінг, як метод навчання. Ми усі полюбаємо, коли про складне розповідають просто. Як це зробити? За допомогою конкретного прикладу, захоплюючої історії. У подальшому ще більше Європейська освіта буде трансформуватися в спрощення матеріалу через історії людей, приклади з фільмів або книг. Проте не усі історії є сторителінгом. Передусім, розказані історії повинні перетинатися з життєвим досвідом. При звичайному онлайн-навчанні сто чоловік би не так прагнули виконувати завдання і самостійно розбирати бізнес-планування. Але, коли вони бачать, що інші учасники вже виконали завдання і зробили звіт в закритій групі, це спрацьовує мотивацією. Ще одним форматом трансформації системи підготовки з економіки будівельної галузі та житлової сфери є навчання в неформальній обстановці. Здобувачам вищої освіти просто набридають парти, класи, нехай навіть супер модернізовані, і дошка. Тому зараз у Європейських країнах лекції проходять і в коворкінгу на кріслах-мішках, і за чашкою кави, і навіть в кафе за келихом вина. Мета - створити максимально комфортні умови освіти.

Поширеним також у Європейських освітніх і наукових системах є корпоративне онлайн-навчання. Такий формат навчання дозволяє співробітникам отримувати тільки необхідні знання, пропускаючи ту інформацію, яка вже відома і це дуже зручно для підприємств житлової сфери економіки, оскільки співробітників не треба відправляти вчитися в інше місто або звільняти від роботи на період підвищення кваліфікації.

#### *Література.:*

1. Бакиров В. С. Об академическом капитализме и пролетариях умственного труда. URL:

[www.sq.com.ua/rus/news/obschestvo/23.02.2016/bakirov/](http://www.sq.com.ua/rus/news/obschestvo/23.02.2016/bakirov/)

2. Ачкасов А. Е., Гелеверя Е. М. Направления совершенствования подготовки экономистов для предприятий жилищно-коммунального

хазяйства. *Коммунальное хозяйство городов : науч.-техн. сб.* Вып.65. Київ : Техніка, 2005. С. 411-415.

3. Бабаєв В. М. Управління міським господарством: теоретичні та прикладні аспекти. *Національна академія державного управління при Президентові України. Харківський регіональний ін-т.* Харків : Видавництво ХарРІ НАДУ, 2004. 204 с.

4. Білова В. Педагогічний менеджмент: поняття і теоретичні засади. *Рідна школа.* 2005. № 2. С. 26-28.

5. Безруков В. Й. Проектирование в управлении педагогическими системами. *Педагогика.* 2005. № 3. С. 28-34.

6. Белоконь А., Владимирский Б. Устойчивое развитие университетов: подходы к принятию управленческих решений. *Alma mater : Вестник высшей школы.* 2003. № 6. С. 3-8.

7. Гуревич П. С. Управление образовательными системами. *Психология и педагогика.* Москва, 2004. С. 325-340.

8. Дзвінчук Д. І. Державне управління освітою в Україні: тенденції і законодавство : навчальний посібник. Київ : Нічлава, 2003. 240 с.

**УДК 378**

## **ПРОБЛЕМИ ПІДГОТОВКИ ФАХІВЦІВ У ВИЩИХ НАВЧАЛЬНИХ ЗАКЛАДАХ УКРАЇНИ**

*Аверкова С.Г, студентка кафедри міжнародних економічних відносин,  
регіональних студій та туризму;  
Університет митної справи та фінансів (м.Дніпро; Україна)*

Питання якості вищої освіти в контексті входження України в світовий освітній простір, сьогодні як ніколи, актуальне. Україна протягом

останнього десятиліття постійно стикається із браком кваліфікованих кадрів у різних галузях знань, а також витоком молодих спеціалістів за кордон. Сьогодні вища освіта України повинна на глобальному ринку освітніх послуг доводити конкурентоспроможність своїх майбутніх фахівців, якість їхньої освіти.

Враховуючи актуальність даної теми, можемо зазначити, що її дослідженням займався ряд провідних українських дослідників, зокрема такі як: Л. Гриневич, В. Шухтін, А. Вітченко, А. Спіцина, М. Дзіковська, О. Жорнова, О. та ін. У їх роботах розглянуто основні проблеми розвитку вітчизняної вищої освіти, принципи, сучасні вимоги, тенденції, психолого-педагогічні аспекти, шляхи удосконалення, специфіка формування змісту професійної підготовки фахівців різного профілю.

У їх дослідженнях відзначено, що підготовка майбутнього фахівця у вищому навчальному закладі – це важливий педагогічний процес університетської освіти, в результаті якого формується та розвивається його професійна готовність, вміння формувати та ставити перед собою професійні цілі, досягати їх, виконувати свою роботу у професійній діяльності. Професійна підготовка майбутніх фахівців визначається поліаспектністю і передбачає засвоєння фундаментальних знань, формування готовності до їх застосування, розвиток умінь та якостей, що допоможуть випускникам успішно виконувати свої професійні обов'язки.

Сьогодні в сучасній українській освіті існує і ряд проблем та недоліків, що потребують вирішення, з метою покращення якості освіти. До таких недоліків відносяться:

- хаотичність та відсутність системи застосування різних технологій навчання, методів і засобів їх реалізації;
- формалістичні підходи до виконання наукових робіт;
- недостатній рівень сформованості професійної компетентності майбутніх фахівців;

- відсутність інтеграції гуманітарних та фахових дисциплін; відокремленість навчального процесу практичної діяльності.

Сучасна вища освіта в Україні повинна бути збалансованою системою, з певними потребами, цілями, нормами та стандартами, які встановлює держава, підприємства, організації та окремі громадяни. Основними складниками сучасної вищої освіти мають бути: якість підготовки майбутніх фахівців, якість освітніх стандартів, нормативної та матеріально-технічної бази вузів, якість викладацького складу вузів, якість процесів навчання та управління тощо.

За таких обставин вітчизняна вища освіта повинна сьогодні доводити свою конкурентоспроможність не лише в Україні, а на глобальному ринку освітніх послуг, а також дбати про благополуччя майбутніх фахівців, їх працевлаштування та майбутнє життя. Адже, після закінчення вузу українські абітурієнти, студенти і випускники часто розраховують саме на його допомогу.

Одним із найважливіших напрямків у підготовці фахівців у вищій школі має стати орієнтація не лише на професійну, але й особистісну складову, що дозволить випускнику ВНЗ, відповідно до змін у професійній сфері, коли необхідно проявляти ініціативу, креативність, гнучкість, вміти саморозвиватися та ін. Саме в цій ситуації важливого значення набуває загальнокультурна підготовка фахівця, формування не лише професійних, а й особистих якостей та вмінь, його суспільно-громадянських поглядів, здатності успішно комунікувати з людьми, приймати рішення. Саме тоді буде забезпечений високий рівень адаптаційного потенціалу випускників вузів України.

Отже, сьогодні постає надзвичайно важливе питання – як готувати випускників у такий спосіб, щоб вони були в майбутньому конкурентоспроможними? Адже, сьогодні, в умовах сучасного інформаційного суспільства, знання швидко застарівають, а вимоги до



професійно-особистих якостей змінюються під впливом науково-технічного прогресу. Саме тому, на нашу думку, майбутній фахівець повинен володіти високою аналітично-пізнавальною активністю. Це означає, що людина завжди відкрита до нових знань, не боїться вчитися чомусь новому, має здатність аналізувати та використовувати великі обсяги інформації, виокремлюючи з неї необхідне та корисне. Це вкрай важливо для майбутнього життя в глобалізованому світі, в якому обсяг інформації безперервно зростає.

Водночас, здобуті студентами знання, повинні базуватися на потужному пласті фундаментальних знань, правил та законів, тенденцій, які ніколи не застаріють. Вони стануть базою для засвоєння актуальних знань та вмінь на час їх застосування.

Третім аспектом успішної вищої освіти має стати поглиблене пізнання параметрів свого «Я», включаючи професійно-особисті якості, риси характеру, соціотип, психомоторні якості та ін., що допоможе випускникові пристосуватися до змінних умов не лише в сфері трудового життя, а й в інших сферах життєдіяльності.

Визначення цих ключових напрямів підготовки майбутніх фахівців дозволяє сформулювати ряд завдань, виконання яких сприятиме якісній вищій освіті:

1. Діагностування аналітико-пізнавальної діяльності (АПА) студентів та розробка рейтингових рядів з індексу АПА з метою підвищення мотивації студентів.

2. Перегляд та очищення навчальних програм від другорядної інформації, з метою сконцентруватися на основних та фундаментальних знаннях.

3. Перехід до застосування активних методів навчання і поступова відмова від репродуктивних.

Вважаємо, що кожен вуз повинен відповідати за якість результатів своєї роботи, а саме – конкурентоздатного та конкурентоспроможного студента. Крім того, вузам бажано відстежувати декілька років подальшу кар'єру свої випускників на практиці після завершення навчання.

Цього року пандемія внесла свої корективи в українську освіту, зокрема й вищу. Дистанційна освіта має ряд своїх переваг, зокрема такі як: безперервність, глобалізація, відкритість інформаційних ресурсів, широке охоплення студентської аудиторії. Однак практика, використання дистанційної форми в вишах України показала неготовність студентів та викладачів до цієї форми освіти. Яка буде якість фахівців, що навчаються сьогодні дистанційно, покаже час, однак, вже сьогодні потрібно розробляти алгоритми якісної дистанційної освіти.

#### *Література:*

1. Вітченко А. Стандартизація вищої освіти в Україні: стан, проблеми, перспективи вдосконалення. *Вища школа*, 2016. № 9. С. 36-56.
2. Сардак С. Е. Особливості функціонування ринку праці України та використання потенціалу саморозвитку для підвищення зайнятості населення. *Україна : аспекти праці*. 2006. № 7. С. 8–2.
3. Дзіковська М. Проблема професійної підготовки фахівців у педагогічній освіті. *Молодь і ринок*, 2019. № 2. С. 161-164.
4. Дмитренко Г., Спіцина А. Підвищення якості трудового потенціалу за допомогою підготовки у ВНЗ конкурентоспроможних і конкурентоздатних випускників. *Україна: аспекти праці*, 2016. 37-8. С.11-17.
5. Реформування вищої освіти в Україні. *Медична освіта*, 2016. №3. С. 29-34.

**EXISTING EXPERIENCE OF APPLICATION OF MODERN LATEST  
TECHNOLOGIES OF EDUCATION IN HIGHER EDUCATION AND  
INTERNATIONAL DEVELOPMENT PROSPECTS**

*Popova Anzhela, Ph.D.  
Kharkiv National Automobile and Road University*

The experience of applying the latest teaching methods existed before the modern demands of the spread of the pandemic in the world. However, it gained mass during the general transition to distance learning. New requirements have been set when 100% of the initial process does not take place in classrooms and it is not possible to fully cover the process of information perception and control over its assimilation. The development of internationalization is shifting the processes of transformation in the world that are closely related to all areas of human activity and relationships. This trend of the country's economy and the market of educational services has not escaped. Expanding borders and the ability to perform certain tasks at any distance from the employer, the desire to reduce production costs by relocating production to other countries, new markets and many other parameters change the requirements for the qualification of specialists. Special requirements apply to specialists who will work in foreign markets, and therefore changes are needed in university institutions to bring education in line with the requirements of the labor market. However, to resolve all disputes, modern experts on the methodology of the educational process have formulated three components of this process: the fundamental nature of education - knowledge transfer, practical skills - professional skills, and most importantly the formation and development of style - based on personality development.

Thus, specialists receiving education based on this principle of the unity of the three foundations are not only professionally trained and educated, but will also be realized as individuals with creative thinking. Changing template solutions to find the optimal, when changing external factors in a constant dynamic environment. The transition to new standards taking place in society also affects education and the tasks set for higher education institutions. Thus, technical revolutions and high mobility establish new laws for the functioning of business society. All this affects the requirements for educational institutions, while the requirement of systematic content of the main branches of knowledge remains unchanged, and the optimal practical part of the extrapolation and modeling of knowledge in real life situations. However, Ukrainian higher education institutions face the issue of implementing these principles, and the argument of Polish universities can significantly accelerate the implementation of distance education in the country. For all the above reasons, the introduction of new methods and means of knowledge representation is of particular importance. The possibility of visualizing lecture materials with the help of appropriate computer means is so widely used. In this case, the effect of the presentation of information as follows increases many times over, because the assimilation of the presented knowledge occurs not only through auditory perception and keeping notes, but also through the formation of visual images. In addition, many aspects remain for students to study independently. Thus, the main task is not only independent study of the material, but also the impetus to maintain the desire for personal development of skills to search and systematize information on the subject, ie the desire and ability to draw their own conclusions. The familiar technique, used even in some schools, allows the formation of their own neural connections in the human brain, which makes the process of perception and assimilation of information more effective than repeated repetition or veiled reference to already learned material. It also encourages students to draw their own independent conclusions, form their own

opinions on each issue, discuss, prove their views, defend or criticize the presentation of the issue, the list is endless because the latest methods help in already effective means of presenting and assimilating information.

An important aspect is to convey to students the importance of visualization in the presentation of information. The very example is the material they perceive when it is possible to use graphic images to present volumes of information that, even when presented in the form of tables and numbers, lose to visual images. Thus, modern requirements for graduates of "higher" to meet the standards of the modern business world are based on the ability to effectively present their own opinions and projects. This was often due to the shortcomings of educational institutions, which, when teaching, did not provide an opportunity to learn to use modern opportunities in proving information, which in turn some consider a lack of fundamentals of higher education. The biggest impetus for the development of distance learning was the use of the Moodle and ZOOM platforms. However, there are questions about working with foreign students who need more time to perceive the information provided, its change through the language barrier. Another important aspect in addition to the adaptation processes of foreign students is the preparation of domestic students to work not only in the country but also abroad. The conclusions are as follows that new times provide new requirements that encourage development. At the same time, there are problems that need to be solved. On the first issue of technical equipment of teachers, when it is necessary to simultaneously broadcast the material and provide explanations, while Polish colleagues successfully use tablets to display information on the screen for students and laptops. Secondly, the quality of communication and connection stability. This question has arisen throughout distance learning due to network congestion. The solution was to change the broadcast time in agreement with the students, which made it possible to reduce the convenience of working with a stable connection. Also a system of incentives for teachers

who actively implement new methods in teaching, teaching foreign languages and introduce innovations in the teaching process.

**УДК 614.84**

**РОБОТА ВИКЛАДАЧА ПІД ЧАС ПІДГОТОВКИ  
ГАЗОДИМОЗАХИСНИКІВ ЗА ДОПОМОГОЮ ТРЕНАЖЕРА  
«ЛАБІРИНТ»**

*Чернуха А. А., к.т.н.*

*Національний університет цивільного захисту України,*

Тренажер «Лабіринт» призначено для тренувань і відпрацювань вправ по орієнтуванню та пересуванню газодимозахисників в замкнутому задимленому просторі під дією теплового випромінювання.

Лабіринт складається з наступних етапів: вузький лаз; люки; драбин; рухлива горизонтальна труба; вертикальна труба.

Контроль за рухом ланки здійснюється за допомогою системи покрокового контролю та відеокамер виведених на пульт керування.

**Підготовка до тренування.** До тренувань в ізолюючих протигазах допускаються газодимозахисники після проходження первинної підготовки, які здали заліки та придатні за станом здоров'я. Тренування газодимозахисників повинні проводитися під контролем медичного працівника.

Тривалість кожного тренувального заняття повинне бути не менш двох годин. Час, відведений на заняття, рекомендується розподіляти в такий спосіб: постановка завдання, інструктаж – 5 хвилин; виконання

розминки, вправ і нормативів – 50-60 хвилин, з них на подолання тренажера «Лабіринт» – 40-50 хв.; виключення з протигазів і відпочинок – 10 хвилин; розбір заняття – 10 хвилин; обслуговування ізолюючих протигазах – 25 хвилин.

Тренування в теплодимокамері спрямовані на формування психологічної готовності до дій по гасінню пожеж. Вони повинні забезпечити відпрацьовування газодимозахисниками професійних навичок, застосування знань і вмінь у екстремальних ситуаціях, що моделюються.

Екстремальні ситуації, що моделюються містять в собі елементи небезпеки ризику в граничній складності, тривалих максимальних навантажень, що дозволяють вимагати на кожному тренуванні напруги фізичних сил, розумових здатностей і волі.

Час, що відводить на відпрацьовування вправ у теплодимокамері рекомендується розподіляти в такий спосіб: вправи на свіжому повітрі (розминка) – 7-10 хвилин; вправи в тренажері «Лабіринт» – 25-30 хвилин.

Тренування починається з розминки на свіжому повітрі в спеціальному одязі без протигазів. Потім газодимозахисники включаються в протигази й продовжують тренування в тренажері «Лабіринт». Після виконання вправ газодимозахисники відпочивають у передкамері без протигазів до встановлення частоти пульсу 100 ударів у хвилину. Якщо протягом 8-10 хвилин пульс до зазначеної частоти не відновився, газодимозахисники до подальшого тренування **не допускаються**.

Керівник занять створює в тренажері обстановку яка повинна бути невідомою для осіб що тренуються. Зміни обстановки досягається зміною порядку проходження модулів, перешкод, послідовністю включення звукових, світлових, димових та теплових ефектів.

**Порядок проходження лабіринту.** Після включення в апарати, ланка, по помосту заходить на другий рівень лабіринту, потрапляє в

вузький лаз, який складає систему лабіринту другого рівня. Переміщення по вузькому залу здійснюється навприсядці або на колінцях, напрям переміщення ланки повинен освітлюватись груповим ліхтарем. Після знаходження люку, ланка через нього потрапляє на третій рівень лабіринту. Система вузьких лазів третього рівня приводить ланку до люку з драбиною на перший поверх, де після подолання рухливою труби ланка потрапляє назовні.

У ході виконання вправ у тренажері командир ланки ГДЗС постійно передає на пост безпеки обстановку й свої дії. На основі даних отриманих від командира ланки, керівник заняття при необхідності коректує умови виконання вправ.

#### *Література:*

1. Настанова з організації газодимозахисної служби в підрозділах Оперативно-рятувальної служби ЦЗ МНС України. Наказ МНС України № 1342 від 16.12.2011р.

2. Чернов С. М., Ковалишин В. В. Ізолюючі апарати. Обслуговування та використання : навчальний посібник. Львів, "СПОЛОМ", 2002. 194с.

3. Стрілець В.М. Засоби індивідуального захисту органів дихання. Основи створення та експлуатації : навчальний посібник. Харків : АПБУ, 2001. 118 с.

4. Рекомендації для вивчення повітряних протигазів "Drager" PA 90 SERIES {PA 92} у підрозділах гарнізонів пожежної охорони. Київ : УДПО МВС України, 1995. 19 с.

5. Аппарат АСВ-2. Техническое описание и инструкция по эксплуатации. Луганск : ОАО Завод горноспасательной техники Горизонт, 2001. 42 с.



**ДИСЦИПЛІНА «СОЦІАЛЬНА МЕДИЦИНА, ГРОМАДСЬКЕ  
ЗДОРОВ'Я» У ПРОФЕСІЙНІЙ ПІДГОТОВЦІ МАЙБУТНІХ  
МЕДИЧНИХ ПРАЦІВНИКІВ**

*Закусилова Т. О., к. пед. н., викладач  
Запорізький державний медичний університет*

В умовах потужних трансформаційних процесів в усіх галузях суспільного життя, зокрема в медичній, одним із першочергових завдань галузі охорони здоров'я є забезпечення кваліфікованим кадровим потенціалом з високим рівнем компетентності згідно з міжнародними стандартами. Основою профілактичної медицини повинна стати чітко структурована злагоджена система громадського здоров'я. Наразі з урахуванням факторів людської діяльності й навколишнього середовища, що негативно впливають на здоров'я людини, в контексті модернізації галузі медицини в Україні зростають вимоги до якості підготовки майбутніх медичних працівників, від професіоналізму яких безпосередньо залежить майбутнє здорової нації.

Це зумовлює необхідність пошуку нових шляхів та напрямів професійної підготовки майбутніх фахівців зі спеціальності «Громадське здоров'я», що може стати запорукою забезпечення ефективності виконання ними своїх професійних функцій і завдань, спрямованих на збереження здорового генофонду нації.

Слід зауважити, що проблемами медичної освіти в Україні є значна невідповідність стандартам Європейського Союзу, зниження якості підготовки медичних кадрів, певна невідповідність умов навчання вимогам часу тощо.

Термін «культура здоров'я» тлумачиться як здоровий спосіб життя, основний його стрижень – це науково обґрунтований, культурний, найбільш

раціональний і оптимальний у конкретних умовах, усвідомлений особистістю як життєва необхідність, спосіб життя [1, с. 21].

Як зазначають викладачі-клініцисти, розрізняють: фізичне здоров'я (функціонування людського організму і стан здоров'я кожної з його систем); розумове здоров'я (здатність відшукувати й отримувати інформацію, вміння правильно її використовувати щодо власного організму); психічне здоров'я (стан душевного благополуччя, відсутність хворобливих психічних проявів, адекватна регуляція поведінки та діяльності); емоційне здоров'я (здатність розуміти наші почуття і виражати їх, емоційний комфорт); соціальне здоров'я (відчуття й позиціонування себе в колективі, родині, у взаєминах з друзями, коханими і всіма тими, з ким ми спілкуємось; адекватні способи самовираження та власних досягнень); духовне здоров'я (серцевина всіх видів нашого здоров'я).

На думку вчених, майбутні фахівці з громадського здоров'я повинні мати «навички загальної медичної практики, що включають, перш за все, проведення ефективного медичного обстеження, застосування здоров'язбережувальної моделі практичної медицини, тобто врахування соціальних, культурних, екзистенційних, психологічних чинників патологічних станів людини, аналіз та інтерпретацію даних медичного обстеження задля встановлення діагнозу, визначення і проведення (під наглядом фахівця) терапевтичних заходів згідно зі стандартами надання медичної допомоги тощо; вміння і навички управлінської діяльності, що стосуються передусім ефективного планування своєї професійної діяльності, організації командної діяльності медичного персоналу, належного використання ресурсів системи охорони здоров'я, ведення медичної обліково-звітної документації, проведення моніторингу результативності й ефективності професійної діяльності тощо; наявність соціально-комунікативних якостей, до яких належать комунікативні здібності та досвід міжособистісної взаємодії на засадах партнерства, загальнолюдських

соціально-моральних цінностей і етичних норм, повага до особистості пацієнта, його прав, зокрема на конфіденційність, самовизначення, особистісну свободу, врахування його потреб і побажань, спілкування з соціальним оточенням пацієнта, здатність до співпраці з іншими фахівцями та кооперації зусиль задля забезпечення якісного медичного обслуговування пацієнта, почуття відповідальності за результати своєї діяльності перед окремим індивідом та суспільством тощо [1, с. 177.].

Необхідно звертати належну увагу й на дієтологію й навчати цьому студентів спеціальності «Громадське здоров'я», адже попередити захворювання – завжди надійніше для здоров'я; простіше, ефективніше й економічно вигідніше, аніж потім його лікувати, до того ж отримуючи певні небажані побічні дії від тих чи інших препаратів.

Важливим моментом у контексті професійної підготовки майбутніх фахівців із громадського здоров'я є також і формування у них компетентності щодо попередження такого негативного прояву, як нейротизм, що згубно впливає на здоров'я населення, забезпечуючи вразливість для широкого спектра різних форм психопатології, включаючи тривожні розлади, порушення настрою, хімічні залежності, соматичні симптоми та розлади прийому їжі [3, с. 177.].

Слід зауважити, що основними завданнями навчальної дисципліни «Соціальна медицина, громадське здоров'я» є: засвоєння студентами теоретичних основ біостатистики; опанування сучасних принципів доказової медицини; ознайомлення з методиками визначення й аналізу основних біостатистичних показників і критеріїв; засвоєння методичних та теоретичних основ формування статистичних сукупностей для їхнього подальшого адекватного аналізу; засвоєння методів визначення, аналізу й оцінки основних показників популяційного здоров'я за окремими критеріями та у взаємозв'язку з чинниками, що на нього впливають; засвоєння закономірностей і особливостей формування популяційного здоров'я; засвоєння принципів

розробки заходів задля збереження та зміцнення здоров'я населення й окремих його контингентів; засвоєння теоретичних основ і правових засад системи охорони здоров'я, її функцій та стратегічних напрямів розвитку; засвоєння засад, напрямів, завдань системи громадського здоров'я; засвоєння основ організації медичної допомоги, принципів оцінки організації та якості надання різних видів медичної допомоги населенню в умовах реформування галузі охорони здоров'я; формування знань з питання експертизи втрати працездатності, її видів, порядку організації та дій медичних працівників щодо конкретних ситуацій експертизи втрати працездатності; засвоєння принципів розробки управлінських рішень, спрямованих на вдосконалення діяльності закладів охорони здоров'я; опанування основ економічного аналізу діяльності медичного закладу; засвоєння принципів аналізу й оцінки фінансово-економічних показників господарської діяльності медичних закладів з метою раціонального використання наявних ресурсів; формування знань з питань цінової політики, стратегічного та тактичного планування економічного розвитку медичного закладу; ознайомлення з розробкою бізнес-плану підприємницької діяльності в системі охорони здоров'я.

Таким чином, від розвитку системи охорони здоров'я, від якості професійної підготовки майбутніх фахівців із громадського здоров'я в закладах вищої медичної освіти сьогодні безпосередньо залежить здоров'я нації та її майбутнє.

#### *Література:*

1. Здоров'язбережувальні технології в освітньому середовищі : колективна монографія / за заг. ред. Л. М. Рибалко. Тернопіль, 2019. 400 с.
2. Митяева А. М. Здоровьесберегающие педагогические технологии : учеб. пособ. Москва : Изд. центр «Академия», 2008. 192 с.
3. Widiger TA. In: Leary MR, Hoyle RH (eds). Handbook of individual differences in social behavior. New York: Guilford, 2009:129–46.

## СУЧАСНІ МЕТОДИ ПІДГОТОВКИ ТА НАВЧАННЯ РЯТУВАЛЬНИКІВ, ЩО ПРАЦЮЮТЬ У НАДЗВИЧАЙНИХ СИТУАЦІЯХ

*Белюченко Д. Ю., викладач  
Національний університет цивільного захисту України*

Оптимізація методів навчання, впровадження нових технічних пристроїв і їх активне використання є важливим напрямком підвищення якості навчального процесу. Використання нового обладнання вирішального професійні завдання сприяє формуванню професіоналізму майбутнього рятувальника, особливо якщо від якості його підготовки залежить життя іншої людини.

Професія рятувальника пов'язана з роботою в складних, а іноді в екстремальних умовах, і це не залежно від того, чи проходить процес навчання або це реальні події, пов'язані з ліквідацією наслідків стихійних лих. Одними з таких умов є робота в повній екіпіровці при виконанні завдань пов'язаних з подоланням перешкод в напівзруйнованих будівлях, робота в задимлених приміщеннях, де обмежена зона видимості, робота з ручними пожежними драбинами на висотах. Все це вимагає від рятувальника розвитку таких професійна важливих якостей, як спритність, сила, витривалість, швидкісна витривалість, координація рухів, швидкість реакції. Дані якості формуються у майбутніх фахівців пожежно-технічного профілю, починаючи з навчання у вищих навчальних закладах ДСНС України.

Процес навчання в у вищих навчальних закладах ДСНС України пов'язаний не тільки із загальною фізичною підготовкою, а й зі

спеціальною фізичною підготовкою, де виховуються ті якості, які необхідні в професійній діяльності майбутнього рятувальника. У систему навчання входить подолання смуги перешкод, робота з ручними пожежними драбинами, проведення оперативних розгортань аварійно-рятувальної техніки з подачею вогнегасних засобів, проведення аварійно-рятувальних робіт, проведення рятувальних робіт на висоті. Майбутні рятувальники часто стикаються з труднощами при виконанні складно-координаційних рухів, особливо якщо це стосується роботи в захисному одязі рятувальника. Таким чином, необхідна розробка ефективних технологій підготовки майбутніх фахівців пожежно-технічного профілю до виконання своєї професійної діяльності.

Головним вектором наукового пошуку є вдосконалення психофізичної підготовки особового складу в процесі навчання у вищих навчальних закладах даного профілю. Однак, як показує аналіз досліджень, недостатньо вивченими залишаються питання, пов'язані з розробкою методики проведення навчально-тренувальних занять, що забезпечують удосконалення психофізичних компонентів професійно-прикладної фізичної підготовки. Перш за все, це стосується змісту і структури занять, побудованих на основі моделювання екстремальних умов виконання професійно-прикладних задач, що забезпечують при цьому, як підвищення рівня фізичної підготовленості і працездатності в надзвичайних умовах, так і формування професійних навичок, необхідних для вирішення професійних завдань у здобувачів вищих навчальних закладів ДСНС України. У зв'язку з цим наукове обґрунтування методів навчання в рамках професійно-прикладної фізичної підготовки на основі моделювання ускладнених умов професійної діяльності є на сьогоднішній момент актуальним.

У зв'язку з цим наукове обґрунтування методів навчання в рамках професійно-прикладної фізичної підготовки на основі моделювання

ускладнених умов професійної діяльності є на сьогоднішній момент актуальним. Одним із напрямків удосконалення навчально-тренувального процесу в підготовці майбутніх фахівців пожежно-технічного профілю, а також виховання спеціальних фізичних якостей за допомогою моделювання різних рухових дій в ускладнених умовах є застосування спеціальних тренажерів, умови яких максимально наближені до різноманітних умов надзвичайних ситуацій.

Ефективність навчання при використанні спеціальних тренажерів багато в чому залежить від того, наскільки повно він використовується в навчальному процесі. Тому основними педагогічними передумовами навчання на спеціальних тренажерах є моделювання різних ситуацій і постановка досить складних професійних задач, вирішення яких безпосередньо залежить від функціонально професійної підготовки майбутнього рятувальника.

Імітаційне моделювання різних ситуацій на спеціальних тренажерах для навчальних і тренувальних цілей має такі особливості: багатоваріантність, комплексність, нормативність, активність та індивідуальність. Дані особливості можуть виявлятися в науково-практичній послідовності формування у здобувачів вищої освіти конкретної системи умінь і навичок, способів професійної діяльності. Навчання на спеціальних тренажерах в умовах навчально-тренувального процесу може мати групову форму організації, яка пов'язана з виконанням складно-координаційних вправ, пов'язаних з ускладненням функції дихання, тривалою фізичною активністю.

Використання спеціальних тренажерів передбачає вирішення завдань психологічної, технічної і фізичної підготовки в комплексі. Застосування в навчально-тренувальних заняттях спеціальних вправ в ускладнених умовах з поступовим збільшенням навантажень, буде сприяти розвитку не тільки фізичних якостей, але і професійних умінь і навичок, що в свою чергу

забезпечить істотне підвищення показників фізичної підготовленості, фізичного розвитку, функціонального рівня і психічного стану здобувачів вищої освіти навчальних закладів ДСНС України.

*Література:*

1. Fire and Emergency Service Personnel Knowledge and Skills Proficiency. Режим доступу: <https://www.nfpa.org/-/media/Files/News-and-Research/Fire-statistics-and-reports/Emergency-responders/RFFEMSP Proficiency.pdf>

2. Evaluation of Fire Service Training Fires. Режим доступу: <https://www.nfpa.org/-/media/Files/News-and-Research/Fire-statistics-and-reports/Emergency-responders/RFEvaluationofFireServiceTraining.ashx>

**УДК 614.849(035.064-057.17)**

**НАСТАНОВА З ОРГАНІЗАЦІЇ ГАЗОДИМОЗАХИСНОЇ СЛУЖБИ  
ЯК СКЛАДОВА ПІДГОТОВКИ ДО БЕЗПЕЧНОЇ РОБОТИ  
ГАЗОДИМОЗАХИСНИКІВ**

*Пономаренко І. В., ад'юнкт  
Національний університет цивільного захисту України*

Настанова з організації газодимозахисної служби в підрозділах Оперативно-рятувальної служби цивільного захисту ДСНС України [1] (далі - Настанова) визначає порядок організації та діяльність газодимозахисної служби (далі - ГДЗС) у гарнізонах і підрозділах Оперативно-рятувальної служби цивільного захисту МНС України (далі – ОРСЦЗ).



Дія Настанови поширюється на гарнізони (підрозділи) ОРСЦЗ та особовий склад цих підрозділів, які є газодимозахисниками. Основним завданням ГДЗС є забезпечення безпечної роботи газодимозахисників у загазованих і задимлених середовищах з метою проведення розвідки під час гасіння пожеж, ліквідації надзвичайних ситуацій (далі – НС) та їх наслідків, рятування людей і евакуювання матеріальних цінностей.

Газодимозахисна служба це комплекс заходів, який проводиться органами управління, пожежно-рятувальними та аварійно-рятувальними підрозділами ОРСЦЗ, навчальними закладами ДСНС України для організації, підготовки та проведення робіт у загазованих і задимлених середовищах з метою рятування людей, гасіння пожеж, ліквідації надзвичайних ситуацій та їх наслідків тощо та створюється на штатних і позаштатних основах у всіх пожежно-рятувальних підрозділах, навчальних закладах ДСНС та може організовуватися в аварійно-рятувальних підрозділах ОРСЦЗ за рішенням начальника гарнізону. Газодимозахисниками є особи рядового і начальницького складу пожежно-рятувальних, аварійно-рятувальних підрозділів і органів управління, які пройшли необхідну підготовку, мають відповідний допуск до роботи у ЗІЗОД та за станом здоров'я можуть виконувати завдання щодо рятування людей, проведення розвідки, евакуювання матеріальних цінностей, гасіння пожеж, проведення аварійно-рятувальних робіт, ліквідації НС та їх наслідків у загазованих і задимлених середовищах.

Газодимозахисники, за якими закріплено киснево-ізолювальні ЗІЗОД, повинні проходити повторний медичний огляд не рідше одного разу на рік з відміткою в особистій картці газодимозахисника. Особи рядового і начальницького складу органів управління і підрозділів ОРСЦЗ, яких за станом здоров'я не може бути допущено до роботи з гасіння пожеж або ліквідації НС у загазованих і задимлених середовищах, використовуючи індивідуальні засоби захисту органів дихання та зору, не

можуть займати відповідні посади за штатним розписом, які передбачають безпосередню участь у ліквідації НС, їх наслідків та гасінні пожеж.

Повітряні ЗІЗОД не закріплюються за газодимозахисниками, а при зміні чергових караулів (змін) передаються тим, що заступають, які, у свою чергу, перед постановкою на оперативне обслуговування обов'язково проводять перевірку №1. За газодимозахисниками наказом по підрозділу закріплюються тільки індивідуально підібрані панорамні маски (шолом маски).

Ізолювальні (кисневі) ЗІЗОД особового складу закріплюються персонально за кожним газодимозахисником згідно з наказом начальника підрозділу. Використання їх іншими особами (газодимозахисниками) забороняється.

#### *Література:*

1. Наказ МНС України від 16.12.2011 № 1342 «Настанова з організації газодимозахисної служби в підрозділах Оперативно-рятувальної служби цивільного захисту МНС України»

**УДК 37.091.2:614.841.3**

## **СУЧАСНІ ПІДХОДИ ДО ВИХОВНОГО ВПЛИВУ НА ФОРМУВАННЯ ПРОТИПОЖЕЖНИХ ЗНАНЬ**

*Черкашин О.В., к.п.н., ст.викладач  
Національний університет цивільного захисту України,*

В пожежно-профілактичній роботі організація соціального досвіду молодших школярів здійснюється через використання різних засобів, методів і форм виховної роботи, наповнених тематичним змістом з

напрямку пожежної безпеки. Наряду з цим сьогодні існує в країні жахлива статистика виникнення пожеж з причини дитячих пустощів з вогнем та трагічних наслідків. Незнання дітьми елементарних правил пожежної безпеки, куди входять питання запобігання виникнення пожеж та загорань, а також порядку правильних дій у разі їх виникнення приводить до травмування або загибелі дітей у разі зіткнення з небезпечними ситуаціями, пов'язаними з виникненням загорань чи пожеж. Це є достатньою науковою підставою для визначення концептуальних положень щодо використання оптимальних форм та методів виховної роботи з молодшими школярами для забезпечення їх знаннями з протипожежного захисту.

Одним з основних елементів виховної технології є форми виховання та методи здійснення виховної роботи. Ефективність різних видів виховання залежить від спрямованості виховного процесу, форм і методів його організації. У змісті виховної діяльності можна ознайомитися з орієнтовними формами проведення виховних справ та їх тематики для різних вікових категорій дітей на основі аналізу їх інтересів та потреб, а також запитів класних керівників, батьків та дітей.

Молодший шкільний вік є важливим у становленні особистості дитини, для нього, на думку характерні такі форми діяльності: ситуаційно-рольова гра, сюжетно-рольова гра, гра-драматизація, інсценування, гра-бесіда, гра-мандрівка, екскурсія, ігрова вправа, колективне творче панно, бесіда, тематичний зошит, ранок, свято, усний журнал, групова справа, оформлення альбому, уявна подорож, конкурси, ігри, школа ввічливості, демонстрація, розповідь, моделювання, вікторина, екскурсія, виставка малюнків, операція-рейд, виставка-ярмарок, перекличка повідомлень, добродійна акція, хвилини з мистецтвом, година спостереження, година милування, спортивні змагання, козацькі забави, театральна вистава,

ляльковий театр, ведення літопису класного колективу, веселі старти, естафети, догляд за рослинами і тваринами [1, с. 25].

Дидактичні умови навчання правилам пожежної безпеки молодших школярів через екскурсію, ігрову діяльність пропонує у своїх здобутках І. Гуріненко [2].

Л. Сорокіна наголошує на необхідності практичної значимості форм і методів роботи зі школярами та пропонує, своєю чергою, розробку й реалізацію комплексу ситуаційних завдань, вправ, ігор, направлених на розвиток умінь і навиків пожежобезпечної поведінки; методичних рекомендацій з формування готовності молодших школярів до пожежобезпечної поведінки [3, с. 125].

На нашу думку, найбільш дієвими будуть ті форми й методи, які зможуть найбільше вплинути на свідомість і поведінку дітей молодшого шкільного віку, будуть цікавими й доступними для їх вікової категорії, сприятимуть творчому пошуку та розвитку мислення, даватимуть можливість не лише отримувати знання, а й застосувати їх на практиці для реалізації завдань, пов'язаних з самозахистом у разі виникнення небезпеки їхньому життю. Під час роботи з молодшими школярами, основними елементами виховного досягнення, на нашу думку, повинно стати усвідомлення дитиною цінності власного життя і збереження здоров'я на основі теоретичних знань з основ пожежної безпеки; адаптація до змін навколишнього середовища у разі виникнення небезпеки, почуття власної безпеки життєдіяльності; формування знань з основ пожежної безпеки та навичок для самозахисту. Тож, ми вважаємо, для роботи з молодшими школярами більш ефективними є екскурсії дітей у пожежну частину, тренінги з евакуації в домашніх умовах та в навчальних закладах, а також практично-ігрові відпрацювання пожежонебезпечних ситуацій.

Тим самим, можна констатувати, що форми та методи виховної роботи з формування у молодших школярів знань з питань пожежної

безпеки повинні бути комплексними, послідовними, соціально виправданими, педагогічно доцільними та створювати доступні можливості у дітей для їх використання з метою трансформації попереднього досвіду дитини у площину побудови знань з питань пожежної безпеки.

#### *Література:*

2. Наказ Міністерства освіти і науки, молоді та спорту України від 31.10.2011 № 1243 «Про Основні орієнтири виховання учнів 1-11 класів загальноосвітніх навчальних закладів України». URL: [http://osvita.ua/legislation/Ser\\_osv/24565/](http://osvita.ua/legislation/Ser_osv/24565/) (дата звернення : 6.11.2020).

3. Гуріненко І. Дидактичні умови навчання правилам пожежної безпеки молодших школярів. *Збірник наукових праць Уманського державного педагогічного університету ім. П. Тичини. Педагогічні науки.* Умань, 2010. № 1. С. 60–69.

4. Сорокина Л. А. Формирование готовности подростков к безопасному поведению в повседневной жизни: дис. канд. пед. наук: 13.00.01. Бурятский государственный университет. Тюмень, 2010. 199 с.

**УДК 378.147:001.8:51**

## **ПРОБЛЕМА ПІДГОТОВКИ МАЙБУТНІХ УЧИТЕЛІВ ФІЗИКО-МАТЕМАТИЧНИХ ДИСЦИПЛІН ДО НАВЧАННЯ МАТЕМАТИКИ УЧНІВ КЛАСІВ ГУМАНІТАРНИХ ПРОФІЛІВ**

*Шищенко І.В., к.п.н., доцент*

*Плясенко Є.О., магістрант*

*Сумський державний педагогічний університет імені А.С.Макаренка*

На сучасному етапі розвитку вищої професійної підготовки вчителів математики, фізики, інформатики одним із головних завдань є формування у студентів фізико-математичних спеціальностей

педагогічних університетів професійних компетентностей, що в майбутньому трансформуються в індивідуальний стиль педагогічної діяльності та власний професіоналізм педагога.

Традиційні підходи до вивчення математики не завжди задовольняє потреби профільного навчання на суспільно-гуманітарному або філологічному напрямках. Тому виникає питання розробки методики викладання і навчання предмета на рівні стандарту, у класах нематематичних профілів навчання. Важливим її компонентом, який останнім часом актуалізується серед педагогічного загалу і потребує детального науково-методичного дослідження і розвитку, виступає розробка, систематизація та упровадження різних форм навчання математики учнів гуманітарних класів старшої школи.

Ефективною практичною організаційно-педагогічною формою компетентнісного навчання математики у старшій профільній школі у класах гуманітарних профілів навчання, на нашу думку, є сучасний урок, елементами якого виступають перспективні методи і форми навчання, презентація результатів творчої діяльності, розв'язування складних задач, практикум, робота в Інтернет-мережі тощо; система позаурочної роботи, яка включає індивідуальні заняття та консультації, виконання самостійних творчих завдань, участь у масових пізнавальних заходах; заходи громадської участі.

Як правило вони поєднують різні форми організації навчальної діяльності учнів: колективну або фронтальну під час вироблення алгоритму розв'язання певного типу задач і показового застосування його; колективну або фронтальну під час розв'язування задач рубрики «Виконаємо разом»; індивідуальну або групову під час самостійного розв'язання задач.

Нині сьогодні змінилися соціально-педагогічні умови професійної діяльності вчителя, тому його фахова підготовка повинна бути адаптована

до викладання шкільного курсу математики з урахуванням рівневої та профільної диференціації, до застосування сучасних інноваційних освітніх технологій тощо. Модернізація освітніх програм підготовки вчителя передбачає впровадження компетентнісного, особистісно-орієнтованого підходів у педагогічній освіті, забезпечення формування універсальних компетентностей (soft skills), набуття педагогічними працівниками вмінь та досвіду формування компетентностей в учнів, володіння компетентностями, необхідними для дослідницької діяльності у майбутньому професійному становленні. Ці міркування підкреслює В. Моторіна [1]: «Рівень професіоналізму педагога залежить від його компетентності (педагогічної, соціально-психологічної, диференціально-психологічної), а також від ступеня розвитку його професійно-педагогічного мислення. Педагогічна творчість ефективна, якщо її основою є висока професійно-педагогічна компетентність».

Виділені аспекти дають можливість розглядати фахову підготовку майбутніх учителів фізико-математичних спеціальностей у процесі вивчення математичних дисциплін як реалізовану форму професійних вимог до вчителя фізико-математичних спеціальностей, що сформульовані в освітньому стандарті, у моделі фахівця або його кваліфікаційній характеристиці. Вони являють собою сукупність загально-професійних, спеціально-професійних, соціально-особистісних знань, умінь і навичок та якостей особистості, що зумовлюють успішне вирішення професійних завдань вчителя фізико-математичних спеціальностей.

#### *Література:*

1. Моторіна В. Г. Дидактичні і методичні засади професійної підготовки майбутніх учителів математики у вищих педагогічних навчальних закладах : дис. ... д-ра. пед. наук : 13.00.04. Національний педагогічний ун-т ім. Г. С. Сковороди. Харків, 2005. 512 с.

**THE PROFESSIONAL COMPETENCE IN THE TRAINING OF  
FOREIGN LANGUAGES TEACHERS IN THE CONDITIONS OF  
INTEGRATION TO INTERNATIONAL EDUCATION SPACE**

*Inna Nesterenko, PhD in Education,  
Associate Professor at the Department of Foreign Languages  
Uman State Pedagogical University*

Today, educators from many countries in Europe emphasize that the change of educational paradigm need to introduce the concept of competence. The pan-European trend of integration into the world economy, *globalization of scientific and educational space*, standardization of education on the basis of the Bologna Agreement provide the orientation of curricula on the competence approach and the creation of effective mechanisms for its implementation.

According to the changes in the world market economy, the requirements for specialists who ensure competitiveness in the labor market, success in professional self-realization and career are growing today. In such conditions, qualitative professional education should ensure the formation of a set of integrated knowledge and skills, personality qualities – the professional competence of the specialist.

Professional competence is the ability of a professional to meet social requirements of the profession from the beginning of his professional activity at the level of a standard defined by the country and to demonstrate appropriate personal qualities mobilizing for this purpose relevant knowledge, abilities, skills, emotions based on internal motivation, attitudes, moral and ethical values and experience, realizing limitations of his knowledge and accumulating other resources for their compensation [3, p. 110]. Investigating the professional



competence of a future teacher Akulenko I. has mentioned that it is provided by a complex that includes: pedagogical abilities and possibilities, reasoned focus on educational process, system of necessary knowledge, skills, abilities and experience that are constantly improved and implemented in practice [1].

Nowadays, the main challenge is to communicate and cooperate with different countries. The main goal in training foreign language teachers is the formation and the development of students' foreign language communication skills in real situations, that is the formation of their foreign language communicative competence.

The term «competence» has not been clearly defined in the literature. Two main meanings of the term have been identified, one referring to the outputs, or results of training – that is, competent performance. The other definition referring to the inputs, or underlying attributes, required of a person to achieve competent performance. Each definition has been used to describe both individual and organizational competencies. A typology of the meanings of competency has been developed to show that the term has several meanings depending on the purpose for which it is used [2].

Some scholars believe that competence includes a set of interrelated qualities of a person, such as: knowledge, skills, methods of activity, experience. Others affirm that it is a predetermined social requirement (a norm) for student's educational training which is necessary for his quality productive activity in a particular field.

«Competence» is considered as an acquired characteristic of a person, as a complex personal education, consisting of knowledge, skills and abilities that allow you to function effectively in a particular activity, make independent decisions and communicate with other using own knowledge and experience. «Communicative competence» is the knowledge, skills and abilities necessary to understand other people's and one's own thoughts, as well as to be able to apply them in different conditions and with different communicators.

The essence of the communicative direction in learning is that the learning process is aimed at the ability to communicate in various life situations and the formation of communicative competence of a certain level. The main parameters of communication in such educational activity are: personal character of communicative activity, relations and interaction of speech partners; situation as a form of communication, the semantic basis of the communication process, which is manifested in solving communicative tasks in order to master a high level of communication in a foreign language.

Well-known Ukrainian scientist S. Omelchuk, studying speech and communication skills, defines the essence of the concept of communicative competence as a set of knowledge about communication, skills and abilities needed to perceive others and build their own programs of speech behavior, adequate to the goals, areas and situations of communication [4, p. 3 – 4].

In today's world, specialists in any field, especially education, are selected according to the level of their qualifications, where the professional competence takes the main place. The formation of professional competence of foreign language teachers depends on their professional training. Such training must include a theoretical and practical component, the result of which is the ability of the specialist to perform certain tasks and responsibilities, to meet all the criteria and requirements for professional activity, to demonstrate the highest level of professionalism.

Thus, the topicality of the studied problem is caused by the importance of the formation of communicative and, consequently, professional competence of future specialists in philology and is determined by the specifics of their professional responsibilities, which are directly related to solving language problems; the need to form a new generation of specialists in the system of professional and personal qualities and knowledge.

The formation of the future foreign language teachers professional competence should be based on well-chosen professional training, as a result of

which the student can be able to demonstrate readiness for professional activity in the pedagogical field.

*References:*

1. Akulenko I. A. Axiological component of methodological competence of future Mathematics teachers. *Periodical of Cherkasy University. Range of Pedagogical Sciences*. Ukraine, 2008. Addition 139. P. 3 – 10.

2. Hoffmann, T. The meanings of competency. *Journal of European Industrial Training*. 1999. Vol. 23 No. 6, pp. 275 – 286. URL : <https://doi.org/10.1108/03090599910284650>.

3. Ivanova S.V. Functional approach as an appointment professional competence of Biology teacher and organization its development in institution of further education. *Periodical of Zhytomyr Ivan Franko State University* . Ukraine, 2008. Addition 42. P. 106 – 110.

4. Omelchuk S. The formation of speech and communication skills in the process of learning syntax. *Divoslovo*. Kherson, 2006. № 9. P. 2 – 5.

**УДК 37.015.3**

**ВИКОРИСТАННЯ ПРОБЛЕМНОГО МЕТОДУ НАВЧАННЯ  
ПРИ ВИКЛАДАННІ ЕКОНОМІЧНИХ ДИСЦИПЛІН**

*Тодріна І.В. к.е.н., доцент*

*Євсєєв С.Є., к.і.н., доцент*

*Харківський національний університет будівництва та архітектури*

Концепція проблемного навчання, найбільш масштабна розробка якої припадає на 70-ті роки ХХ ст., має доволі давню та багату історію. Провісниками і повноправними представниками проблемного методу навчання можна вважати Сократа (евристичний метод навчання у вигляді

бесід), Платона (метод діалогу), М.Монтеня (розвиток творчого підходу, навичок самостійного мислення), Я.Коменського (використання навчальної ігри), І.Г.Песталоцци (концепція поелементної освіти), К.Ушинського (концепція розвиваючої освіти) та ін.

Проблемне навчання має декілька різновидів, в залежності від основної цілі.

1. Засвоєння масиву знань, умінь, навичок. За даної мети викладач керує та спрямовує процес вирішення проблемних ситуацій та за рахунок збільшення самостійності і персоналізації отриманих знань підвищує ступінь засвоєння матеріалу;

2. Творчий розвиток. За даної мети викладач використовує проблемні ситуації, що первісно не мають однозначної відповіді, заохочуючи тим самим творчу ініціативу студента;

3. Підвищення інтелектуального розвитку. Викладач ставить за мету збільшення самостійної роботи при розв'язанні проблемних ситуацій.

В сучасній практиці проблемне навчання визначають як систему науково обґрунтованих методів та засобів, що використовуються в процесі розвиваючого навчання, яка передбачає створення під керівництвом викладача проблемних ситуацій та активну самостійну діяльність студентів для їх вирішення з метою інтелектуального, творчого розвитку, оволодіння методами пізнання. Фактичною основою проблемного навчання є моделювання реального творчого процесу за рахунок створення проблемної ситуації та управління пошуком вирішення проблеми.

Проблемне навчання можна розділити на види, в залежності від характеру і ступеня використання творчого потенціалу студента.

1. Наукова творчість, що передбачає постановку та вирішення теоретичної навчальної проблеми.

2. Практична творчість, що передбачає постановку та вирішення практичної навчальної проблеми.

3. Художня творчість. Необхідно зазначити, що в процесі викладання економічних дисциплін перші два методи довели свою доцільність та ефективність. Так при викладанні “Макроекономіки”, “Мікроекономіки”, “Історії економіки та економічної думки” формами наукової творчості є підготовка реферативних завдань, курсових робіт, які містять певну проблемну ситуацію, і, відповідно пошук студентом шляхів вирішення цієї проблеми (наприклад, інституційні проблеми безробіття в Україні, проблеми застосування інфляційного таргетування в Україні, проблема зовнішніх запозичень та економічного боргу в Україні, інституційні аспекти формування ринку землі в Україні, проблема регулювання ринків природної монополії, тощо). З метою розкриття практичної творчості студентів при викладанні “Макроекономіки”, “Мікроекономіки” широко використовуються розрахункові завдання та відкриті тестові завдання (наприклад, розрахунок реального ВВП, дефлятора ВВП, темпу інфляції, рівня безробіття, грошового мультиплікатора, циклічного бюджетного сальдо, визначення ситуації, в якій знаходиться конкуруюча, або монопольна фірма, на підставі аналізу витрат, прибутків та збитків фірми). Доцільно зазначити, що ефективність даного виду проблемного навчання безпосередньо залежить від того, наскільки ґрунтовно студент опанує теоретичну частину курсу, попрацює із навчальною, методичною літературою.

Можна визначити шість основних методів проблемного навчання:

1. Монологічний метод, за якого викладач лише зазначає існування певних проблем під час викладання лекційного матеріалу;
2. Метод розмірковування, дозволяє визначити як проблемні точки, так і шляхи їх вирішення на рівні гіпотези;
3. Метод діалогу, який передбачає активізацію роботи студентів під час лекції;
4. Евристичний метод;

5. Дослідницький метод;

6. Метод запрограмованих завдань. Як бачимо, останні три методи безпосередньо спрямовані на активізацію самостійної, творчої роботи студентів.

В системі проблемного навчання необхідно розрізняти проблемні лекції та лекції проблемного характеру. Лекції першого виду висвітлюють матеріал лише за конкретними проблемами, після того, як студенти засвоїли основні положення базового навчального курсу. В межах викладання економічних дисциплін застосування таких лекції доцільно при вивченні “Макроекономіки”, “Мікроекономіки”, “Національної економіки”, вже після того, як студенту опанують основний базовий курс “Політична економія”. Це дозволяє студентові не лише краще опанувати економічний категоріальний апарат, побачити механізм дії економічних законів, а й визначити та спробувати розв’язати “больові” проблеми української економіки (хоч би на теоретичному рівні).

Лекції проблемного характеру – провідна форма навчання студентів. В цих лекціях поряд із викладанням теоретичного, нормативного, практичного матеріалу, визначається коло проблем, дискусійних питань (на рівні економічної теорії та практики), що мають актуальне значення. Даний вид лекцій відрізняється поглибленою аргументацією матеріалу, що викладається. Вони сприяють формуванню у студентів навичок самостійного, творчого мислення, дозволяють глибше опанувати методи економічних досліджень. Студенти стають безпосередніми учасниками наукового процесу.

Отже, проблемний метод навчання є достатньо ефективним при викладанні економічних дисциплін. Цей метод дозволяє викладачеві виховувати навички творчого засвоєння значного масиву знань, творчого застосування отриманих знань в нових ситуаціях, оволодіння методами

наукового дослідження і творчого відображення економічної дійсності та формувати мотиви ефективного навчання.

*Література:*

1. Малафіїк І. В. Дидактика: навчальний посібник. Київ: Кондор, 2009. 406 с.

2. Мисковець Н. О. Переваги використання проблемного методу у професійній підготовці магістрів. *Молодий вчений*. 2017. № 5.1 (45.1). С.69-72.

3. Якубовська С. Застосування проблемного методу у підготовці майбутніх науково-педагогічних працівників технічного ВНЗ. *Нова педагогічна думка*. 2013. № 1. С. 253-255.

**УДК 378.4**

**ІНТЕГРАТИВНИЙ ПІДХІД У ФОРМУВАННІ ПЕРЕЛІКУ ОСВІТНІХ  
КОМПОНЕНТІВ В ТЕХНОЛОГІЧНІЙ ОСВІТІ**

*Рябець С.І., к.т.н., доцент*

*Рябець І.С., здобувач бакалаврського ступеня*

*Центральноукраїнський державний педагогічний університет*

*імені Володимира Винниченка*

Сучасний стандарт з професійної освіти (як і проект стандарту 014 Середня освіта) містить перелік компетентностей випускника рівня бакалавр та нормативний зміст підготовки, сформульований в термінах результатів навчання [1], які визначені досить широко. Перелік дисциплін, що відповідають за формування вищевказаних компетентностей покладається на випускову кафедру. Стрімкий розвиток техніки і технологій вимагає періодичного перегляду предметів (в першу чергу

нормативної частини), що складають освітні компоненти підготовки сучасного вчителя чи фахівця певної кваліфікації в галузі Технологій. У зв'язку з цим, *актуальним* є напрацювання підходів до підбору оптимальних наборів предметів, які б враховували сучасні тенденції в розвитку відповідних наук і технологій. Одним з найбільш досліджуваних та згадуваних науковцями напрямків є інтегративний підхід. У дослідженнях вітчизняних науковців С.У. Гончаренка, В.І. Загвязинського, А.П. Беляєва, І.М. Козловської, Н.Г. Ничкало та ін. висвітлюються методологічні підходи та розробки ідей інтеграції в підготовці фахівців, в тому числі проблеми інтегративного підходу в професійному навчанні ЗВО. В цьому контексті модернізація змісту підготовки вчителів трудового навчання та технологій і педагогів професійного навчання розглядається в різних аспектах, наприклад інтеграція професій, знань, умінь, цінностей, науково-методичного забезпечення тощо [2]. Предметна спеціалізація Трудове навчання та технології за самим своїм змістом є інтегративною, а тому, потребує в першу чергу спеціальної уваги щодо освітніх компонентів, які покликані формувати загальні та фахові компетентності. Саме з цією метою нами запропоновано вдосконалення структурування дисциплін за рубриками (розділами), яке було започатковано ще у відповідному стандарті вищої освіти 2010 р., а саме для фахового блоку: ***Теорія і методика технологічної освіти*** (предмети 2020 року: *Основи теорії технологічної освіти, Методика трудового навчання, Методика навчання креслення, Теорія і методика профорієнтаційної роботи*), ***Основи виробництва*** (*Основи техніки і технологій, Стандартизація, метрологія та сертифікація, Економіка і організація виробництва*), ***Виробництво та обробка конструкційних матеріалів*** (*Матеріалознавство та Технології виробництва конструкційних матеріалів, Основні процеси обробки матеріалів, Технологічний практикум з основних технологій обробки*),



*Машинознавство* (Елементи технічної механіки, Енергетичні машини, Робочі машини, Основи робототехніки). Досвід практичної роботи на кафедрі теорії та методики технологічної підготовки, охорони праці та безпеки життєдіяльності Центральноукраїнського державного педагогічного університету імені Володимира Винниченка дозволяє виокремити ще декілька таких предметних спрямувань: **Основи наук в галузі «Технології»** (Вища математика (за професійним спрямуванням), Фізика (за професійним спрямуванням), Електротехніка (за професійним спрямуванням), Інженерна графіка), **Гуманітарно-комунікативний блок** (Історія та культура України, Українська мова (за професійним спрямуванням), Філософія, Іноземна мова (за професійним спрямуванням)) в циклі дисциплін загальної підготовки та доповнити фахову складову підготовки: **Психолого-педагогічний блок** (Психологія, Вікова фізіологія та валеологія, Педагогіка), **Основи проектно-технологічної діяльності** (Основи дизайну, Основи проектування та моделювання, Технічна творчість), **Соціально-екологічна безпека** (Основи екології, Безпека життєдіяльності, Основи охорони праці). Таке структурування, на наш погляд, дозволить підбирати оптимальний перелік предметів в межах вказаних рубрик, що найкраще відповідають вимогам сьогодення, а на перспективу – розробляти інтегративні курси в межах рубрик, які наблизять базові науки до фахового спрямування та зменшать загальну кількість дисциплін.

Таким чином, запропонована інтеграція дисциплін в рубрики (розділи) та їхній оптимальний підбір згідно затверджених стандартів і відповідних освітньо-професійних програм може бути однією зі сторін модернізації змісту вищої освіти підготовки фахівців різних спеціалізацій, а подальші дослідження ми пов'язуємо зі створенням інтегративних підручників (посібників) та обґрунтуванням педагогічних умов їхнього використання.

### *Література:*

1. Стандарт вищої освіти України перший (бакалаврський) рівень, галузь знань 01 – «Освіта / Педагогіка», спеціальність 015 – «Професійна освіта (за спеціалізаціями)». Затверджено і введено в дію наказом Міністерства освіти і науки України від 21.11.2019 р. № 1460. URL: <https://mon.gov.ua/storage/app/media/vishcha-osvita/zatverdzeni%20standarty/2019/11/22/2019-11-22-015-B.pdf> (дата звернення: 08.11.2020).

2. Гузій І. С. Напрями використання інтегративного підходу у професійній підготовці майбутніх фахівців інформаційної, бібліотечної та архівної справи. Національний університет «Львівська політехніка». *Молодий вчений*. № 3 (55). 2018 р. С. 76-80.

**УДК 621.3**

## **METHOD OF EVALUATION OF EFFICIENCY OF USE OF FLAMMABLE SUBSTANCE: IMPLEMENTATION TO THE METHODOLOGY**

*Meleschenko R. G., Ph.D., associate professor,  
National University of Civil Defense of Ukraine*

One of the main requirements for any technical device is the effective implementation of the relevant functional requirements. Technical devices used to extinguish fires are no exception. This issue is especially acute when using fire aircraft. In particular, of great interest is the question of determining the part of the extinguished aircraft extinguishing agent (EA), which is directly involved in firefighting.

Works [1-4] are devoted to the study of EA flight trajectories dropped by the An-32F fire plane, the accuracy of the water core hitting the aiming point, the formation of a water spot on the ground, and modeling of these processes.

The same questions were dealt with by foreign scientists M. Plucinski, A. Setter, E.A. Moskvilin and others.

However, in these studies, the question of assessing the effectiveness of the use of explosives when dropping it by aircraft (including An-32F) was not considered.

The practice of using fire aircraft shows that not all the mass of explosives lifted into the air is involved in extinguishing the fire. Much of it, sprayed in the air, does not reach burning objects. Also in the formation of a water spot, the thickness of the water layer is different [1]. In addition, the different intensity of combustion processes significantly affects the required mass of explosives to extinguish the fire. In the absence of such a mass, the fire is not extinguished, but suppressed, and the desired result is not achieved. With the formation of excess explosives (per square meter), there is actually a loss of explosives. In the offered article the method of calculation of the part of EA dropped from the An-32F fire plane which directly participates in fire extinguishing will be offered.

Let's call the effective mass that part of the mass of explosives, which is necessary for extinguishing a fire with a specific intensity of combustion in a certain area within the spot EA.

Under the efficiency factor of explosives dropped by a fire plane we will understand the ratio of the effective mass of explosives to the total mass of explosives:

$$K_{ef} = \frac{M_{ef}}{M} .$$

Thus, to calculate the efficiency factor of explosives dropped from a fire plane, it is sufficient to calculate.

In [1], a model of the parameters of the water stain formed after the discharge of water by the An-32F fire plane was obtained. The specified model allows to receive values of thickness of a water layer within a water spot and to

calculate quantity of the water which got on an elementary platform and participates in fire extinguishing.

In fig. 1 shows a calculated surface showing the change in the thickness of the water layer (in millimeters) within the water spot.

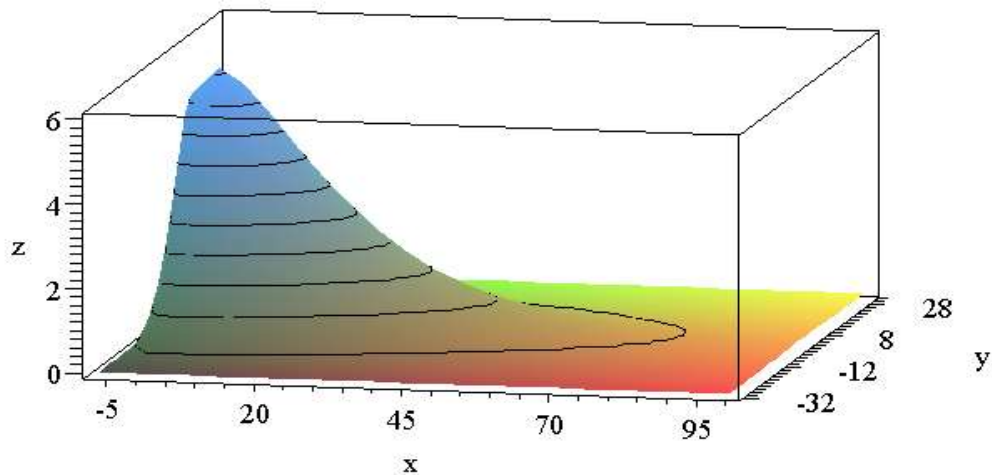

Fig. 1. The dependence of the thickness of the water layer in millimeters (along the axis) on the parameters

*Literature:*

1. Кириченко И. К., Мунтян В. К., Мелещенко Р. Г. Моделирование параметров сброса воды с пожарного самолета Ан-32П на основании данных полученных «cup-and-grid» методом. *Проблемы пожарной безопасности*. 2010. № 28. С. 86-92.

2. Мунтян В. К., Агапова И. С., Мелещенко Р. Г. Формирование водяного пятна при сбросе воды с пожарного самолета Ан-32П. *Проблемы пожарной безопасности*. 2009. № 26. С. 80, 81.

3. Мунтян В. К., Мелещенко Р. Г. Моделирование траектории полета ядра воды сброшенной с пожарного самолета Ан-32П. *Проблемы пожарной безопасности*. 2010. № 27. С. 145-150.

4. Мунтян В. К., Мелешенко Р. Г. Влияние параметров полета самолета Ан-32П на точность сброса огнетушащего вещества. Харьков : УГЗУ, 2009.

**УДК 371.13.026:378.637**

## **ОСОБЛИВОСТІ ВИКЛАДАННЯ ГРОМАДЯНСЬКОЇ ТА ІСТОРИЧНОЇ ОСВІТНЬОЇ ГАЛУЗІ В КОНТЕКСТІ ПРОФЕСІЙНОЇ ПІДГОТОВКИ МАЙБУТНІХ УЧИТЕЛІВ ПОЧАТКОВИХ КЛАСІВ**

*Дяченко М. Д., д. пед. н., доцент,  
Класичний приватний університет (м. Запоріжжя)*

Метою підготовки майбутніх учителів початкових класів до викладання громадянської та історичної освітньої галузі в молодших школярів є забезпечення студентів знаннями, вміннями, навичками з: формування в учнів громадянської компетентності й активної життєвої позиції на засадах демократії, толерантності й поваги до прав і свободи людини, власної ідентичності й готовності до змін шляхом осмислення зв'язків між минулим і сучасним життям; особистісного розвитку молодших школярів на основі цілісного образу світу й українського суспільства та ціннісних орієнтацій в різних сферах життєдіяльності й соціальної практики; виховання особистості громадянина України.

З огляду на вищезазначене основними завданнями вивчення навчальної дисципліни «Методика викладання громадянської та історичної освітньої галузі» у процесі професійної підготовки майбутніх учителів початкових класів є: 1) збагачення знань студентів теоретичними положеннями про

методику викладання громадянської та історичної освітньої галузі як науку та її методологію; 2) сприяння оволодінню майбутніми вчителями початкової школи понятійно-категоріальним апаратом та дидактико-методичними знаннями з навчальної дисципліни; 3) спрямування процесу викладання дисципліни на усвідомлення студентами концепції громадянської та історичної освіти, принципів формування громадянської й історичної компетентностей і на розуміння шляхів утілення їх в освітній процес початкової освіти; 4) створення умов для конструктивної педагогічної взаємодії у процесі викладання навчальної дисципліни та для творчої реалізації потенційних професійних можливостей студентів як майбутніх учителів початкової школи; 5) ознайомлення студентів з інноваційними освітніми технологіями та з перспективами впровадження їх у майбутню професійну діяльність; 6) забезпечення реалізацію виховного спрямування навчальної дисципліни з метою вдосконалення ціннісних орієнтацій студентів та формування у них професійних рис і громадянськості як інтегративної якості особистості майбутнього вчителя початкової школи.

У процесі вивчення дисципліни «Методика викладання громадянської та історичної освітньої галузі» згідно з вимогами освітньо-професійної програми у студентів розвивається здатність до самостійного пошуку та оброблення інформації з різних джерел для розгляду конкретних питань методики викладання громадянської та історичної освітньої галузі.

Під час професійної підготовки у майбутніх учителів початкових класів мають сформуватися такі вміння: планувати, організовувати, координувати, контролювати та оцінювати громадянську та історичну компетентність учнів початкової школи, проектувати траєкторію розвитку умінь і навичок молодших школярів; складати структурно-логічні схеми та конспекти уроків курсу в початковій школі; мінімізувати зміст, надавати йому особистісно-ціннісне спрямування, виділяти в певній частині змісту громадянської освіти елементи знань та навичок, якими оволодівають молодші школярі; ефективно

керувати процесом формування в учнів початкової школи громадянської в реальних педагогічних умовах тощо.

Майбутній учитель початкових класів повинен усвідомлювати своє професійне призначення та педагогічне покликання, соціальну роль як педагога; доносити до учнів фундаментальну єдність у системі людина – природа – суспільство – Всесвіт; впроваджувати сучасні педагогічні технології в освітню діяльність, які відповідають загальним і специфічним закономірностям та особливостям віковим та індивідуальним особливостям молодших школярів; створювати педагогічно комфортне розвивальне освітнє середовище; використовувати в навчальному процесі основні форми, методи і стратегії навчання учнів в межах галузі згідно з Концепцією «Нова українська школа»; моделювати навчальні заняття з громадянської та історичної освіти інтегруючи різні освітні галузі з застосуванням сучасних педагогічних технологій навчання, визначати їхнє навчально-методичне забезпечення; аналізувати навчально-методичні комплекти з громадянської та історичної освіти для початкової школи, оцінювати їхнє змістово-технологічне наповнення відповідно до дидактичних вимог; використовувати перспективний педагогічний досвід учителів із застосування сучасних технологій навчання громадянській та історичній освіті молодших школярів; працювати самостійно і в команді, демонструючи комунікативні здібності, вміння ефективно спілкуватися й досягати очікуваних результатів; вибирати оптимальні методи навчання у конкретних педагогічних ситуаціях цілісного процесу громадянського виховання; визначати оптимальну макроструктуру уроку відповідно до теми та педагогічної ситуації та, тип уроку; розробляти конспекти уроків громадянської освіти всіх типів та сприяти становленню різних способів мислення, сприяти розвитку духовно-практичного ставлення до дійсності; організовувати ціннісно-орієнтовану та творчу діяльність молодших школярів.

Майбутнім учителям початкових класів необхідно вміти долучати до проведення уроків мультимедійні технології як сукупність прийомів, методів, способів продукування, обробки, зберігання й передавання аудіовізуальної інформації [1, с. 20], що уможлиблює поєднання тексту, графіки, аудіо- та відеоінформації, анімації, 3D-графіки тощо. А це, як відомо, полегшує й активізує сприйняття молодшими школярами навчального матеріалу. Лише потрібно навчитися чітко розподіляти часовий ліміт для використання таких видів освітньої діяльності, продумано добирати мультимедійні засоби з урахуванням індивідуально-вікових особливостей, інтересів учнів, мети і змісту навчання.

Для самостійної роботи студентам можна запропонувати виконання творчих завдань. Наприклад, розробити фрагмент уроку (презентацію) в початкових класах – на 10–12 хв і продемонструвати на парі (однокурсники – в ролі учнів). Теми фрагментів можуть бути такими: «Державні та народні символи України», «Я зростаю громадянином!», «Наша Батьківщина», «Бути справжньою людиною», «Мій рідний край, моя земля!», «Хто такий патріот?», «Київська Русь», «Хортиця – чудо запорізького краю» «Країна ввічливості», «Наш клас», «Книжка – скарбниця знань!», «Люди бувають різні, а правила – однакові для всіх!», «Думки, які мені допомагають!», «Правила дружби», «Культура слова – сила слова!» тощо.

Отже, формування громадянської та історичної компетентності в кожній людині, починаючи з дитячого віку, є важливим компонентом розбудови громадянського суспільства в Україні, що вимагає якісну професійну підготовку майбутніх учителів з чіткою громадянською позицією, системою світоглядних орієнтацій та самосвідомості.

#### *Література:*

1. Кравцова Л. В., Кравцов Г. М. Мультимедія – новий етап в сучасній освіті. *Збірник наукових і методичних статей «Метода»*. Київ, 1997. № 4. С. 19–23.